

MOVANO / VIVARO

Manuale del sistema Infotainment



Contenuto

| | |
|-----------------------------|-----|
| Introduzione | 4 |
| Radio | 51 |
| Lettore CD | 61 |
| Ingresso AUX | 66 |
| Porta USB | 69 |
| Musica Bluetooth | 73 |
| Dispositivi esterni | 80 |
| Navigazione | 82 |
| Riconoscimento vocale | 114 |
| Telefono | 118 |
| Indice analitico | 136 |

Introduzione

| | |
|---|----|
| Informazioni generali | 4 |
| Panoramica dei comandi | 7 |
| Funzione di antifurto | 31 |
| Uso | 32 |
| Panoramica funzionamento a sfioro | 42 |
| Impostazioni del tono | 43 |
| Impostazioni di volume | 44 |
| Impostazioni del sistema | 45 |

Informazioni generali

Il sistema Infotainment fornisce informazioni 'in-car' e intrattenimento d'avanguardia.

La radio è dotata di preimpostazione dei canali assegnabili per le lunghezze d'onda FM, AM e anche DAB (in base alla versione).

Il lettore audio può riprodurre CD audio, CD MP3 e anche CD WMA (in base alla versione).

Dispositivi di memorizzazione dati esterni, ad es. iPod, lettori MP3 o penne USB o un lettore portatile possono essere collegati al sistema Infotainment. Le sorgenti audio esterne possono essere collegate via bluetooth.

Il processore di suono digitale offre diverse modalità di equalizzazione predefinite per l'ottimizzazione del suono.

La programmazione dinamica degli itinerari del sistema di navigazione vi guiderà in modo affidabile alla vostra destinazione aiutandovi ad evitare ingorghi stradali e problemi di traffico.

Opzionalmente, è possibile usare il sistema Infotainment tramite i comandi sul piantone dello sterzo o mediante il sistema di riconoscimento vocale.

Inoltre il sistema Infotainment può essere dotato di un sistema vivavoce.

Il design accurato dei comandi e la visualizzazione razionale delle informazioni consentono di controllare il sistema in maniera semplice e intuitiva.

Avviso

Il presente manuale descrive tutte le opzioni e le funzioni disponibili per i vari sistemi Infotainment. Certe descrizioni, comprese quelle per le funzioni di menu e del display, potrebbero non essere valide per il vostro modello di veicolo, specifiche nazionali, equipaggiamento o accessori particolari.

Informazioni importanti sul funzionamento e la sicurezza stradale

⚠ Avvertenza

Guidate sempre con attenzione quando utilizzate il sistema Infotainment.

In caso di dubbi fermatevi prima di mettere in funzione il sistema Infotainment.

Ricezione radio

La ricezione radio può risultare compromessa da disturbi statici, rumore, distorsioni o perdita della ricezione stessa a causa di:

- variazioni di distanza dal trasmettitore
- interferenze dovute alle onde radio riflesse
- oscuramenti

In caso di cattiva ricezione del segnale radio, il volume si abbasserà automaticamente in modo da minimizzare l'effetto di disturbo.

Utilizzo del manuale di uso e manutenzione

- Questo manuale descrive le funzioni che potrebbero essere presenti o meno nel veicolo in quanto optional o risultato di successive modifiche dalla stampa del presente manuale. Fare riferimento ai documenti di acquisto per confermare tutte le funzioni del veicolo.
- Alcuni comandi e descrizioni, compresi simboli, display e funzioni dei menu, potrebbero non corrispondere a quelle del vostro veicolo a causa della differenza di versioni, specifiche nazionali, equipaggiamenti speciali o accessori particolari.
- L'indice dei contenuti all'inizio del presente manuale e di ogni sezione facilita la ricerca degli argomenti di interesse.
- L'indice analitico consente di trovare gli argomenti richiesti.
- Nel display potrebbero apparire testi non tradotti nella vostra lingua.

- I messaggi visualizzati sul display e i testi delle etichette interne sono scritti in **neretto**.
- Le operazioni fornite all'interno di questo manuale si riferiscono ai comandi del sistema Infotainment. Per quanto riguarda i comandi presenti sul piantone dello sterzo, consultare la Panoramica dei comandi ⇨ 7.

Avvertenze e avvisi

⚠ Avvertenza

Il testo evidenziato con **⚠ Avvertenza** indica il rischio di possibili incidenti o lesioni. La mancata osservanza delle istruzioni fornite può causare lesioni.

Attenzione

Il testo evidenziato con **Attenzione** indica la possibilità per il veicolo di subire danni. La mancata osservanza delle istruzioni fornite può causare danni al veicolo.

Significato dei simboli

I riferimenti alle pagine sono indicati dal simbolo ⇨. Il simbolo ⇨ significa "vedi pag."

Panoramica dei comandi

R15 BT USB

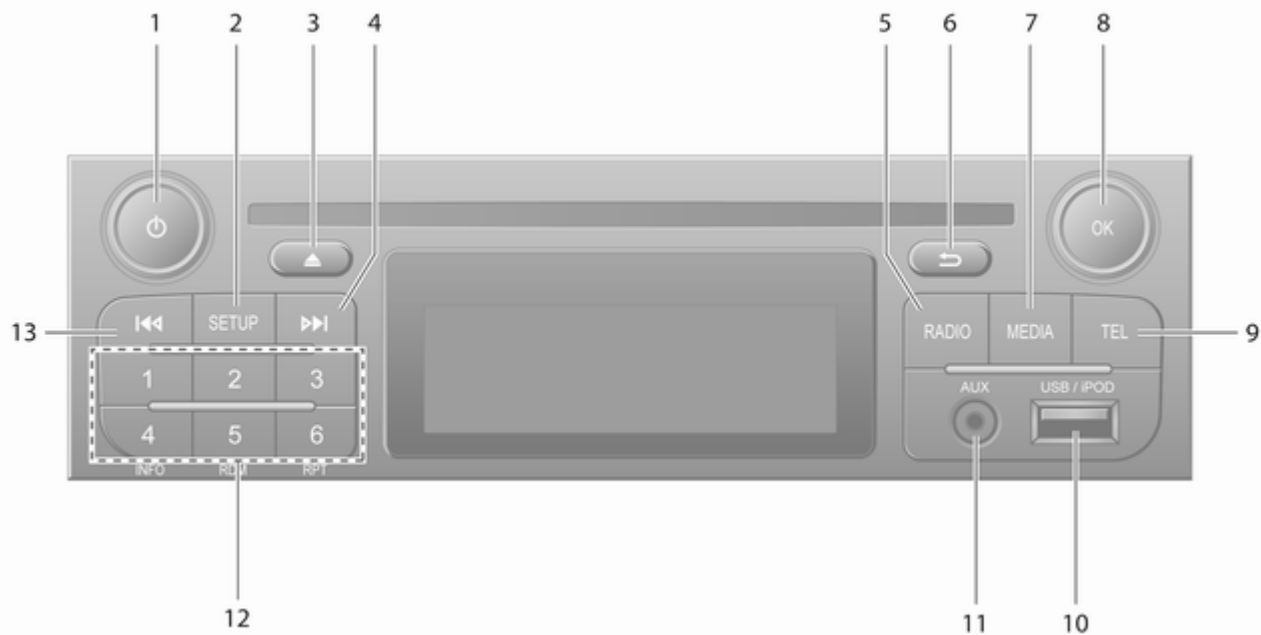

8 Introduzione

- | | | | | | |
|---|--|----|--|----|---|
| 1 | ⏻ - Premere: Accendere/ spegnere 32 | 6 | ↩ - Ritornare al menu precedente, annullare un'azione 32 | 13 | ⏪ - Radio, pressione breve: Cercare la frequenza radio precedente .. 53 |
| | Premere: Esclusione/ ripristino dell'audio 32 | 7 | MEDIA - Per cambiare fonte audio 62 | | Pressione prolungata: Ricerca automatica stazione radio 53 |
| | Girare: Regolazione del volume 32 | 8 | OK manopola girevole 32 | | |
| 2 | SETUP - Pressione breve: Menu impostazioni 32 | | Premere: Confermare un'azione 32 | | |
| | Visualizzare informazioni di testo della radio 57 | | Girare: Accedere alle opzioni del menu display 32 | | |
| | Pressione prolungata: Memorizzazione automatica delle stazioni 56 | | Girare: Cambiare frequenza radio 53 | | |
| 3 | Esclusione/ripristino dell'audio 32 | 9 | TEL - Menu telefono 118 | | |
| 4 | ▶▶ - Radio, pressione breve: Cercare la frequenza radio successiva .. 53 | 10 | ⚡ Porta USB 69 | | |
| | Pressione prolungata: Ricerca automatica stazione radio 53 | 11 | Ingresso AUX 66 | | |
| 5 | RADIO - Per cambiare fonte audio, lunghezza d'onda 51 | 12 | Pulsanti stazioni 1...6 53 | | |
| | | | Pressione breve: Selezionare la stazione 53 | | |
| | | | Pressione prolungata: Salvare la stazione 53 | | |

R16 BT USB





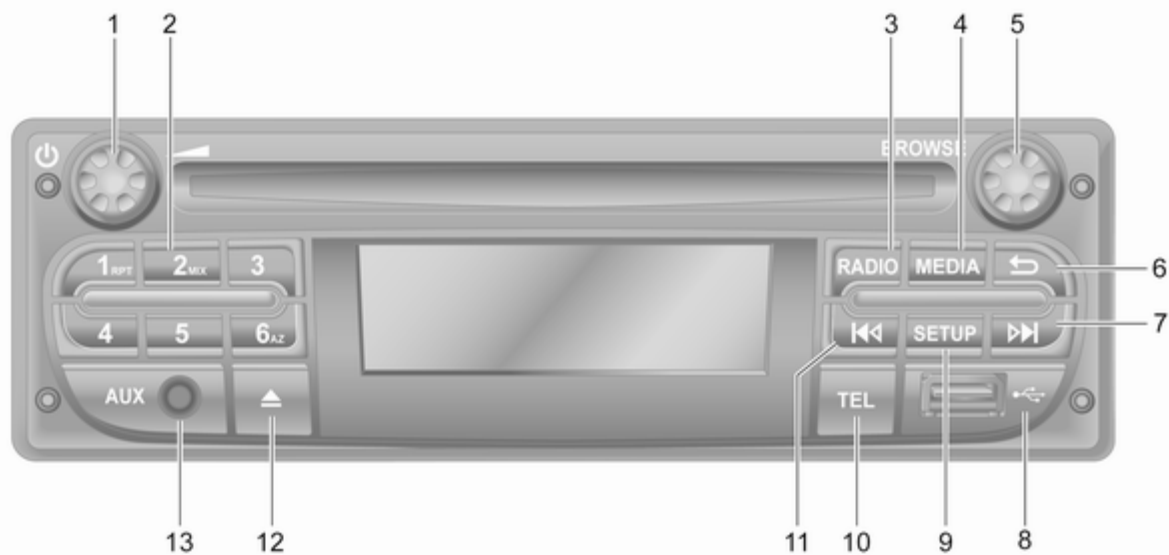

10 Introduzione

- | | | | |
|---|--|----|---|
| 1 | ⏻ - Premere: Accendere/ spegnere 32 | 7 | ▶▶ - Radio, pressione breve: Cercare la frequenza radio successiva . . 53 |
| | Girare: Regolazione del volume 32 | | Pressione prolungata: Ricerca automatica stazione radio 53 |
| 2 | Pulsanti stazioni 1...6 53 | | CD Audio/MP3/WMA, Pressione breve: Saltare un brano in avanti 62 |
| | Pressione breve: Selezionare la stazione 53 | | Pressione prolungata: Avanzamento veloce 62 |
| | Pressione prolungata: Salvare la stazione 53 | 8 | ⚡ Porta USB 69 |
| 3 | RADIO - Per cambiare fonte audio, lunghezza d'onda 51 | 9 | SETUP - Pressione breve: Menu impostazioni 32 |
| 4 | MEDIA - Per cambiare fonte audio 62 | 10 | TEL - Menu telefono 118 |
| 5 | Manopola girevole 32 | 11 | ◀◀ - Radio, pressione breve: Cercare la frequenza radio precedente . . 53 |
| | Pressione breve: Confermare un'azione 32 | | Pressione prolungata: Ricerca automatica stazione radio 53 |
| | Girare: Accedere alle opzioni del menu display 32 | 12 | TEXT - Visualizzare informazioni di testo della radio 57 |
| 6 | → - Ritornare al menu precedente, annullare un'azione 32 | 13 | Ingresso AUX 66 |

CD16 BT USB







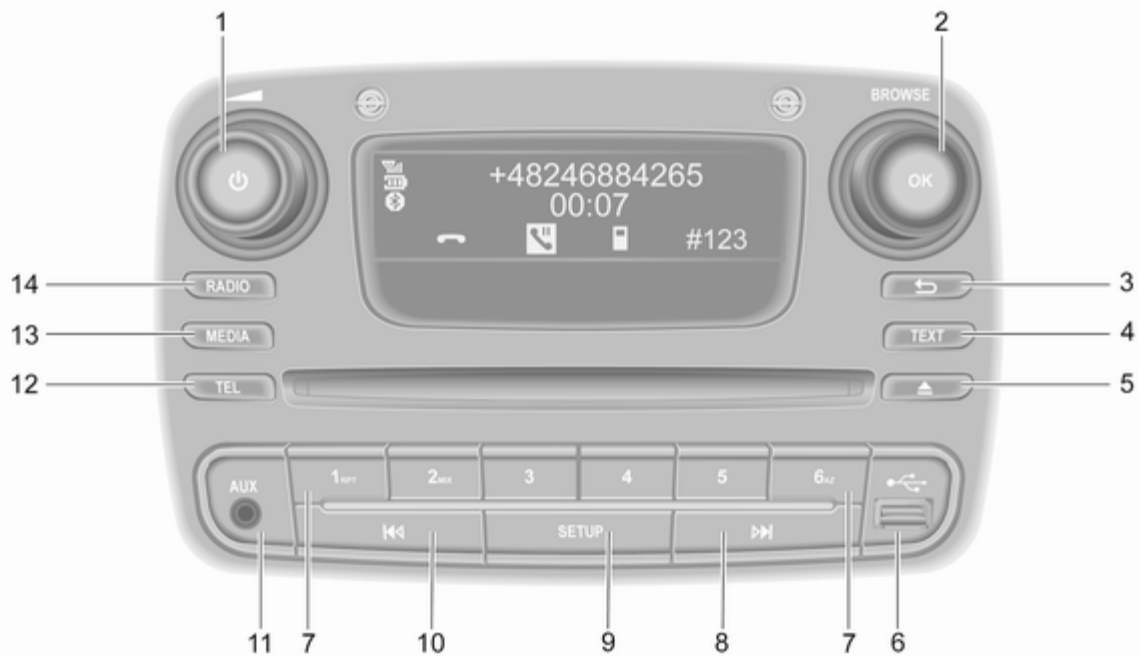

12 Introduzione

- | | | |
|---|--|---|
| <p>1  - Premere: Accendere/ spegnere 32</p> <p>Girare: Regolazione del volume 32</p> <p>2 Pulsanti stazioni 1...6 53</p> <p>Pressione breve: Selezionare la stazione 53</p> <p>Pressione prolungata: Salvare la stazione 53</p> <p>RPT: Ripetizione di un brano 62</p> <p>MIX: riproduzione casuale 62</p> <p>3 RADIO - Per cambiare fonte audio, lunghezza d'onda 51</p> <p>4 MEDIA - Per cambiare fonte audio 62</p> <p>5 Manopola girevole 32</p> <p>Pressione breve: Confermare un'azione 32</p> <p>Girare: Accedere alle opzioni del menu display 32</p> | <p>6  - Ritornare al menu precedente, annullare un'azione 32</p> <p>7  - Radio, pressione breve: Cercare la frequenza radio successiva . . 53</p> <p>Pressione prolungata: Ricerca automatica stazione radio 53</p> <p>CD Audio/MP3/WMA, Pressione breve: Saltare un brano in avanti 62</p> <p>Pressione prolungata: Avanzamento veloce 62</p> <p>8  Porta USB 69</p> <p>9 SETUP - Pressione breve: Menu impostazioni 32</p> <p>10 TEL - Menu telefono 118</p> <p>11  - Radio, pressione breve: Cercare la frequenza radio precedente . . 53</p> <p>Pressione prolungata: Ricerca automatica stazione radio 53</p> | <p>CD Audio/MP3/WMA, Pressione breve: Saltare un brano all'indietro 62</p> <p>Pressione prolungata: Riavvolgimento veloce 62</p> <p>12  - Espulsione del CD 62</p> <p>13 Ingresso AUX 66</p> |
|---|--|---|

CD18 BT USB



14 Introduzione

- | | | |
|--|---|---|
| <p>1  - Premere: Accendere/ spegnere 32</p> <p>Girare: Regolazione del volume 32</p> <p>2 OK manopola girevole 32</p> <p>Pressione breve: Confermare un'azione 32</p> <p>Girare: Accedere alle opzioni del menu display 32</p> <p>3  - Ritornare al menu precedente, annullare un'azione 32</p> <p>4 TEXT - Visualizzare informazioni di testo della radio 57</p> <p>5  - Espulsione del CD 62</p> <p>6  Porta USB 69</p> <p>7 Pulsanti stazioni 1...6 53</p> <p>Pressione breve: Selezionare la stazione 53</p> <p>Pressione prolungata: Salvare la stazione 53</p> | <p>RPT: Ripetizione di un brano 62</p> <p>MIX: riproduzione casuale 62</p> <p>8  - Radio, pressione breve: Cercare la frequenza radio successiva . . 53</p> <p>Pressione prolungata: Ricerca automatica stazione radio 53</p> <p>CD Audio/MP3/WMA, Pressione breve: Saltare un brano in avanti 62</p> <p>Pressione prolungata: Avanzamento veloce 62</p> <p>9 SETUP - Pressione breve: Menu impostazioni 32</p> <p>10  - Radio, pressione breve: Cercare la frequenza radio precedente . . 53</p> <p>Pressione prolungata: Ricerca automatica stazione radio 53</p> | <p>CD Audio/MP3/WMA, Pressione breve: Saltare un brano all'indietro 62</p> <p>Pressione prolungata: Riavvolgimento veloce 62</p> <p>11 Ingresso AUX 66</p> <p>12 TEL - Menu telefono 118</p> <p>13 MEDIA - Per cambiare fonte audio 62</p> <p>14 RADIO - Per cambiare fonte audio, lunghezza d'onda 51</p> |
|--|---|---|

NAVI 50 IntelliLink (Tipo A)

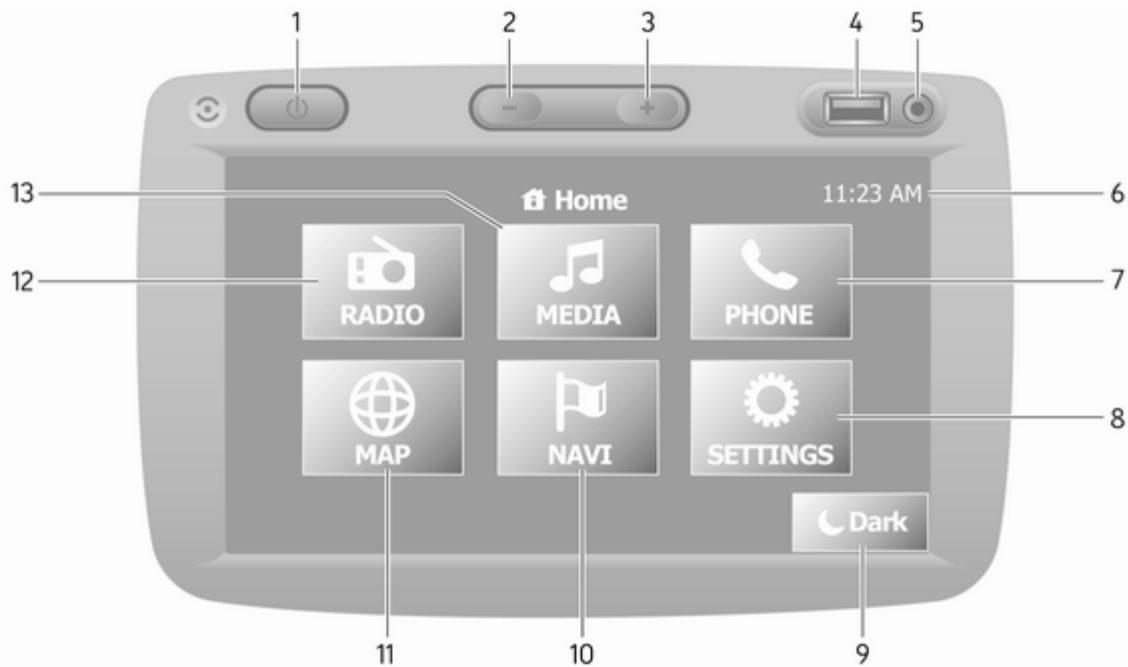

- | | | | | | |
|----|--|-----|----|--|----|
| 1 | ☉: Accendere/spengere | 32 | 12 | 📻 RADIO : Modifica la fonte audio in radio | 51 |
| 2 | —: Per diminuire il volume | 32 | 13 | 🎵 MEDIA : Modifica la fonte audio - USB, iPod | 69 |
| 3 | +: Per aumentare il volume .. | 32 | | BT (Bluetooth) | 73 |
| 4 | 🔌 Porta USB | 69 | | AUX | 66 |
| 5 | Ingresso AUX | 66 | | | |
| 6 | Orologio | 32 | | | |
| 7 | ☎ TELEFONO : Menu telefono | 118 | | | |
| 8 | ⚙ IMPOSTAZIONI : Impostazioni audio, ad es. "Impostazioni del tono" | 43 | | | |
| | "Impostazioni di volume" | 44 | | | |
| | Impostazioni Bluetooth | 32 | | | |
| | Impostazioni display | 32 | | | |
| | Impostazioni del sistema | 45 | | | |
| 9 | 🌑 Buio : Schermo buio (sono visualizzate solo le informazioni del sistema audio e dell'orologio) | 32 | | | |
| 10 | 🗺 NAVI : Menu di navigazione | 82 | | | |
| 11 | 🌐 MAP : Visualizzazione mappa | 82 | | | |

NAVI 50 IntelliLink (Tipo B)

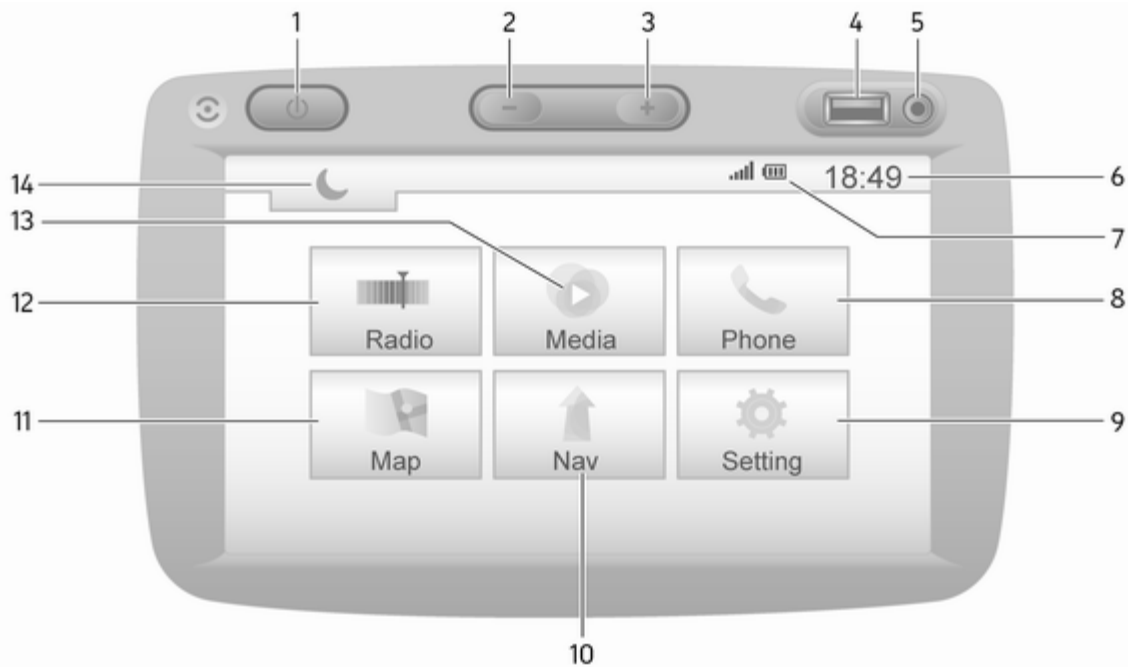

- | | | | | | |
|----|--|-----|----|--|----|
| 1 | ☉: Accendere/spengere | 32 | 13 | 🎵Media: Modifica la fonte audio - USB, iPod | 69 |
| 2 | ➖: Per diminuire il volume | 32 | | BT (Bluetooth) | 73 |
| 3 | ➕: Per aumentare il volume .. | 32 | | AUX | 66 |
| 4 | 🔌 Porta USB | 69 | | Applicazione Aha® | 32 |
| 5 | Ingresso AUX | 66 | 14 | 🌙: Scurire schermo(sono visualizzate solo le informazioni del sistema audio e dell'orologio) | 32 |
| 6 | Orologio | 32 | | | |
| 7 | 📶: Ricezione telefono | 118 | | | |
| | 🔋: Durata batteria | 118 | | | |
| 8 | ☎ Telefono: Menu telefono .. | 118 | | | |
| 9 | ⚙ Impostazione: Impostazioni audio, ad es. "Impostazioni del tono" | 43 | | | |
| | "Impostazioni di volume" | 44 | | | |
| | Impostazioni Bluetooth | 32 | | | |
| | Impostazioni display | 32 | | | |
| | Impostazioni del sistema | 45 | | | |
| 10 | 📍 Nav: Menu navigatore | 82 | | | |
| 11 | 🗺 MAP: Visualizzazione mappa | 82 | | | |
| 12 | 📻 Radio: Modifica la fonte audio in radio | 51 | | | |

NAVI 80 IntelliLink (Tipo A)

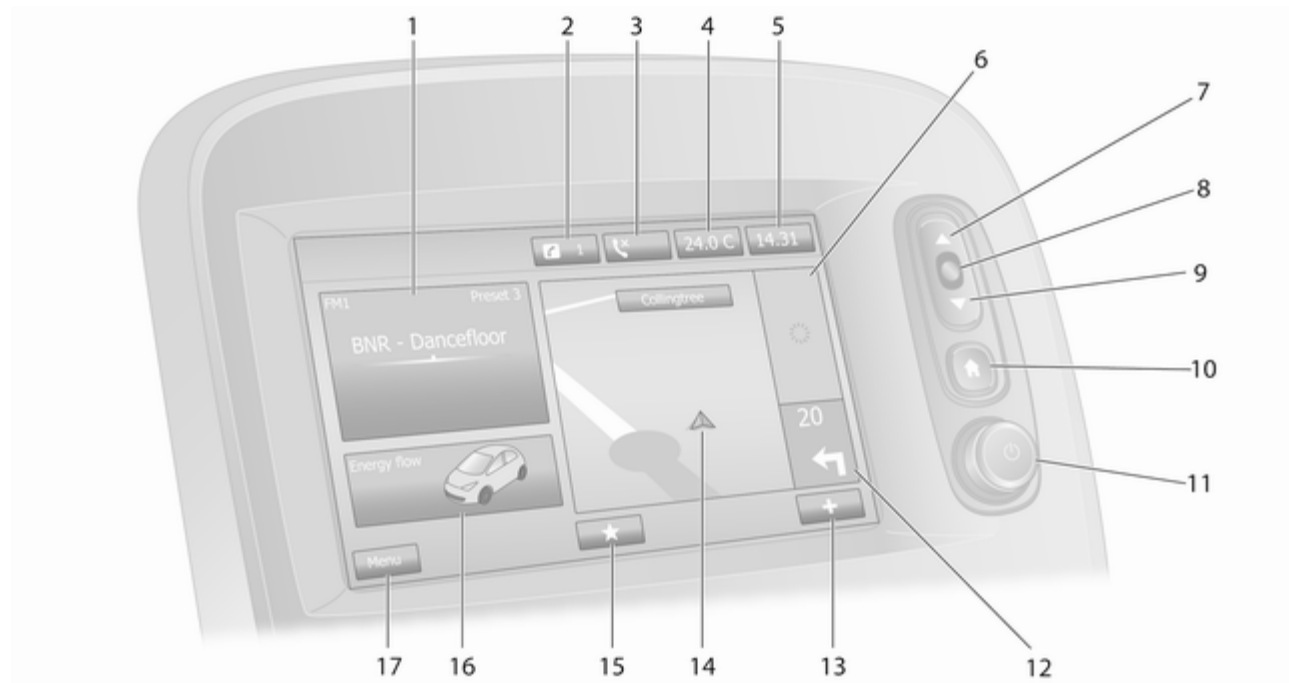





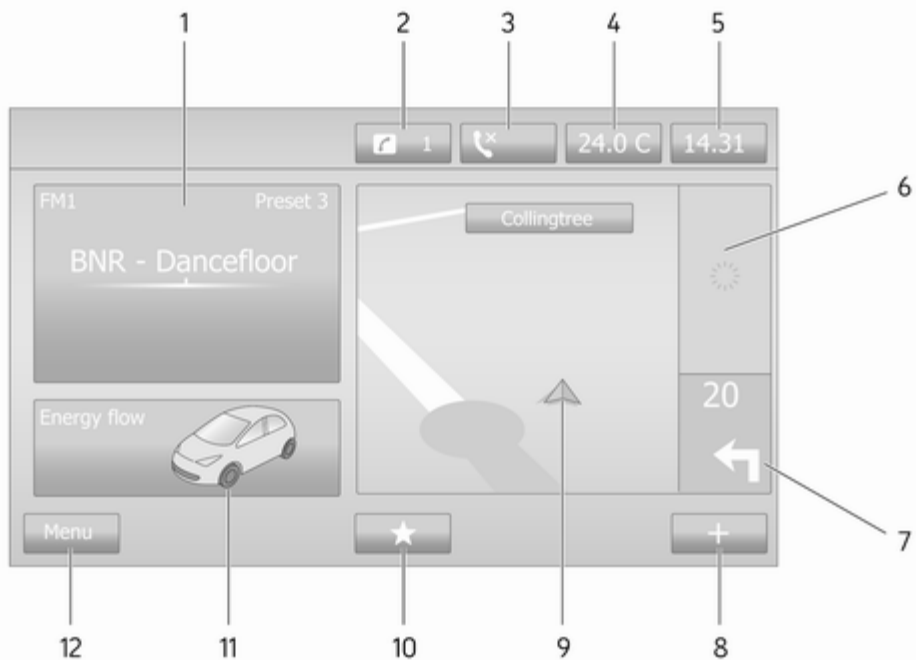

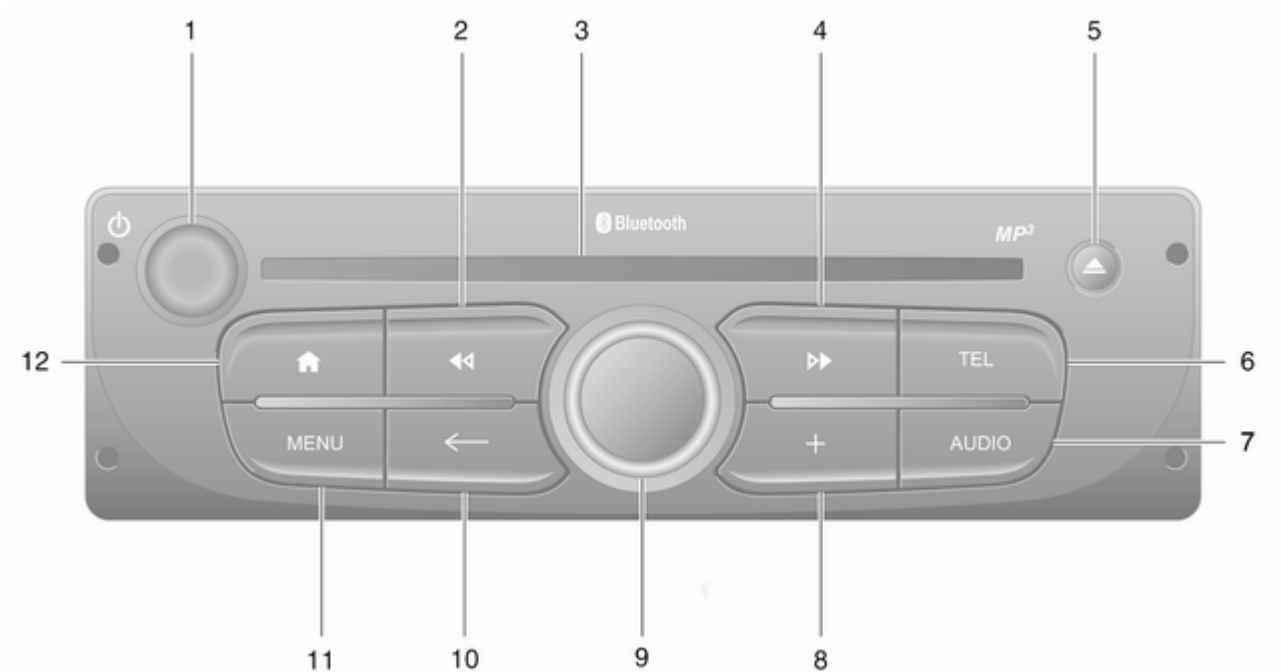

- | | |
|---|--|
| <p>1 Informazioni audio, ad es. Radio 51</p> <p>Dispositivi ausiliari 66</p> <p>ψ Dispositivi USB 69</p> <p>Musica Bluetooth 73</p> <p>2 ⓘ: Notifiche del sistema 32</p> <p>3 ☎: Stato del telefono 118</p> <p>Registro chiamate 127</p> <p>4 Temperatura esterna 32</p> <p>5 Orologio 32</p> <p>6 Informazioni sul traffico 105</p> <p>7 ▲: Visualizzazione elenchi - scorrimento verso l'alto 32</p> <p>Mappa: Cambia scala 105</p> <p>8 Accesso ai menu, per confirmare le azioni 32</p> <p>9 ▼: Visualizzazione elenchi - scorrimento verso il basso .. 32</p> <p>Mappa: Cambia scala 105</p> <p>10 🏠: Home page 32</p> | <p>11 ☺ - Premere: Accendere/ spegnere 32</p> <p>Girare: Modifica volume 32</p> <p>12 Navigazione: Direzione e distanza fino al cambiamento di direzione successivo 82</p> <p>13 +: Menu di scelta rapida 32</p> <p>14 Display di navigazione 82</p> <p>Mappa 105</p> <p>15 ★: Preferiti, ad es. per Navigazione 82</p> <p>Media (ad es. Radio) 51</p> <p>Telefono 118</p> <p>Servizi 85</p> <p>16 Guida Eco 32</p> <p>17 Menu: Accesso al menu principale 32</p> |
|---|--|

NAVI 80 IntelliLink (Tipo B)



| | | | | |
|----|--|-----|--|-----|
| 1 | Informazioni audio, ad es. Radio | 51 | Telefono | 118 |
| | Dispositivi ausiliari | 66 | Servizi | 85 |
| | ψ Dispositivi USB | 69 | 11 Guida Eco | 32 |
| | Musica Bluetooth | 73 | 12 Menu : Accesso al menu principale | 32 |
| 2 | ⌘: Notifiche del sistema | 32 | | |
| 3 | ☎: Stato del telefono | 118 | | |
| | Registro chiamate | 127 | | |
| 4 | Temperatura esterna | 32 | | |
| 5 | Orologio | 32 | | |
| 6 | Informazioni sul traffico | 105 | | |
| 7 | Navigazione: Direzione e distanza fino al cambiamento di direzione successivo | 82 | | |
| 8 | + : Menu di scelta rapida | 32 | | |
| 9 | Display di navigazione | 82 | | |
| | Mappa | 105 | | |
| 10 | ★: Preferiti, ad es. per Navigazione | 82 | | |
| | Media (ad es. Radio) | 51 | | |







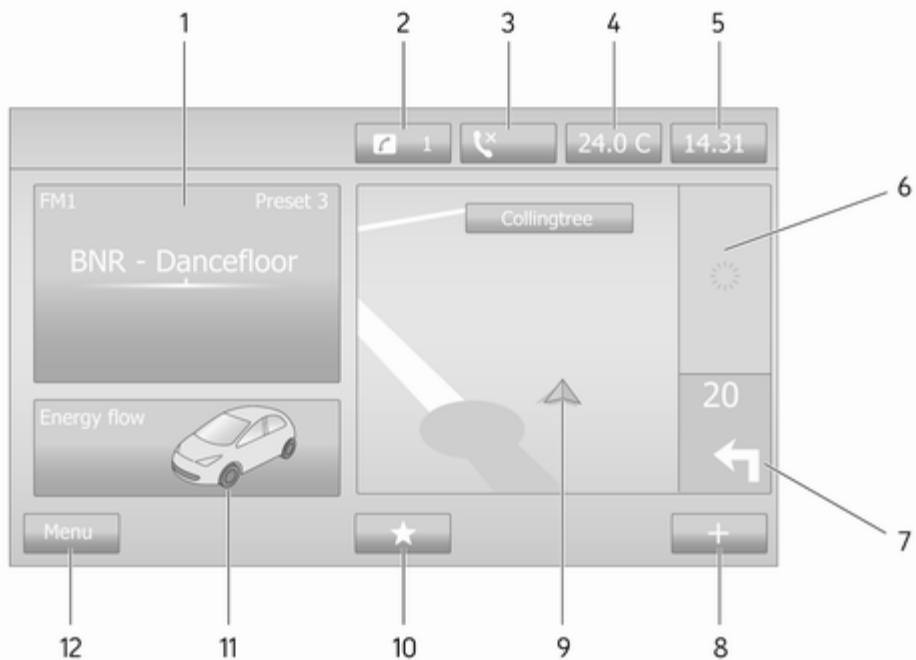

- | | | |
|--|---|--|
| <p>1  - Premere: Accendere/ spegnere 32</p> <p>Girare: Modifica volume 32</p> <p>2  - Radio, pressione breve: Cercare la frequenza radio precedente .. 53</p> <p>Pressione prolungata: Ricerca automatica stazione radio 53</p> <p>CD Audio/MP3/WMA, Pressione breve: Saltare un brano all'indietro 62</p> <p>Pressione prolungata: Riavvolgimento veloce 62</p> <p>3 Fessura del CD 62</p> <p>4  - Radio, pressione breve: Cercare la frequenza radio successiva .. 53</p> <p>Pressione prolungata: Ricerca automatica stazione radio 53</p> | <p>CD Audio/MP3, Pressione breve: Saltare un brano in avanti 62</p> <p>Pressione prolungata: Avanzamento veloce 62</p> <p>5  - Espulsione del CD 62</p> <p>6 TEL - Menu telefono 118</p> <p>7 AUDIO - Per cambiare fonte audio 62</p> <p>8 : Menu di scelta rapida 32</p> <p>9 Manopola girevole centrale ... 32</p> <p>Premere: Confermare un'azione 32</p> <p>Girare: Accedere alle opzioni del menu display 32</p> <p>Girare: Accedere alla lista delle stazioni radio memorizzate 51</p> <p>Girare: Selezionare la stazione successiva/ precedente 53</p> <p>Girare: Cambiare brano del CD/MP3 62</p> | <p>10  - Ritornare al menu precedente, annullare un'azione 32</p> <p>11 MENU: Accesso al menu principale 32</p> <p>12 : Vai alla Home page 32</p> |
|--|---|--|

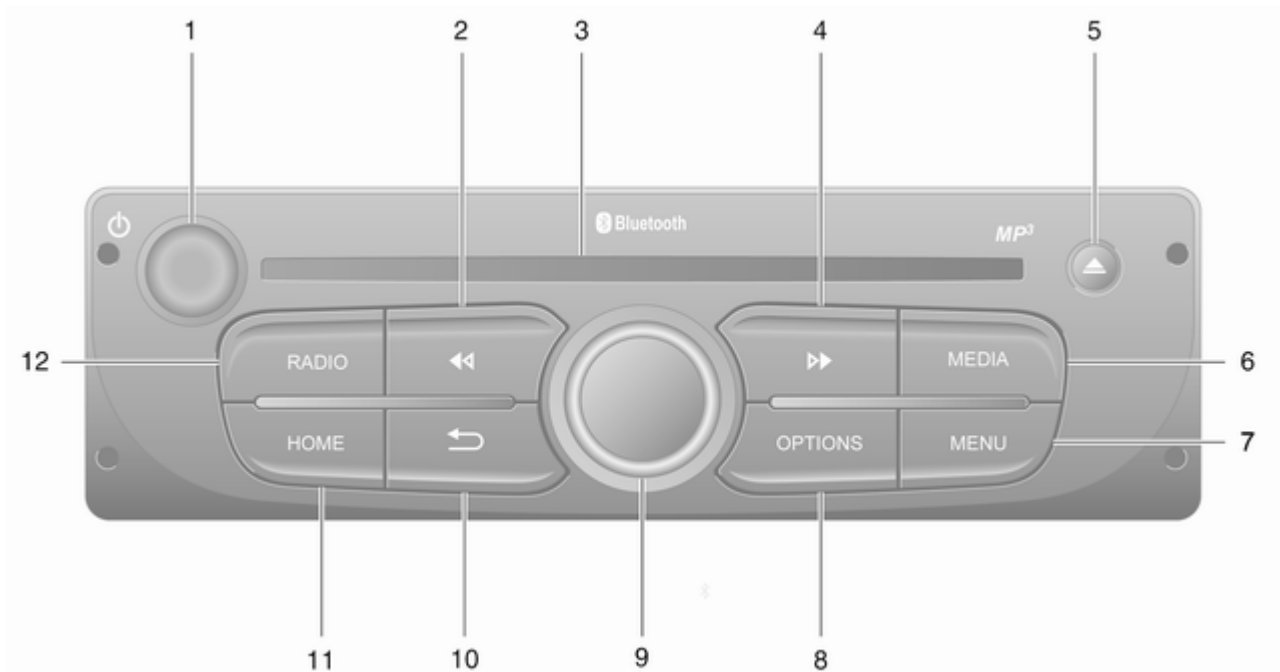
NAVI 80 IntelliLink (Tipo C)



| | | | | |
|----|--|-----|--|-----|
| 1 | Informazioni audio, ad es. Radio | 51 | Telefono | 118 |
| | Dispositivi ausiliari | 66 | Servizi | 85 |
| | ψ Dispositivi USB | 69 | 11 Guida Eco | 32 |
| | Musica Bluetooth | 73 | 12 Menu : Accesso al menu principale | 32 |
| 2 | ⌘: Notifiche del sistema | 32 | | |
| 3 | ☎: Stato del telefono | 118 | | |
| | Registro chiamate | 127 | | |
| 4 | Temperatura esterna | 32 | | |
| 5 | Orologio | 32 | | |
| 6 | Informazioni sul traffico | 105 | | |
| 7 | Navigazione: Direzione e distanza fino al cambiamento di direzione successivo | 82 | | |
| 8 | + : Menu di scelta rapida | 32 | | |
| 9 | Display di navigazione | 82 | | |
| | Mappa | 105 | | |
| 10 | ★: Preferiti, ad es. per Navigazione | 82 | | |
| | Media (ad es. Radio) | 51 | | |



- | | | |
|--|--|--|
| <p>1  - Premere: Accendere/ spegnere 32</p> <p>Girare: Modifica volume 32</p> <p>2  - Radio, pressione breve: Cercare la frequenza radio precedente .. 53</p> <p>Pressione prolungata: Ricerca automatica stazione radio 53</p> <p>CD Audio/MP3/WMA, Pressione breve: Saltare un brano all'indietro 62</p> <p>Pressione prolungata: Riavvolgimento veloce 62</p> <p>3  - Fessura del CD 62</p> <p>4  - Radio, pressione breve: Cercare la frequenza radio successiva .. 53</p> <p>Pressione prolungata: Ricerca automatica stazione radio 53</p> | <p>CD Audio/MP3, Pressione breve: Saltare un brano in avanti 62</p> <p>Pressione prolungata: Avanzamento veloce 62</p> <p>5  - Espulsione del CD 62</p> <p>6 MEDIA - Per cambiare fonte audio 62</p> <p>7 MENU: Accesso al menu principale 32</p> <p>8 OPTIONS: Menu di scelta rapida 32</p> <p>9 Manopola girevole centrale ... 32</p> <p>Premere: Confermare un'azione 32</p> <p>Girare: Accedere alle opzioni del menu display 32</p> <p>Girare: Accedere alla lista delle stazioni radio memorizzate 51</p> <p>Girare: Selezionare la stazione successiva/ precedente 53</p> <p>Girare: Cambiare brano del CD/MP3 62</p> | <p>10  - Ritornare al menu precedente, annullare un'azione 32</p> <p>11 HOME: Accesso al menu principale 32</p> <p>12 RADIO - Per cambiare fonte audio, lunghezza d'onda 51</p> |
|--|--|--|

Comandi sul piantone dello sterzo - Tipo A

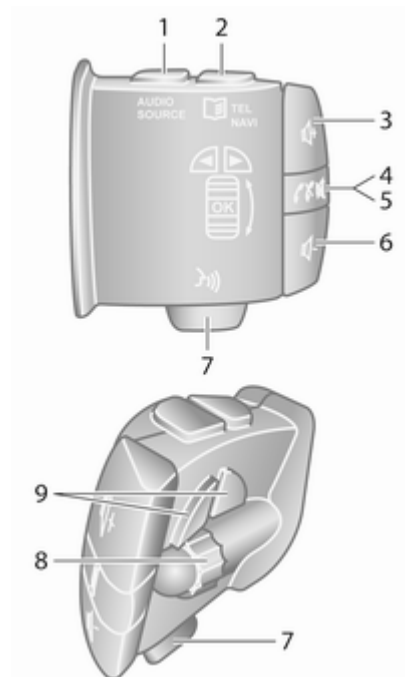

- 1 **AUDIO/SOURCE** - Per cambiare fonte audio 32
 - 2 **TEL** - Menu telefono 118
 - NAVI** - Menu di navigazione . 85
 - 3 **Altoparlante** - Per aumentare il volume . 32
 - 4 **Altoparlante** - Usclusione/ripristino dell'audio 32
 - 5 **Altoparlante** - Per accettare/ concludere una telefonata . . 127
 - 6 **Altoparlante** - Per diminuire il volume ... 32
 - 7 **Altoparlante** - Riconoscimento vocale . 116
 - 8 **OK** - Per confermare azioni . . 51
- Girare: Spostarsi in alto/ basso nei menu del display, selezionare stazione radio preimpostata / frequenza radio / brano audio precedente/successivo 53
- 9 **Altoparlante** - Spostarsi a sinistra/ destra nel testo del display, spostarsi nella schermata 62

Comandi sul piantone dello sterzo - Tipo B

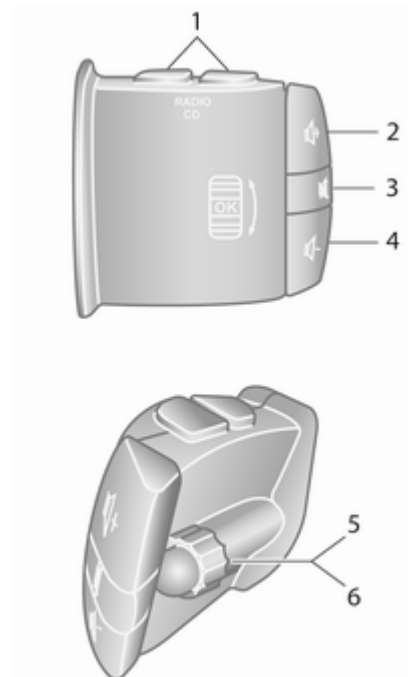

| | | |
|---|---|----|
| 1 | RADIO/CD - Per cambiare fonte audio | 51 |
| | MEDIA - Per cambiare fonte audio | 51 |
| 2 | 🔊 - Per aumentare il volume . | 32 |
| 3 | 🔊 - Esclusione/ripristino dell'audio | 32 |
| 4 | 🔊 - Per diminuire il volume ... | 32 |
| 5 | Pressione breve: Per cambiare fonte audio/ lunghezza d'onda | 51 |
| | Pressione prolungata: Memorizzazione automatica delle stazioni | 56 |
| 6 | Girare: Cambiare frequenza radio | 53 |
| | Pressione breve: Selezionare brano audio (modalità lettore CD) | 62 |
| | Pressione prolungata: Avanzamento/riavvolgimento rapido di un brano audio (modalità lettore CD) | 62 |

Comandi sul piantone dello sterzo - Tipo C

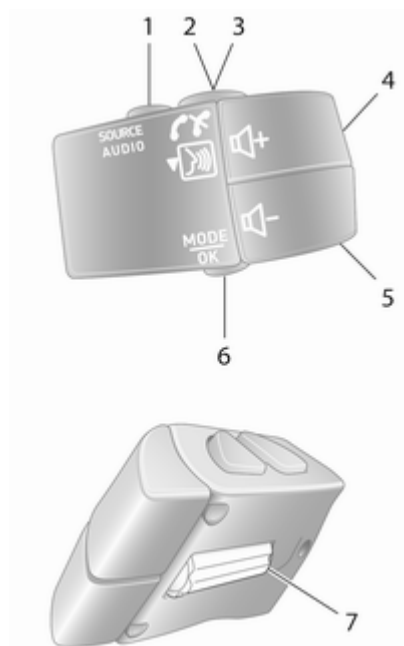

| | | |
|---|---|-----|
| 1 | SOURCE/AUDIO - Per cambiare fonte audio | 32 |
| 2 | 🔊 | 118 |
| | Per accettare/concludere una telefonata | 127 |
| | 🔊 - Esclusione/ripristino dell'audio | 32 |
| 3 | 🗣️ - Per attivare il riconoscimento vocale | 116 |
| 4 | 🔊 - Per aumentare il volume, esclusione/ripristino dell'audio | 32 |
| 5 | 🔊 - Per diminuire il volume, esclusione/ripristino dell'audio | 32 |
| 6 | MODE/OK - Per confermare azioni, cambiare modalità audio | 51 |
| | Per accettare/concludere una telefonata | 127 |
| 7 | Girare: Accedere alle opzioni del menu display, stazione radio preimpostata / frequenza radio / brano audio precedente/successivo | 51 |

Avviso

In base alla versione, il pulsante del riconoscimento vocale V potrebbe essere posizionato alternativamente sul volante.

Funzione di antifurto

In base al Sistema Infotainment, un sistema di sicurezza elettronico è incluso come antifurto. Il sistema Infotainment funziona soltanto nel veicolo nel quale è installato ed è pertanto privo di valore per i ladri.

Il codice di sicurezza (fornito separatamente) deve essere inserito al primo utilizzo del sistema e dopo interruzioni prolungate dell'alimentazione di corrente.

Avviso

Il codice di sicurezza non è richiesto per R16 BT USB, CD18 BT USB.

Inserimento del codice di sicurezza

Quando si accende per la prima volta il Sistema Infotainment, sullo schermo del display appare un messaggio del codice di sicurezza, ad es. **Codice radio** seguito da **0000**.

In base al Sistema Infotainment, il messaggio può apparire solo dopo un breve ritardo.

Per inserire la prima cifra del codice di sicurezza, premere il tasto numerato **1** sull'unità ripetutamente fino a quando venga visualizzato il numero desiderato. Inserire la seconda, la terza e la quarta cifra usando i tasti **2**, **3** e **4** allo stesso modo.

Quando è visualizzato il codice completo, premere e mantenere premuto il tasto **6** fino a quando si oda un segnale acustico. Il sistema viene sbloccato quando inserito il codice corretto.

NAVI 50 IntelliLink,

NAVI 80 IntelliLink: Inserire il codice di sicurezza utilizzando i tasti numerici da **0** a **9** sul display a sfioro. Il sistema viene sbloccato quando inserito il codice corretto.

Codice errato inserito

In base al Sistema Infotainment, quando il codice di sicurezza è stato inserito in modo errato, appare il messaggio di codice errato, ad es.

Errore codice seguito dal valore di conteggio alla rovescia, ad es. **Attesa 100**.

Attendere il termine del conto alla rovescia, quindi inserire il codice corretto. Ad ogni immissione di codice errato, il tempo del conteggio alla rovescia può essere raddoppiato, in base al Sistema Infotainment.

Cambiare area geografica

Quando il codice di sicurezza è inserito, in base al Sistema Infotainment è possibile che vi venga richiesto di scegliere un'area geografica, ad esempio:

- Europa
- Asia
- Arabia
- America

Spegnere il sistema Infotainment, quindi premere contemporaneamente il tasto **1** e **5** e ϕ . Quindi premere \blacktriangleleft o \blacktriangleright fino a quando l'area desiderata è evidenziata sullo schermo del display e impostare con il tasto **6**.

Uso

Comandi Infotainment

Il sistema Infotainment viene azionato mediante tasti, manopole girevoli e/o menu del display.

E' possibile immettere dati e comandi tramite:

- l'unità di comando centrale nel quadro strumenti ⇨ 7, oppure
- i comandi sul piantone dello sterzo ⇨ 7
- il sistema di riconoscimento vocale (se disponibile) ⇨ 114
- lo schermo a sfioro (NAVI 50 IntelliLink, NAVI 80 IntelliLink) ⇨ 42

Avviso

Nei capitoli successivi verranno descritti solo i modi più diretti di funzionamento dei menù. In alcuni casi potrebbero esistere altre opzioni.

Accensione o spegnimento del sistema Infotainment

Premere  per azionare il sistema Infotainment.

La sorgente audio utilizzata in precedente è attiva.

Premere  (o, in base al Sistema Infotainment, premere e tenere premuto) per disattivare il sistema Infotainment.

Avviso

L'orologio e/o la temperatura esterna possono essere visualizzati quando il sistema Infotainment viene disattivato (in base alla versione).

NAVI 50 IntelliLink:

Il Sistema Infotainment si attiva/disattiva automaticamente all'accensione/allo spegnimento del quadro. In alternativa premere , all'occorrenza.

NAVI 80 IntelliLink:

Il sistema Infotainment si accende automaticamente quando l'accensione è attivata. In alternativa premere , all'occorrenza.

Possono essere visualizzate le seguenti opzioni (in base alla versione):

- **Modifica impostazioni** (per autorizzare o rifiutare la condivisione dei dati)

Avviso

Quando la condivisione dei dati è disattivata, certe funzioni potrebbero non funzionare correttamente.

- **Lingua** (per cambiare la lingua del sistema)
- **Fatto** (per continuare alla Home page)

Il sistema Infotainment si spegne automaticamente allo spegnimento del quadro e quando la portiera lato guida è aperta. In alternativa premere , all'occorrenza.

Spegnimento automatico

Con il quadro spento, se il sistema Infotainment viene attivato con , si spegnerà automaticamente per un breve periodo dopo l'ultima immissione di dati dell'utente. In base al

Sistema Infotainment, lo spegnimento automatico avviene dopo circa 5 - 20 minuti.

Premendo di nuovo \odot si consentirà al sistema Infotainment di restare attivo per altri 5 - 20 minuti.

Regolazione del volume

Ruotare la manopola del volume \odot , o premere $+$ o $-$.

In alternativa (con i comandi sul pannello dello sterzo), premere \leftarrow o \rightarrow .

NAVI 50 IntelliLink:

In base alla versione, è possibile impostare singolarmente diversi livelli di volume (inclusi i lettori a audio, le notizie sul traffico, le istruzioni di navigazione, le chiamate telefoniche e la suoneria).

Dalla pagina principale, toccare \otimes **Impostazioni** quindi **Audio** seguito da **Suono**.

Vedere (NAVI 50 IntelliLink) "Impostazioni del volume" \hookrightarrow 44.

NAVI 80 IntelliLink:

Per impostare individualmente i diversi livelli di volume (ad es. istruzioni di navigazione, notizie sul traf-

fico, chiamate telefoniche) dalla Home page, toccare **MENU** poi **Sistema** seguito da **Suono**.

Vedere (NAVI 80 IntelliLink) "Impostazioni del sistema" \hookrightarrow 45.

Volume memorizzato

Quando il sistema Infotainment è spento, viene memorizzato il volume attuale.

Regolazione del volume in funzione della velocità

Quando viene azionato il volume legato alla velocità (\hookrightarrow 44), il volume viene adattato automaticamente per compensare i rumori della strada e del vento.

Silenziamento

Per silenziare la sorgente audio corrente (in base al Sistema Infotainment), premere brevemente \odot o ruotare la manopola completamente in senso antiorario.

In alternativa (con i comandi sul pannello dello sterzo), premere \otimes o \otimes o premere \leftarrow e \rightarrow simultaneamente.

Riattivare il sonoro

Per riattivare l'audio (in base al Sistema Infotainment), premere brevemente di nuovo \odot o ruotare in senso orario.

In alternativa (con i comandi sul pannello dello sterzo): Premere di nuovo \otimes o premere di nuovo \leftarrow e \rightarrow simultaneamente.

Avviso

Quando viene trasmessa una notizia relativa al traffico, il sonoro del sistema viene automaticamente riattivato.

Per altre informazioni, vedere "Radio Data System" \hookrightarrow 57.









Funzionamento del display

R15 BT USB, R16 BT USB, CD16 BT USB, CD18 BT USB - Funzionamento del display

- Per spostarsi in alto/in basso nel display: Ruotare **OK**.
- Per confermare azioni: Premere **OK**.
- Per annullare azioni (e ritornare al menu precedente): Premere \rightarrow .



NAVI 50 IntelliLink - Funzionamento del display

Utilizzare il touchscreen per i seguenti menu visualizzati come descritto in ciascuna sezione:

-  **RADIO**
Vedere la sezione "Radio"
⇨ 51.
-  **MEDIA**
Vedere la sezione "Porta USB"
⇨ 69.
-  **PHONE**
Vedere la sezione "Telefono"
⇨ 118.
-  **MAPPA** /  **Mappa**
Vedere la sezione "Navigazione"
⇨ 82.
-  **NAVI** /  **Nav**
Vedere la sezione "Navigazione"
⇨ 82.
-  **IMPOSTAZIONI**
Vedere (NAVI 50 IntelliLink)
"Impostazioni del tono" ⇨ 43,
"Impostazioni di volume" ⇨ 44
e "Impostazioni del sistema"
⇨ 45.

Avviso

A seconda della versione del software, i menu disponibili sul display potrebbero essere diversi da quelli elencati sopra.

Quando è visualizzata la pagina iniziale , è possibile non visualizzare questi menu nel display (sono visualizzabili solo le informazioni del sistema audio e dell'orologio) toccando . Toccare in qualunque punto della schermata per visualizzare ancora questi menu.

NAVI 80 IntelliLink - Funzionamento del display

Utilizzare il touchscreen per i seguenti menu visualizzati come descritto in ciascuna sezione.

(tipo A)

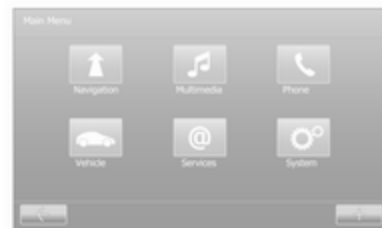

(tipo B, C)

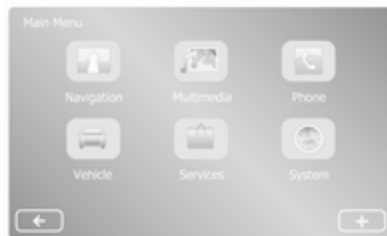

Dalla Home page, toccare **MENU** per accedere al menu principale. Sono visualizzati i menu e i controlli seguenti:

- **↑ Navigazione**

Vedere "Navigazione" ⇨ 82.

- **🎵 Multimedia:**

- **Radio:** Vedere "Radio" ⇨ 51.

- **Media:**

CD (disponibile solo con tipo B e C): vedere "Lettore CD" ⇨ 62.

USB: Vedere "Porta USB" ⇨ 69.

SD: Il funzionamento è simile a quello del lettore CD ⇨ 62.

Ausiliario: Vedere "Ingresso AUX" ⇨ 66.

Bluetooth: Vedere "Musica Bluetooth" ⇨ 73.

- **Immagini:** Vedere "Visualizzazione immagini" nella sezione "Dispositivi esterni" ⇨ 80.

- **Video:** Vedere "Riproduzione video" nella sezione "Dispositivi esterni" ⇨ 80.

- **☎ Telefono**

Vedere "Telefono" ⇨ 118.

- **🚗/🚙 Veicolo**

Toccare per aprire Guida ECO/ Guidare Eco², computer di bordo e menu impostazioni.

Vedere (NAVI 80 IntelliLink) "Modalità di funzionamento" sotto.

- **📁/@ Servizi**

Toccare per aprire i menu Servizi di navigazione e Impostazioni.

Vedere (NAVI 80 IntelliLink) "Modalità di funzionamento" sotto.

- **⚙️ Sistema**

Vedere (NAVI 80 IntelliLink) "Impostazioni del sistema" ⇨ 45.

Avviso

A seconda della versione del software, i menu del display potrebbero essere diversi da quelli rappresentati nelle illustrazioni sottostanti.

- **</-:** Torna alla pagina precedente
- **>/-:** Va alla pagina successiva
- **↑:** Visualizzazione elenchi; scorrimento verso l'alto
- **↓:** Visualizzazione elenchi; scorrimento verso il basso
- **⊕:** Apre il menu di scelta rapida
- **←:** Torna al menu precedente

Il display è controllabile anche con i comandi nell'area del sistema Infotainment.

Avviso

In base alla versione, alcuni comandi disponibili sulla fascia del sistema Infotainment non azionano le funzioni sullo schermo di visualizzazione.

Avviso



In base al veicolo, il funzionamento del touchscreen può essere limitato durante la guida.

Modalità di funzionamento

Radio

Per modificare la fonte audio in radio: In base al sistema Infotainment, premere **RADIO**, **RADIO/CD** o **AUDIO/SOURCE**.

NAVI 50 IntelliLink

Per accedere al menu radio in qualsiasi momento, toccare  seguito da  seguito da **Radio**.

NAVI 80 IntelliLink

Per accedere al menu radio dalla Home page, toccare **MENU** poi **Multimedia**, seguito da **Radio**.

Per una descrizione dettagliata delle funzioni della radio ⇨ 51.

Lettori audio

Per cambiare la sorgente audio in **CD**, **USB**, **AUX**, Bluetooth o iPod (se presente): in base al sistema Infotainment toccare **MEDIA**, **RADIO/CD** o **AUDIO/SOURCE**.

NAVI 50 IntelliLink: Per accedere al menu dei dispositivi ausiliari collegati (**USB**, **iPod**, **BT** (Bluetooth) o **AUX**) in qualunque momento, toccare  seguito da / **Media**. Toccare ▼

nell'angolo in alto a sinistra e selezionare la sorgente del dispositivo ausiliario.

Per l'applicazione **Aha®** (disponibile in base alla versione), vedere "Funzioni aggiuntive (NAVI 50 IntelliLink)" sotto.

NAVI 80 IntelliLink: Per accedere al menu per i dispositivi ausiliari (ad es. CD audio, USB, scheda SD, ingresso AUX, Bluetooth) dalla Home page, toccare **MENU** poi **Multimedia** seguito da **Media**. Selezionare la sorgente ausiliaria dall'elenco del display.

R15 BT USB, R16 BT USB

Descrizioni dettagliate di:

- Funzioni di ingresso AUX ⇨ 66
- Funzioni porta USB ⇨ 69
- Azionamento della musica bluetooth ⇨ 73

CD16 BT USB, CD18 BT USB

Descrizioni dettagliate di:

- Funzioni del lettore CD ⇨ 62
- Funzioni di ingresso AUX ⇨ 66
- Funzioni porta USB ⇨ 69
- Azionamento della musica bluetooth ⇨ 73

NAVI 50 IntelliLink

Descrizioni dettagliate di:

- Funzioni di ingresso AUX ⇨ 66
- Funzioni porta USB (incluso iPod) ⇨ 69
- Azionamento della musica bluetooth ⇨ 73

NAVI 80 IntelliLink

Descrizioni dettagliate di:

- Funzioni CD (solo tipo B e C) ⇨ 62
- Funzioni di ingresso AUX ⇨ 66
- Funzioni porta USB ⇨ 69
- Azionamento della musica bluetooth ⇨ 73

Navigazione, mappa

(NAVI 50 IntelliLink, NAVI 80 IntelliLink)

Descrizione dettagliata del sistema di navigazione ⇨ 82, Esplora mappa ⇨ 105.

Telefono

Usare le opzioni del display nei seguenti menu per collegare telefoni cellulari, effettuare chiamate, creare liste di contatti e regolare varie impostazioni.

Descrizione dettagliata delle funzioni del sistema vivavoce ⇨ 118.

R15 BT USB, R16 BT USB, CD16 BT USB, CD18 BT USB - Telefono

Per accedere al menu **Telefono**: Premere  o **TEL**.

Per accedere al menu impostazioni del telefono: Premere **TEL** e selezionare **Impostazioni telefono**.

NAVI 50 IntelliLink - Telefono

Per accedere al menu Telefono in qualunque momento: Toccare  seguito da  **Telefono**.

NAVI 80 IntelliLink - Telefono

Per accedere al menu Telefono dalla Home Page, toccare **MENU** seguito da **Telefono**.

Informazioni veicolo (NAVI 80 IntelliLink)

Per accedere al menu Veicolo dalla Home Page, toccare **MENU** seguito da **Veicolo**.

In base al veicolo sono visualizzati i menu di seguito:

- **Guida Eco/Guidare Eco²**
- **Computer di bordo**
- **Impostazioni**

Guida Eco/Guidare Eco²

Sono disponibili le seguenti funzioni:

- **Rapporto viaggio**

Visualizza i dati seguenti dall'ultimo viaggio:

Consumo medio carburante, velocità media, consumo totale carburante, distanza totale.

All'interno del resoconto di viaggio, il **punteggio Eco** fornisce un punteggio generico su 100 per l'economia di guida. I punteggi superiori indicano una miglior Guida Eco. Inoltre sono assegnati dei punteggi per le prestazioni ambientali medie di guida (accelerazione), efficienza del

cambio marcia (cambio) e comandi freno (anticipazione).

Per salvare i dati del viaggio: Toccare "Salva" quindi selezionare il tipo di viaggio dal seguente elenco:

Casa/lavoro, vacanze, fine settimana, viaggio, personale.

Per azzerare i dati del viaggio: Toccare "Reset". Confermare o annullare con "Sì" o "No".

Toccare **+** per aprire il menu a comparsa nel quale i resoconti di viaggio possono essere confrontati o per mostrare/nascondere i resoconti alla fine di un viaggio.

- **I miei viaggi preferiti**

Visualizza le modifiche nel vostro stile di guida (quando i dati del viaggio sono stati salvati).

L'etichetta "Riassunto" per ogni tipo di viaggio (ad esempio casa/lavoro) visualizza: Distanza totale del percorso, distanza coperta, data di aggiornamento delle informazioni e punteggio medio per economia di guida su 100.

La scheda 'Resoconto dettagliato/Dettagli' visualizza le informazioni registrate del viaggio.

- **Eco coaching**

Visualizza consigli per ridurre il consumo di carburante.

Scorrere le pagine e familiarizzare con i suggerimenti.

- **Sfida Eco**

Visualizza i migliori punteggi di economia di guida correnti e in media su 100 e il consumo di carburante medio (in base alla versione).

Computer di bordo

Visualizza le informazioni seguenti dall'ultimo reset:

- data iniziale del calcolo
- distanza totale
- velocità media
- consumo medio di carburante
- consumo totale di carburante

Per azzerare le informazioni del computer di bordo e del computer di bordo del quadro strumenti, toccare **Reset** poi **Si** per confermare.

Per altre informazioni, vedere "Computer di bordo" nel Manuale di uso e manutenzione.

Impostazioni

È possibile modificare le impostazioni seguenti:

- **Ausilio al parcheggio**

- In base al veicolo, toccare **Ausilio al parcheggio anteriore** o **Ausilio al parcheggio posteriore** per accendere /spegnere (la casella è selezionata/deselezionata). Toccare **Fatto/Conferma** per salvare le modifiche.

- **Volume:**

Toccare **+** o **-** insieme alla barra del volume per cambiare il volume del sistema di ausilio al parcheggio ad ultrasuoni. Per altre informazioni, vedere "Sistema di ausilio al parcheggio" nel Manuale di uso e manutenzione.

- **Impostazioni videocamera posteriore** (disponibili in base alla versione):

Selezionare per accendere/spegnere la videocamera posteriore, modificare le linee guida (statiche/dinamiche) e regolare le impostazioni delle immagini (ad es. luminosità, saturazione e contrasto).

Toccare **Fatto** per salvare le modifiche. Per altre informazioni, vedere "Videocamera posteriore" nel Manuale di uso e manutenzione.

- **+** (menu di scelta rapida):

Toccare **+** nel menu **Ausilio al parcheggio** o nei sottomenu seguito da **Reset ai valori predefiniti** per ripristinare le impostazioni predefinite di fabbrica per tutte le opzioni di ausilio al parcheggio o per l'opzione corrente.

- **Impostazioni immagini** (disponibile in base alla versione)

Per regolare ad es., luminosità, saturazione e contrasto.

- È possibile regolare anche le seguenti opzioni (in base al veicolo):
 - Chiusura automatica degli specchietti esterni in posizione di parcheggio alla chiusura del veicolo (accensione/spengimento).
 - Blocco/sblocco delle portiere durante la guida.
 - Attivazione del tergilunotto quando si seleziona la retromarcia (attivazione/disattivazione).
 - Luci diurne (accensione/spengimento).
 - Sblocco della porta del conducente solo all'apertura della porta (attivazione/disattivazione).
 - Accesso facilitato (attivazione/disattivazione).
 - Indicatore dello stile di guida (indicatore di risparmio carburante) (attivazione/disattivazione).

- Punteggio Eco (attivazione/disattivazione).
- Mostra resoconto dopo il viaggio (attivazione/disattivazione).

Dopo aver modificato le impostazioni, toccare **Fatto** per confermare.

Servizi (NAVI 80 IntelliLink)

Per accedere al menu Servizi dalla Home Page, toccare **MENU** seguito da **Servizi**.

Sono visualizzati i seguenti menu:

- **Servizi di navigazione**
- **Impostazioni**

Servizi di navigazione

In aggiunta ai servizi gratuiti di navigazione (ad es. informazioni sul traffico, autovelox fissi), sono disponibili altre funzioni abbonandosi ai servizi a pagamento LIVE.

Vedere (NAVI 80 IntelliLink) "Servizi LIVE" nella sezione "Navigazione" ⇨ 85.

Impostazioni

Sono visualizzati i seguenti menu:

- **Gestore della connettività**
Selezionare per gestire i dispositivi ausiliari Bluetooth.
- **Servizi di navigazione**
Selezionare per accedere alle funzioni correlate alla navigazione, ad es. traffico, autovelox, ricerca locale, Il mio TomTom LIVE, meteo. Vedere (NAVI 80 IntelliLink) "Servizi LIVE" nella sezione "Navigazione" ⇨ 85.

Avviso

Una scheda SD compatibile deve essere inserita per accedere ai servizi LIVE.

- **Impostazioni di condivisione dei dati**
Selezionare se attivare o disattivare la condivisione dei dati.

Avviso

Quando la condivisione dei dati è disattivata, certe funzioni potrebbero non funzionare correttamente.

- **Bluetooth attivato/disattivato (o Attivazione/disattivazione Bluetooth)**

Selezionare per attivare/disattivare il Bluetooth. Appare un messaggio di conferma.

Preferiti (NAVI 80 IntelliLink)

Quando è visualizzata la Home page, toccare ★ per visualizzare, aggiungere o eliminare i preferiti per le seguenti funzioni:

- ↑ **Navigazione** ⇨ 82.
- 🎵 **Multimedia** - vedere "Radio" ⇨ 51.
- 📞 **Telefono** ⇨ 118.
- 📧/📍 **Servizi** ⇨ 85.

Preferiti di navigazione

Selezionare uno slot vuoto nel display o toccare + (per aprire un menu di scelta rapida), quindi selezionare **Aggiungi ai preferiti**.

Scegliere dall'elenco visualizzato per aggiungere una destinazione salvata ai preferiti.

Per altre informazioni, vedere (NAVI 80 IntelliLink) "Inserimento della destinazione" nella sezione "Navigazione" ⇨ 99.

Multimedia preferiti

Selezionare uno slot vuoto nel display o toccare + (per aprire un menu di scelta rapida), quindi **Aggiungi ai preferiti**.

Scegliere dall'elenco visualizzato per aggiungere una stazione radio FM preimpostata ai preferiti.

Preferiti del telefono

Selezionare uno slot vuoto nel display o toccare + (per aprire un menu di scelta rapida), quindi **Aggiungi ai preferiti**.

Scegliere dall'elenco visualizzato per aggiungere un contatto telefonico ai preferiti.

Per altre informazioni, vedere (NAVI 80 IntelliLink) "Rubrica telefonica" nella sezione "Telefono" ⇨ 127.

Servizi preferiti

Selezionare uno slot vuoto nel display o toccare + (per aprire un menu di scelta rapida), quindi **Aggiungi ai preferiti**.

Scegliere dall'elenco visualizzato per aggiungere un servizio ai preferiti.

Eliminazione di preferiti

Toccare + e selezionare **Rimuovi tutti i preferiti** o **Rimuovi un preferito**.

Quindi seleziona un preferito da un elenco visualizzato. Verrà visualizzato un messaggio di conferma. Toccare **Elimina** e confermare se richiesto.

Funzioni aggiuntive (NAVI 50 IntelliLink)

In base alla versione, sono disponibili le seguenti funzioni aggiuntive:

- Impostazioni videocamera posteriore.
- Applicazione Aha® (per smartphone).

Impostazioni videocamera posteriore

Quando il display mostra la visualizzazione della videocamera posteriore, toccare **Impostazioni** per aprire il menu delle impostazioni.

È possibile aggiornare le impostazioni seguenti:

- Impostare il display della videocamera posteriore **Spento/ Acceso**.
- Colori
Toccare **-/+** per regolare il livello.
- Luminosità
Toccare **-/+** per regolare il livello.
- Contrasto
Toccare **-/+** per regolare il livello.

Per altre informazioni, vedere la sezione "Videocamera posteriore" nel Manuale di uso e manutenzione del veicolo.

Applicazione Aha®

L'app Aha® vi permette di organizzare i contenuti internet preferiti dello smartphone (ad es. podcast, audiolibri,

radio internet, social network ecc.) e accedere istantaneamente ai preferiti. Aha® può anche essere utilizzato durante la navigazione, ad esempio per suggerire hotel e ristoranti nelle vicinanze e fornire informazioni meteo e la posizione GPS corrente.

Prima è necessario scaricare Aha® nello smartphone. Lanciare l'app sullo smartphone e creare un account utente per consentire l'utilizzo dal sistema Infotainment.

Per collegarsi a Aha® con il sistema Infotainment, deve essere impostata una connessione Bluetooth tra lo smartphone e il sistema Infotainment, ovvero il dispositivo deve essere abbinato al veicolo prima dell'utilizzo. Fare riferimento a "Connessione Bluetooth" nella sezione "Telefono" ⇨ 123 per altre informazioni.

Avviso

I servizi di condivisione dei dati e posizione devono essere attivati sullo smartphone per utilizzare l'app Aha®. Durante l'utilizzo, il trasferimento dei dati può generare costi aggiuntivi non inclusi nel contratto del vostro provider di rete.

Quando una connessione Bluetooth è attiva, è possibile accedere ad Aha® dal sistema Infotainment. Dalla Home page, toccare **Media**. Toccare **▼** nell'angolo in alto a sinistra per visualizzare l'elenco delle sorgenti ausiliarie, poi selezionare **aha**.

Sono visualizzati i seguenti menu:

- **Letture**
- **Elenco**
- **Preset**
- **In prossimità**

Per accedere ai preferiti Aha®, selezionare **Preset**.

Mentre si utilizza il sistema di navigazione ⇨ 82, per trovare un punto di interesse (PDI) nelle vicinanze con Aha® toccare **In prossimità** e selezionare un gruppo (ad es. hotel, ristorante). Compare un elenco di PDI nelle vicinanze; toccare il PDI richiesto. Il PDI può essere impostato sia come destinazione sia come destinazione intermedia toccando **⌂**.

In base al tipo di PDI, vengono visualizzati dettagli dei contatti e altre informazioni. Quando sono forniti i numeri di telefono per i PDI, è possibile comporre questi numeri utilizzando il sistema viva voce del telefono toccando .

Per altre informazioni, vedere "Funzionamento" nella sezione "Telefono" ⇨ 127.

Panoramica funzionamento a sfioro

Il display del sistema Infotainment (NAVI 50, NAVI 80 IntelliLink) ha una superficie sensibile allo sfioramento che consente un'interazione diretta con i comandi del menu visualizzato.

Attenzione

Non usate oggetti appuntiti o duri come penne a sfera, matite o simili sullo schermo a sfioro.

Selezionate o attivate un tasto dello schermo o una voce di menù

Toccare un tasto dello schermo o una voce di menù.

- Un breve tocco attiva l'oggetto selezionato.
- Toccare e tenere premuto per salvare l'oggetto selezionato.

Viene attivata la corrispondente funzione di sistema o viene visualizzato un messaggio oppure un sottomenu con ulteriori opzioni.

Avviso

Nei capitoli successivi le fasi operative per selezionare e attivare un tasto dello schermo o una voce di menu mediante lo schermo a sfioro saranno descritte come "...seleziona <nome pulsante>/<nome voce>".

Scorrimento elenchi

Se sono disponibili più elementi rispetto a quelli presentabili sullo schermo, la lista deve essere fatta scorrere.

Per scorrere la lista degli oggetti di un elenco, toccare ▼ o ▲ alle estremità superiori e inferiori della barra di scorrimento.

Toccare e tenere premuto ▼ o ▲ per scorrere velocemente un elenco.

Avviso

Nei capitoli successivi, le fasi operative per lo scorrimento fino ad una voce di elenco mediante lo schermo a sfioro verrà descritto come "...scorrere <nome voce>".

Scorrere in una mappa

Toccare in qualunque punto sulla mappa. Il cursore indica la posizione corrente. Per scorrere nella mappa, trascinare la mappa nella direzione richiesta.

Avviso

Si deve esercitare una pressione costante e il dito deve essere spostato a velocità costante.

Impostazioni del tono

R15 BT USB, R16 BT USB, CD16 BT USB, CD18 BT USB - Impostazioni del tono

Nel menu delle impostazioni audio è possibile impostare le caratteristiche del segnale acustico.

Premere **SETUP** per accedere al menu impostazioni.

Selezionare **Impostazioni audio**, quindi **Sound** e ruotare **OK** fino a selezionare l'opzione desiderata da:

- BASS (bassi)
- TREBLE (alti)
- FADER (bilanciamento frontale/posteriore)
- BALANCE (bilanciamento sinistro/destro)

Il display indica il tipo di impostazione seguita dal valore di regolazione.

Impostare il valore desiderato ruotando **OK** e premere la manopola per confermare le scelte.

Per uscire dal menu delle impostazioni audio, premere →.

Aviso

Se non c'è alcuna attività, il sistema uscirà automaticamente dal menu impostazioni audio.

Impostazione dei toni bassi e alti Selezionare **Bassi** o **Acuti**.

Impostare il valore desiderato ruotando **OK** e premere la manopola per confermare l'impostazione.

A seconda della versione, è disponibile anche l'impostazione **BASS BOOST**.

Impostazione della ripartizione del volume tra gli altoparlanti di destra e di sinistra

Selezionare **Bilanciamento**.



Impostare il valore desiderato ruotando **OK** e premere la manopola per confermare l'impostazione.

Impostazione della ripartizione del volume tra gli altoparlanti anteriori e posteriori

Disponibile in base alla versione. Selezionare **Fader**.

Impostare il valore desiderato ruotando **OK** e premere la manopola per confermare l'impostazione.

NAVI 50 IntelliLink - Impostazioni del tono

Per accedere al menu impostazioni in qualsiasi momento, toccare  seguito da  **Impostazioni**.

Sono visualizzati i seguenti sotto-menu delle impostazioni:

- **Audio**

Vedere "Impostazioni audio" sotto.

- **Display**

Vedere (NAVI 50 IntelliLink) "Impostazioni del sistema"  45.

- **Bluetooth**

Vedere (NAVI 50 IntelliLink) "Impostazioni del sistema"  45.

- **Sistema**

Vedere (NAVI 50 IntelliLink) "Impostazioni del sistema"  45.

Impostazioni audio

Selezionare **Audio** per visualizzare le opzioni seguenti:

- **Vol/Velocità** (Spento/1/2/3/4/5)

Regolazione del volume in base alla velocità - vedere (NAVI 50 IntelliLink) "Impostazioni di volume" ⇨ 44.

- **Livello sonoro** (Attivazione/disattivazione)

Attivare il livello sonoro per aumentare i livelli dei bassi e degli acuti.

- **BAL/FAD**

Disponibile in base alla versione. Toccare ► per aprire il sottomenu delle impostazioni del tono e del bilanciamento di distribuzione del volume.

Sul lato sinistro del display, regolare il bilanciamento a destra/sinistra con ◀/▶ e il bilanciamento anteriore/posteriore con ▲/▼.

Sul lato destro del display, regolare le caratteristiche dei toni **Bassi, Medi e Acuti** (tra -5 e +5) con ◀/▶.

Toccare **OK** per confermare le modifiche.

- **Suono**

A seconda della versione, toccare ► per aprire il sottomenu delle impostazioni del tono e del bilanciamento di distribuzione del volume.

Sul lato sinistro del display, regolare il bilanciamento a destra/sinistra con ◀/▶ e il bilanciamento anteriore/posteriore con ▲/▼.

Sul lato destro del display, regolare le caratteristiche dei toni **Bassi, Medi e Acuti** (tra -5 e +5) con ◀/▶.

Toccare **OK** per confermare le modifiche.

Per le altre versioni del sottomenu audio (dove è possibile impostare singolarmente i volumi per un elenco di tipi audio), vedere (NAVI 50 IntelliLink) "Impostazioni di volume" ⇨ 44.

NAVI 80 IntelliLink - Impostazioni del tono

Vedere (NAVI 80 IntelliLink) "Impostazioni del sistema" ⇨ 45.

Impostazioni di volume

R15 BT USB, R16 BT USB, CD16 BT USB, CD18 BT USB - Impostazioni di volume

Premere **SETUP** per accedere al menu impostazioni.

Selezionare **Impostazioni audio**, quindi **Volume velo.** e ruotare **OK** fino a selezionare l'opzione desiderata.

NAVI 50 IntelliLink - Impostazioni del volume

Per accedere al menu impostazioni in qualsiasi momento, toccare  seguito da  **Impostazioni**.

Sono visualizzati i seguenti sottomenu delle impostazioni:

- **Audio**
Vedere "Impostazioni audio" sotto.
- **Display**
Vedere (NAVI 50 IntelliLink) "Impostazioni del sistema" ⇨ 45.
- **Bluetooth**
Vedere (NAVI 50 IntelliLink) "Impostazioni del sistema" ⇨ 45.
- **Sistema**
Vedere (NAVI 50 IntelliLink) "Impostazioni del sistema" ⇨ 45.

Impostazioni audio

Selezionare **Audio** per visualizzare le opzioni seguenti:

- **Vol/Velocità** (Spento/1/2/3/4/5)
Il volume aumenta all'aumentare della velocità del veicolo, per compensare il rumore del vento e della strada.

La compensazione del volume in velocità è disattivabile oppure è possibile impostare l'adattamento del volume.

- **Livello sonoro** (Attivazione/disattivazione)
Attivare il livello sonoro per aumentare i livelli dei bassi e degli acuti.
- **BAL/FAD**
Vedere (NAVI 50 IntelliLink) "Impostazioni del tono" ⇨ 43.
- **Suono**
Toccare ► per aprire il sottomenu delle preferenze audio.
In base alla versione, è possibile impostare indipendentemente il volume dei diversi tipi di audio, ad es. audio, notizie sul traffico, istruzioni di navigazione, sistema viva voce e livelli di suoneria.
Toccare -/+ per regolare il volume di ogni tipo di audio.
Se richiesto, toccare **Ripristina impostazioni predefinite** per riportare tutti i volumi alle impostazioni originali di fabbrica.

Per tutte le altre versioni del sottomenu del suono, vedere (NAVI 50 IntelliLink) "Impostazioni del tono" ⇨ 43.

NAVI 80 IntelliLink - Impostazioni del volume

Vedere (NAVI 80 IntelliLink) "Impostazioni del sistema" ⇨ 45.

Impostazioni del sistema

R15 BT USB, R16 BT USB, CD16 BT USB, CD18 BT USB - Impostazioni del sistema

Premere **SETUP** e accedere al menu delle impostazioni ruotando e premendo **OK**.

Quando si sono effettuate le regolazioni delle impostazioni del sistema, premere **SETUP** per uscire dal menu e salvare le modifiche. Il sistema salva anche ed esce automaticamente dopo un ritardo.

Impostazione orologio

Per impostare l'orologio di sistema e il formato di visualizzazione dell'ora, selezionare **Orologio**. Selezionare l'impostazione desiderata ruotando e premendo **OK**.

Modificare la lingua del sistema

Modificare la lingua del display accendendo al menu **Lingua**. Selezionare una lingua dall'elenco ruotando e premendo **OK**.

Ripristinare le impostazioni di default del sistema

Per ripristinare le impostazioni del sistema ai valori predefiniti, selezionare **Impostazioni default** ruotando e premendo **OK**. Confermare la modifica quando indicato dal sistema premendo di nuovo **OK**.

NAVI 50 IntelliLink - Impostazioni del sistema

Per accedere al menu impostazioni in qualsiasi momento, toccare  seguito da  **Impostazioni**.

Sono visualizzati i seguenti sotto-menu delle impostazioni:

- **Audio:**
Vedere (NAVI 50 IntelliLink)
"Impostazioni del tono" ⇨ 43 e
"Impostazioni di volume" ⇨ 44.
- **Display:** Vedere sotto.
- **Bluetooth:** Vedere sotto.
- **Sistema:** Vedere sotto.

Display

Selezionare **Display** per visualizzare le opzioni seguenti:

- **Luminosità** (Bassa/Media/Alta)
- **Modalità mappa** (Automatica/Giorno/Notte)

- **Automatica:** La modalità giorno e notte cambia automaticamente.
- **Giorno:** La schermata delle mappe è visualizzata sempre con colori luminosi.
- **Notte:** La schermata delle mappe è visualizzata sempre con colori scuri.
- **Sfondo** (Buio/Luminoso)
Disponibile in base alla versione. Alterna tra la modalità del display buio o luminoso (disponibile in base al veicolo).

Bluetooth

Selezionare **Bluetooth** per visualizzare le opzioni seguenti:

- **Visualizza elenco dei dispositivi Bluetooth**
- **Ricerca dispositivo Bluetooth**
- **Autorizzazione dispositivo esterno**
- **Cambia codice** (per l'abbinamento dei dispositivi Bluetooth al Sistema Infotainment)
- **Smartphone**
Disponibile in base alla versione.

Per aiuto sull'attivazione e l'utilizzo dei comandi vocali - vedere "Riconoscimento vocale" ⇨ 114.

Per altre informazioni sulle impostazioni Bluetooth, vedere (NAVI 50 IntelliLink) "Musica Bluetooth" ⇨ 73 e "Connessione Bluetooth" nella sezione "Telefono" ⇨ 123.

Sistema

Selezionare **Sistema** per visualizzare le opzioni seguenti:

- **Lingua**

Cambia la lingua del display e la lingua delle istruzioni vocali per il sistema di navigazione. Premere **OK** per confermare la selezione.

- **Orologio/unità**

È possibile modificare le impostazioni seguenti:

- **Formato ora** (12 ore/24 ore)
- **Unità** (km/miglia)
- **Impostazione dell'ora**

Premere ► per aprire il sottomenu **Impostazione dell'ora** con le seguenti opzioni:

Automatico/Manuale

Selezionando l'impostazione automatica dell'ora, l'ora è impostata automaticamente dal GPS.

Se si seleziona l'impostazione dell'ora manuale, regolare opportunamente.

Avviso

Le mappe di navigazione per il paese corrente devono essere installate sul sistema per garantire l'esattezza dell'ora locale.

- **Impostazioni di fabbrica**

È possibile ripristinare le seguenti impostazioni ai valori predefiniti di fabbrica:

- **Tutti**
- **Telefono**
- **Navigazione**
- **Audio-Media-Radio-Sistema**
- **Navigazione** (Attivazione/disattivazione)
- **Versione del sistema** (visualizza il numero di versione software del sistema Infotainment)

Dopo aver eseguito le modifiche alle impostazioni del sistema, toccare 🏠 (e selezionare un altro menu sul display) per uscire dal menu delle impostazioni e salvare le modifiche. Il sistema salva anche ed esce automaticamente dopo un ritardo.

NAVI 80 IntelliLink - Impostazioni del sistema

Per accedere al menu delle impostazioni di sistema dalla Home Page, toccare **MENU** seguito da **Sistema**.

Sono visualizzati i seguenti sottomenu delle impostazioni:

- **Lingua**
- **Display**
- **Suono**
- **Orologio**
- **Avvisi di sicurezza**
- **Schermata iniziale (home)**
- **Tastiere**
- **Impostazione delle unità**
- **Stato e informazioni**

- **Rimozione scheda SD**
- **Ripristinare le impostazioni di fabbrica**

Dopo aver modificato le impostazioni del sistema, toccare **Fatto** per confermare.

Lingua

Per modificare la lingua del sistema Infotainment e poi il tipo di voce (in base alla versione).

Display

Sono visualizzate le seguenti impostazioni:

- **Luminosità diurna:** Cambia la luminosità dello schermo per adattarsi ai livelli luminosi esterni (luce diurna).

Per livelli di luce esterna bassi lo schermo del display è più facilmente visibile se non è troppo luminoso.

- **Luminosità notturna/Luminosità notte:** Cambia la luminosità dello schermo per adattarsi ai livelli luminosi esterni (luce notturna).

Per livelli di luce esterna bassi lo schermo del display è più facil-

mente visibile se non è troppo luminoso.

- **Modalità giorno/notte automatica/Passare a modalità notte durante la notte:** Per attivare il passaggio automatico tra luminosità diurna/notturna.

La modalità notturna è attivata per bassi livelli di luce esterna e quando sono accesi i fari.

- **Forza modalità notte/Utilizza modalità notte:** Per attivare la modalità notturna.

Suono

Sono visualizzati i seguenti sottomenu delle impostazioni:

- **Livelli sonori:** Per modificare il volume e i suoni delle informazioni sul traffico, il sistema viva-voce del telefono, la suoneria del telefono, la voce del sistema/computer, le istruzioni di navigazione e il sistema di ausilio al parcheggio (in base alla versione).

- **Avvisi:** Per regolare il volume degli avvisi e attivare/disattivare gli avvisi quando lo schermo del display è spento.
- **In base alla velocità:** Per impostare la regolazione del volume in base alla velocità del veicolo.
- **Voce computer:** Impostare i tipi d'informazioni che vengono fornite dalla voce del sistema Infotainment (ad es. "Lettura ad alta voce delle istruzioni per la corsia di marcia in autostrada").
- **Voce:** Cambia la voce utilizzata dal sistema Infotainment (se disponibile).

Orologio

Per impostare l'orologio di sistema e il formato di visualizzazione dell'ora.

Si consiglia di mantenere attivata l'impostazione di regolazione automatica dell'ora.

Avvisi di sicurezza

Per attivare/disattivare i vari allarmi del sistema Infotainment (ad es. "Avvisa se la velocità di guida supera i limiti consentiti"). Selezionare le caselle appropriate per attivare.

Schermata iniziale (home)

Per cambiare la configurazione della home page.

Selezionare dall'elenco di opzioni per vedere un'anteprima di ogni layout della home page.

Tastiere

Per cambiare prima il tipo di alfabeto (ad es. latino, greco) poi il tipo di tastiera (ad es. Qwerty, ABCD).

Impostazione delle unità

Per modificare le unità di misura, ad es. la distanza (km/miglia), le coordinate (gradi, minuti, secondi), la temperatura (°C, °F) e le unità barometriche (se disponibili).

Stato e informazioni

Per visualizzare le informazioni del sistema, ad es., versione, stato GPS, stato della rete, licenze e informazioni sul copyright.

Rimozione scheda SD

Per estrarre correttamente la scheda SD.

Ripristinare le impostazioni di fabbrica

Per cancellare tutte le informazioni del sistema Infotainment. Seguire le istruzioni sul display.

Avviso

Successivamente, il sistema Infotainment si riavvia in inglese per impostazione predefinita. Se è necessario, selezionare **Lingua** nel menu **Sistema** per cambiare lingua.

Impostazioni multimediali

Per accedere al menu "Impostazioni multimedia" dalla Home page, toccare **MENU** poi **Multimedia**, seguito da **Impostazioni**.

Sono visualizzati i seguenti sottomenu delle impostazioni:

- **Suono**
- **Radio**
- **Media**
- **Immagini**
- **Video**

Dopo aver cambiato le impostazioni, toccare **Fatto** per confermare.

Suono

È possibile aggiornare le seguenti impostazioni sonore:

- **"Distribuzione"**:
Imposta la distribuzione del suono nel veicolo.
- **"Bassi Alti"/"Atmosfera"**:
Imposta l'opzione sonora, ad es. "Neutra" o "Pop-rock", "Classica", "Jazz" (se disponibile). Seleziona "Manuale" per impostare manualmente i livelli di alti e bassi.
Premere **Fatto** per salvare le modifiche.
- **"Demo arkamys"** (se disponibile):
Selezionare per provare la modalità Arkamys.
- **"Bass Boost Arkamys"**:
Attivazione/disattivazione dell'amplificazione dei bassi.

Radio

È possibile aggiornare le seguenti impostazioni radio:

- attivazione/disattivazione della ricerca di Frequenze alternative (AF)
- attivare/disattivare i-traffic (informazioni sui programmi traffico)
- attivare/disattivare il tipo di programma (PtY)
- attivare/disattivare Simulcast
- visualizzazione delle informazioni i-announcement (ad es. informazioni sul tempo locale, informazioni sugli eventi)
- aggiornamento dell'elenco delle stazioni radio salvate

Per altre informazioni, vedere (NAVI 80 IntelliLink) "Radio" ⇨ 51.

Media

È possibile aggiornare le seguenti impostazioni per i media:

- attivare/disattivare Ripetizione (di un brano)
- attivare/disattivare la riproduzione casuale

- attivare/disattivare La visualizzazione della copertina dell'album
- configurare Gestione dei dispositivi Bluetooth

Per altre informazioni, vedere (NAVI 80 IntelliLink) "Bluetooth music" ⇨ 73.

Immagini

È possibile aggiornare le seguenti impostazioni delle foto:

- impostazione dell'ora di visualizzazione di immagini durante una presentazione ("Ritardo presentazione")
- impostazione degli effetti di transizione tra immagini in una presentazione ("Transizione della presentazione")
- passaggio dalla visualizzazione normale a quella a schermo intero ("Visualizzazione preimpostata")

Per altre informazioni, vedere "Visualizzazione immagini" ⇨ 80.

Video

È possibile aggiornare le seguenti impostazioni video:

- impostazione del tipo di visualizzazione per video (se disponibile)
- passa dalla visualizzazione normale a quella a pieno schermo

Per altre informazioni, vedere "Riproduzione film" ⇨ 80.

Radio

| | |
|---|----|
| Uso | 51 |
| Ricerca stazioni | 53 |
| Elenchi di memorizzazione automatica | 56 |
| Radio data system (RDS) | 57 |
| Digital audio broadcasting | 59 |

Uso

Ricezione radio

La ricezione radio può risultare compromessa da disturbi statici, rumore, distorsioni o perdita della ricezione stessa a causa di:

- variazioni di distanza dal trasmettitore
- interferenze dovute alle onde radio riflesse
- oscuramenti

R15 BT USB, R16 BT USB, CD16 BT USB, CD18 BT USB - Comandi

I pulsanti più importanti per il controllo della radio sono:

- **RADIO**: Per accendere la radio, cambiare lunghezza d'onda
- **◀ ▶**: Cerca una stazione
- **OK**: Cambiare frequenza
- Tasti stazione 1...6: Tasti stazione preimpostati

- **SETUP** - Impostazioni del sistema, memorizzazione automatica delle stazioni
- **TEXT**: Visualizza le informazioni di testo della radio

Accensione della radio

Premere **RADIO** per cambiare la sorgente audio in radio.

Si riceverà la stazione precedentemente selezionata.

Selezione della lunghezza d'onda

Premere ripetutamente **RADIO** per selezionare le lunghezze d'onda disponibili (ad es. FM1, FM2, AM).

Verrà ricevuta la stazione precedentemente selezionata nella lunghezza d'onda.



NAVI 50 IntelliLink - Comandi

Utilizzo del touchscreen per il funzionamento della radio.

I comandi principali sono:

- **FM/AM/DAB** (in base alla versione): alternare fra le lunghezze d'onda FM e AM.
- **◀/▶**: Iniziare la ricerca automatica della stazione radio successiva/precedente.
- **◀/▶**: Passare alla frequenza successiva/precedente a incrementi di 0,5.
- **▲/▼**: Scorrere un elenco di stazioni.

Accensione della radio

Per attivare la radio in qualsiasi momento, toccare  seguito da  **Radio**. Si riceverà la stazione precedentemente selezionata.

Sono visualizzati i seguenti sottomenu:

- **Principale**: È visualizzata la frequenza/stazione radio.
- **Elenco**: Visualizza un elenco alfabetico delle stazioni radio disponibili (al massimo 50 stazioni).

Avviso

Stazioni radio senza RDS: è visualizzata solo la frequenza. Queste stazioni appaiono alla fine dell'elenco.

- **Preset**: Visualizza le stazioni radio preferite memorizzate.

Opzioni:

È possibile cambiare le seguenti impostazioni, in base alla lunghezza d'onda selezionata:

- **RDS** (Attivazione/disattivazione)
- **TA** (Attivazione/disattivazione)
- **Regione** (Attivazione/disattivazione)
- **Notizie** (Attivazione/disattivazione)
- **AM** (Attivazione/disattivazione)
- **Aggiorna elenco** (Avvia)

Per altre informazioni, vedere (NAVI 50 IntelliLink) "Radio data system (RDS)" ⇨ 57.

Selezione della lunghezza d'onda

Toccare **▼** insieme a **FM/AM/DAB** (se disponibile) nell'angolo superiore sinistro del display e selezionare la lunghezza d'onda FM, AM o DAB.

Verrà ricevuta la stazione precedentemente selezionata nella lunghezza d'onda.

Avviso

La gamma d'onda AM è disattivabile dal menu **Opzioni**.

Vedere "Digital audio broadcasting" ⇨ 59.

NAVI 80 IntelliLink - Comandi

Utilizzo del touchscreen per il funzionamento della radio.

I comandi principali sono:

- **FM/AM/DR**: Alternare tra le lunghezze d'onda FM, AM e DR (radio digitale).
- **◀/▶**: Iniziare la ricerca automatica della stazione radio successiva/precedente.

- </>: Passare alla frequenza successiva/precedente in incrementi.
- ⏮/⏭: Scorrere un elenco di stazioni.

Accensione della radio

Per accedere alla Radio dalla Home page, toccare **MENU** poi **Multimedia**, seguito da **Radio**.

Sono disponibili le seguenti modalità:

- **Preset:**
Visualizza le stazioni radio preferite memorizzate.
- **Elenco:**
Visualizza un elenco alfabetico delle stazioni radio disponibili (al massimo 50 stazioni).

Avviso

Stazioni radio senza RDS: è visualizzata solo la frequenza. Queste stazioni appaiono alla fine dell'elenco.

- **Frequenza:**
Cercare manualmente o automaticamente con la scansione della gamma selezionata di frequenze.

Selezione della lunghezza d'onda

Toccare la scheda **FM/AM/DR** nell'angolo in alto a sinistra del display per cambiare tra le gamme d'onda.

Verrà ricevuta la stazione precedentemente selezionata nella lunghezza d'onda.

Ricerca stazioni

Ricerca automatica stazione radio

R15 BT USB, R16 BT USB, CD16 BT USB, CD18 BT USB - Ricerca automatica stazione radio

Premere brevemente ⏮ o ⏭ per cercare la stazione ricevibile successiva nella lunghezza d'onda corrente.

Se non viene trovata nessuna stazione, continuerà la ricerca fino a quando ⏮ o ⏭ venga premuto nuovamente.

NAVI 50 IntelliLink - Ricerca automatica stazione radio

Toccare ⏮ o ⏭ per cercare la stazione ricevibile successiva nella lunghezza d'onda corrente.

Se non viene trovata nessuna stazione, continuerà la ricerca fino a quando ⏮ o ⏭ non venga toccato nuovamente.

NAVI 80 IntelliLink - Ricerca automatica stazione radio

Toccare ⏮ o ⏭ per cercare la stazione ricevibile successiva nella lunghezza d'onda corrente.

Se non viene trovata nessuna stazione, continuerà la ricerca fino a quando ⏮ o ⏭ non venga toccato nuovamente.

Ricerca manuale di una stazione radio

R15 BT USB, R16 BT USB, CD16 BT USB, CD18 BT USB - Ricerca manuale di una stazione radio

Selezionare la lunghezza d'onda desiderata, quindi premere e mantenere premuto ◀◀ o ▶▶ per fare la scansione della lunghezza d'onda selezionata.

Rilasciare il tasto quando vicini alla frequenza desiderata. Una ricerca automatica viene quindi eseguita per la stazione successiva ricevibile e viene riprodotta automaticamente.

Ruotare **OK** per cambiare la frequenza a incrementi.

Ricerca di una stazione memorizzata
Consente di richiamare stazioni radio che sono state memorizzate in precedenza.

Per memorizzare una stazione, selezionare la lunghezza d'onda e la stazione desiderate, quindi premere il tasto 1...6 della stazione fino a quando non si oda un segnale acustico a conferma che la stazione è

stata memorizzata sul tasto appropriato. Si possono memorizzare fino a sei stazioni per lunghezza d'onda.

Richiamare una stazione memorizzata

Per richiamare una stazione, selezionare la lunghezza d'onda desiderata, quindi premere brevemente il tasto 1...6 della stazione.

Cercare il nome della stazione radio (solo FM)

Selezionare la lunghezza d'onda FM, quindi selezionare il nome della stazione nel display usando ◀ o ▶.

Premere \sqrt{x} o \bar{x} ripetutamente per cercare manualmente il nome della stazione richiesta. La frequenza può essere visualizzata se il nome della stazione non è disponibile.

L'elenco alfabetico contiene fino a 60 stazioni radio FM con la miglior ricezione. Questa lista può essere aggiornata in qualsiasi momento. Elenchi di memorizzazione automatica ⇨ 56.

NAVI 50 IntelliLink - Ricerca manuale stazione radio

Selezionare la gamma d'onda desiderata quindi toccare ◀ o ▶ per passare alla frequenza successiva/precedente a incrementi di 0,5.

Ricerca di una stazione memorizzata

Consente di richiamare stazioni radio che sono state memorizzate in precedenza.

Per memorizzare una stazione, selezionare la gamma d'onda e la stazione desiderata quindi toccare **Preset** per visualizzare i preferiti memorizzati.

Toccare e tenere premuto sulla posizione desiderata. La frequenza o il nome della stazione radio appare sulla posizione dei preferiti per confermare che la stazione è stata memorizzata (📌 indica la stazione correntemente ricevuta).

Avviso

È possibile memorizzare 12 stazioni per lunghezza d'onda.

Richiamare una stazione memorizzata

Per richiamare a una stazione memorizzata, selezionare la gamma d'onda, toccare **Preset** per visualizzare le stazioni preferite in memoria, quindi selezionare la stazione desiderata.

Toccare ◀/▶ per passare alla pagina precedente/successiva dei Preferiti.

Cercare il nome della stazione radio (solo FM e DAB)

Selezionare la lunghezza d'onda FM o DAB (se disponibili) poi toccare **Lista** per visualizzare un elenco alfabetico delle stazioni radio disponibili.

Toccare ▼ o ▲ per cercare manualmente il nome della stazione richiesta. La frequenza può essere visualizzata se il nome della stazione non è disponibile. Selezionare un elemento dell'elenco per ricevere la stazione selezionata (🔊) indica la stazione correntemente ricevuta).

L'elenco alfabetico contiene fino a 50 stazioni radio con la miglior ricezione. Questa lista può essere aggiornata in

qualsiasi momento, fare riferimento a "Elenchi di memorizzazione automatica" ⇨ 56.

NAVI 80 IntelliLink - Ricerca manuale stazione radio

Selezionare la gamma d'onda desiderata quindi toccare < o > per passare alla frequenza successiva/precedente in incrementi.

Ricerca di una stazione memorizzata
Consente di richiamare stazioni radio che sono state memorizzate in precedenza.

Per memorizzare una stazione, selezionare la gamma d'onda e la stazione desiderata quindi toccare **Preset** per visualizzare i preferiti memorizzati.

Toccare e tenere premuto sulla posizione desiderata fino a quando si sente un tono. La frequenza o il nome della stazione radio appare sulla posizione dei preferiti per confermare che la stazione è stata memorizzata. È possibile memorizzare 6 stazioni per gamma d'onda.

In alternativa, selezionare la gamma d'onda e la stazione desiderata poi selezionare **Frequenza** o **Elenco**. Toccare + per aprire un menu di scelta rapida, poi selezionare **Salva come predefinito**. Toccare e tenere premuto sulla posizione desiderata fino a quando si sente un tono.

Richiamare una stazione memorizzata

Per richiamare a una stazione memorizzata, selezionare la gamma d'onda, toccare **Preset** per visualizzare le stazioni preferite in memoria, quindi selezionare la stazione desiderata.

Cercare il nome della stazione radio (solo FM)

Selezionare la gamma d'onda FM poi toccare **Elenco** per visualizzare un elenco alfabetico delle stazioni radio disponibili.

Toccare ↑/↵ o ↓/↵ per cercare manualmente il nome della stazione richiesta. La frequenza può essere visualizzata se il nome della stazione non è disponibile.

L'elenco alfabetico contiene fino a 50 stazioni radio con la miglior ricezione. Questa lista può essere aggiornata in qualsiasi momento, fare riferimento a "Elenchi di memorizzazione automatica" ⇨ 56.

Elenchi di memorizzazione automatica

Tramite la funzione autostore è possibile cercare e memorizzare automaticamente le stazioni con la miglior ricezione in una determinata gamma di lunghezza d'onda.

Memorizzazione automatica delle stazioni

R15 BT USB, R16 BT USB, CD16 BT USB, CD18 BT USB - Memorizzazione automatica delle stazioni

La lunghezza d'onda FM ha un elenco di memorizzazione automatica o autostore (AST) nel quale è possibile memorizzare sei stazioni.

Mentre si ascolta la radio, tenere premuto **RADIO**: Le sei stazioni con la ricezione più forte saranno cancellate automaticamente su AST.

Avviso

A causa della forza del segnale è possibile che vengano memorizzate meno di sei stazioni.

Richiamare una stazione

R15 BT USB, R16 BT USB, CD16 BT USB, CD18 BT USB - Richiamare una stazione

Selezionare la lunghezza d'onda desiderata, quindi premere brevemente il tasto 1...6 della stazione per richiamare una stazione memorizzata.

Per richiamare una stazione nell'elenco autostore (AST), mentre si ascolta la radio premere brevemente **SETUP** per azionare la modalità AST. Si riceverà la stazione precedentemente selezionata. Premere brevemente il pulsante stazione 1...6 per richiamare un'altra stazione memorizzata nell'elenco di memorizzazione.

Aggiornamento manuale dell'elenco delle stazioni

È anche possibile memorizzare manualmente le stazioni nell'elenco di memorizzazione.

Avviso

Disponibile solo con NAVI 50 IntelliLink, NAVI 80 IntelliLink.

Per aggiornare l'elenco delle stazioni e ottenere quelle più recenti, attivare l'aggiornamento del sistema manualmente. In base al Sistema Infotainment è possibile silenziare il sonoro durante un aggiornamento manuale.

NAVI 50 IntelliLink - Aggiornamento manuale dell'elenco delle stazioni

Toccare **Opzioni**, scorrere fino a **Aggiorna lista** poi selezionare **Avvio**; **Aggiornamento in corso ...** appare sul display finché l'aggiornamento è completo.

Avviso

Se DAB è disponibile, si raccomanda di aggiornare manualmente l'elenco delle stazioni DAB all'accensione del sistema.

NAVI 80 IntelliLink - Aggiornamento manuale dell'elenco delle stazioni

Dalla Home Page, toccare **MENU** seguito da **Multimedia**, quindi **Impostazioni**. Selezionare **Radio** e scorrere in basso fino a **Aggiornamento elenco radio**.

In alternativa (in base alla versione), selezionare **Multimedia** seguito da **Radio**, quindi scegliere una qualsiasi delle seguenti modalità:

- **Preset**
- **Elenco**
- **Frequenza**

Quindi toccare **+** per aprire un menu a comparsa e selezionare **Aggiorna elenco radio**.

Radio data system (RDS)

RDS è un servizio di stazioni FM che vi aiuterà a trovare la stazione desiderata garantendo una ricezione ineccepibile.

Vantaggi del sistema RDS

- Il nome del programma della stazione scelta appare sullo schermo del display al posto della sua frequenza.
- Durante una ricerca automatica della stazione, il sistema Infotainment sintonizza solamente stazioni RDS.
- Il sistema infotainment si sintonizza sempre sulla migliore frequenza di trasmissione ricevibile della stazione scelta per mezzo della funzione AF (frequenza alternativa).

R15 BT USB, R16 BT USB, CD16 BT USB, CD18 BT USB - Funzioni RDS

Configurazione di RDS

Premere **SETUP** e ruotare **OK** per accedere al menu **RDS**. Premere la manopola per selezionare.

Ruotare la manopola per selezionare **IMPOSTAZIONE RDS**.

Accensione/spegnimento RDS

Premere **Opzioni** sullo schermo del display. È possibile modificare le impostazioni seguenti:

Azionare/disattivare **RDS-AF** premendo **OK**. **AF** appare sullo schermo del display quando RDS è attivo.

Informazioni di testo (testo radio)

Alcune stazioni radio FM visualizzano informazioni di testo relativa al programma trasmesso (ad esempio, il titolo di una canzone).

Premere **SETUP** e ruotare **OK** per accedere al menu **Testi radio**.

Ruotare la manopola per selezionare **Radio** e premere la manopola per visualizzare queste informazioni.

NAVI 50 IntelliLink - Funzioni RDS

Configurazione di RDS

Selezionare **Opzioni**. È possibile modificare le impostazioni seguenti:

- **RDS** (Attivazione/disattivazione)
Spegnere se non richiesto.
- **TA** (Attivazione/disattivazione)

Vedere sotto.

- **Regione/AF** (On/Off)
Vedere sotto.
- **Notizie** (Attivazione/disattivazione)
Vedere sotto.
- **AM** (Attivazione/disattivazione)
Spegnerne se non richiesto.
- **Aggiorna elenco** (Avvia)
Vedere (NAVI 50 IntelliLink)
"Elenchi di memorizzazione automatica" ⇨ 56.

TA (notizie sul traffico)

Se si attiva **TA**:

- Le notizie sul traffico da determinate stazioni radio FM (e stazioni DAB, se disponibili) sono trasmesse automaticamente.
- La riproduzione della radio e della sorgente audio ausiliaria viene interrotta per la durata degli avvisi sul traffico.

Avviso

La trasmissione automatica delle notizie sul traffico è disattivata se la lunghezza d'onda è impostata su **AM**.

Regione/AF

Se la funzione RDS è attivata e **Regione/AF** è attivato:

La frequenza di alcune stazioni radio FM può cambiare in base all'area geografica.

Una scarsa ricezione talvolta causa variazioni irregolari e indesiderate nella frequenza. Disattivare **Regione/AF** all'occorrenza.

Notizie

Se si attiva **Notizie**:

- Le notizie da determinate stazioni radio FM (e stazioni DAB, se disponibili) sono trasmesse automaticamente.
- La riproduzione della radio e della sorgente audio ausiliaria viene interrotta per la durata degli avvisi sul traffico.

Informazioni di testo (testo radio)

Alcune stazioni radio FM (e stazioni DAB, se disponibili) visualizzano informazioni di testo relative al programma trasmesso (ad esempio, il titolo di una canzone).

NAVI 80 IntelliLink - Funzioni RDS

Configurazione di RDS

Per accedere al menu Impostazioni radio dalla Home page, selezionare **MENU** poi **Multimedia**, seguito da **Impostazioni** poi **Radio**.

In base alla versione, toccare **+** per aprire un menu di scelta rapida e accedere all'opzione 'Impostazioni radio'.

È possibile aggiornare le seguenti impostazioni radio:

- attivazione/disattivazione della ricerca di Frequenze alternative (AF)
- attivare/disattivare i-traffic (informazioni sui programmi traffico)
- attivare/disattivare il tipo di programma (PtY)

- attivare/disattivare Simulcast
- visualizzazione delle informazioni i-announcement (ad es. informazioni sul tempo locale, informazioni sugli eventi)
- aggiornamento dell'elenco delle stazioni radio salvate

Frequenza Alternativa (AF)

Attivare la funzione RDS-AF per sintonizzarsi sempre sulla miglior frequenza di trasmissione ricevibile per la stazione scelta

Una scarsa ricezione talvolta causa variazioni irregolari e indesiderate nella frequenza. Disattivare la funzione RDS-AF all'occorrenza.

i-traffic (informazioni sui programmi sul traffico)

Le stazioni radio del servizio informazioni sul traffico sono stazioni RDS in FM che trasmettono notizie sul traffico.

Attivare I-Traffic per ricevere automaticamente i bollettini sul traffico quando vengono trasmessi.

Ricerca del tipo di programma (PtY)

Attivare PtY per visualizzare il tipo di programma (ad es. notizie, sport) attualmente trasmesso

Aggiornamento dell'elenco radio

Vedere NAVI 80 IntelliLink "Elenchi di memorizzazione automatica" ⇨ 56.

Simulcast

Azionare la funzione Simulcast per passare automaticamente da una stazione DR (radio digitale) alla stessa stazione sulla banda di frequenza FM in caso di perdita di ricezione.

i-announcement

Selezionare per visualizzare informazioni come il meteo o eventi nelle vicinanze.

Informazioni di testo (testo radio)

Alcune stazioni radio FM visualizzano informazioni di testo relativa al programma trasmesso (ad esempio, il titolo di una canzone).

Per controllare le informazioni di testo, da tutte le modalità radio (ad es.

Preset, Elenco, Frequenza) toccare **+** per aprire un menu di scelta rapida

e accedere all'opzione delle informazioni di testo selezionando ad es. "Mostra testo radio".

Digital audio broadcasting

Il Digital Audio Broadcasting (DAB) è un sistema di trasmissione innovativa e universale.

Informazioni generali

- Le stazioni DAB sono indicate dal nome del programma anziché dalla frequenza di trasmissione.
- Con il DAB è possibile trasmettere diversi programmi (servizi) su un'unica frequenza (ensemble).
- Oltre ai servizi audio digitali di alta qualità, DAB è anche in grado di trasmettere dati associati ai programmi e una quantità di altri servizi dati, tra cui informazioni sul percorso e sul traffico.

- Finché un dato ricevitore DAB è in grado di captare il segnale emesso da una stazione trasmittente (anche se il segnale è molto debole), la riproduzione audio è assicurata.
- Non si verifica alcun fading (indebolimento del suono), tipico della ricezione AM e FM. Il segnale DAB viene riprodotto a volume costante.
- Le interferenze causate da stazioni su frequenze vicine (un fenomeno tipico della ricezione AM e FM) non si verificano con il DAB.

Se il segnale DAB è troppo debole per essere rilevato dal ricevitore, il sistema passa allo stesso programma su un'altra stazione DAB o FM.

- Se il segnale DAB viene riflesso da ostacoli naturali o edifici, la qualità di ricezione di DAB

migliora, mentre in questi casi la ricezione AM o FM peggiora notevolmente.

- Quando è abilitata la ricezione DAB, il sintonizzatore FM del sistema Infotainment rimane attivo in background e cerca continuamente le stazioni FM con migliore ricezione.

Lettore CD

| | |
|-----------------------------|----|
| Informazioni generali | 61 |
| Utilizzo | 62 |

Informazioni generali

Il lettore CD del sistema Infotainment può riprodurre CD audio, CD MP3 e anche CD WMA (in base alla versione).

CD16 BT, CD18 BT: Si possono anche riprodurre formati AAC e WAV.

Informazioni importanti sui CD audio e sui CD MP3/WMA

Attenzione

Per nessun motivo si devono inserire nel lettore CD dei DVD sagomati o con diametro di 8 cm.

Non attaccare etichette adesive ai CD perché potrebbero farli inceppare all'interno del lettore CD e provocarne il guasto. In tal caso sarebbe necessaria una costosa sostituzione del dispositivo.

- I CD audio con protezione anticopia non conformi allo standard CD audio potrebbero non essere riprodotti correttamente o non essere riprodotti affatto.

- CD-R e CD-RW e file WMA con DRM registrati autonomamente da negozi di musica online potrebbero non funzionare correttamente, o non funzionare affatto.
- Su CD misti (che contengono audio e dati, ad es. MP3), vengono rilevati e riprodotti solo i brani audio.
- I CD-R e i CD-RW masterizzati sono più sensibili a un trattamento non corretto rispetto ai CD preregistrati. Pertanto è necessario garantire un trattamento corretto, specialmente nel caso di CD-R o CD-RW masterizzati. Vedere sotto.
- Evitare di lasciare impronte digitali durante la sostituzione dei CD.
- Riporre i CD nelle loro custodie immediatamente dopo averli rimossi dal lettore CD per proteggerli dallo sporco e da danni.

- La sporcizia e i liquidi sui CD delle mappe possono sporcare la lente del lettore audio all'interno del dispositivo e provocare guasti.
- Proteggere i CD dal calore e dalla radiazione solare diretta.
- Per i CD MP3/WMA valgono le seguenti restrizioni:
Si possono leggere solo file MP3 e file WMA.
Profondità massima della struttura delle cartelle: 11 livelli.
Numero massimo di file MP3 e/o WMA che possono essere salvati: 1000 file.
Estensioni applicabili della playlist: .m3u, .pls.
Le voci della playlist devono essere state create come percorsi relativi.
- Il funzionamento dei file MP3 e WMA è identico. Quando viene caricato un CD con file WMA, vengono visualizzati i menu MP3.

Utilizzo

CD16 BT USB, CD18 BT USB - Utilizzo lettore CD

Avviare la riproduzione del CD

Azionare il sistema Infotainment (premendo \odot) e spingere il CD con il lato stampato in alto nel relativo slot fino a quando non sia completamente inserito: la riproduzione del CD parte in automatico.

Se nell'unità è già presente un CD, premere ripetutamente **MEDIA** per selezionare la sorgente audio desiderata: si avvia così la riproduzione del CD.

Avviso

In base ai dati memorizzati sul CD audio o CD MP3, informazioni diverse sul CD e sul brano musicale in riproduzione saranno evidenziate sul display.

Selezionare un album o un brano

Ruotare **BROWSE** per selezionare un album o un brano dalla lista.

Premere la manopola per selezionare.

Passaggio al brano successivo o al brano precedente

Premere brevemente \lll o \ggg una o più volte.

Avanti o indietro veloce

Premere e tenere premuto \lll o \ggg per avanzare rapidamente o riavvolgere il brano in corso.

Ripetizione

Durante la riproduzione del CD, tenere premuto il pulsante **1** numerato (dai pulsanti stazioni 1...6) per ripetere il brano corrente.

RPT appare quando la riproduzione è attiva.

Tenere premuto il pulsante numerato **1** di nuovo per disattivare.

RPT scompare dal display.

Riproduzione casuale

Durante la riproduzione del CD, tenere premuto il pulsante **2** numerato (dai pulsanti stazioni 1...6) per azionare la riproduzione casuale.

Sul display compare **MIX** quando la riproduzione casuale è attiva.

Avviso

Su un CD MP3, la funzione di play-back casuale funziona solo per l'album in corso.

Tenere premuto il pulsante numerato 2 di nuovo per disattivare.





MIX scompare dal display.

È possibile disattivare la riproduzione casuale espellendo il CD.

Avviso

La riproduzione casuale non viene disattivata quando viene spento il sistema audio o viene cambiata la sorgente audio.

Pausa

Premere brevemente ,  o entrambi  e  per interrompere la riproduzione di CD/MP3. Premere di nuovo per riprendere la riproduzione.

Questa funzione di pausa viene disattivata automaticamente quando viene regolato il volume, la sorgente audio cambia oppure vengono emessi messaggi informativi automatici.

Visualizzazione di informazioni aggiuntive di testo (testo CD o tag ID3)

Dopo aver selezionato un brano o un album, premere brevemente **TEXT** per accedere alle informazioni di testo disponibili sul CD (ad es. nome dell'artista, nome dell'album o nome del brano).

Per visualizzare tutte le informazioni di testo insieme, premere e tenere premuto **TEXT**.

Per uscire dalla visualizzazione premere di nuovo .

Rimozione di un CD





Premete : Il CD viene espulso dalla fessura del lettore CD.

Se il CD non viene rimosso dopo l'espulsione, viene nuovamente caricato automaticamente dopo alcuni secondi.

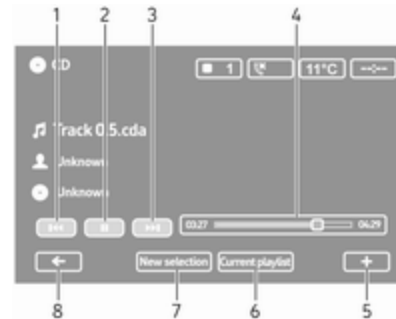
NAVI 80 IntelliLink (tipo B e C) - utilizzo lettore CD

Quando è selezionata la modalità lettore CD, il display include le seguenti opzioni:



1. : Passa al brano precedente.
2. : Pausa brano.
3. : Passa al brano successivo.
4. Barra di scorrimento per il tempo trascorso: Scorre tra i brani.
5. : Aprire il menu di scelta rapida, per cambiare la sorgente audio o accedere alle impostazioni del brano (ad es. accensione/spegnimento sequenza di riproduzione casuale o ripetizione, mostra i dettagli del brano corrente, e accedere alle impostazioni del suono).
6. **Playlist corrente**: Accedere all'elenco di riproduzione corrente.

7. **Nuova selezione:** Scegliere un altro brano dalla sorgente audio collegata.
8. **←:** Torna alla schermata precedente.

Avviare la riproduzione del CD

Azionare il sistema Infotainment (premendo **⏻**) e spingere il CD con il lato stampato in alto nel relativo slot fino a quando non sia completamente inserito: la riproduzione del CD parte in automatico.

Se nell'unità è già presente un CD, toccare **▼** nell'angolo in alto a sinistra e selezionare **CD**, oppure premere **MEDIA** o **AUDIO** ripetutamente per selezionare la sorgente audio desiderata: si avvia così la riproduzione del CD.

Avviso

In base ai dati memorizzati sul CD audio o CD MP3, informazioni diverse sul CD e sul brano musicale in riproduzione saranno evidenziate sul display.

Selezionare un album o un brano

Toccare **New selection** o **Current playlist** o ruotare la manopola centrale per selezionare un album o un brano dall'elenco.

Passaggio al brano successivo o al brano precedente

Toccare brevemente **⏮** o **⏭** una o più volte.

Avanti o indietro veloce

Toccare e tenere premuto **⏮** o **⏭** per avanzare rapidamente o riavvolgere il brano in corso.

Ripetizione

Toccare **+** o premere **Options** sull'unità di controllo per accedere al menu impostazioni, quindi selezionare **Repeat** per attivare.

Riproduzione casuale

Toccare **+** o premere **Options** sull'unità di controllo per accedere al menu impostazioni, quindi selezionare **Shuffle** per attivare.

Avviso

Su un CD MP3/WMA, la funzione di riproduzione casuale si applica all'album corrente, poi passa all'album successivo.

Pausa

Toccare brevemente **⏸** o premere la manopola girevole del volume, **⏸** o entrambi **⏮** e **⏭** contemporaneamente per interrompere la riproduzione di CD/MP3. Premere di nuovo per riprendere la riproduzione.

Questa funzione di pausa viene disattivata automaticamente quando viene regolato il volume, la sorgente audio cambia oppure vengono emessi messaggi informativi automatici.

Visualizzazione di informazioni aggiuntive di testo (testo CD o tag ID3)

Toccare **+**, quindi selezionare **Track details** per accedere alle informazioni di testo disponibili sul CD (ad es. nome dell'artista, nome dell'album o nome del brano).

Rimozione di un CD

Toccare **+**, quindi selezionare **Eject** o premere **△**: Il CD viene espulso dalla fessura del lettore CD.

Se il CD non viene rimosso dopo l'espulsione, viene nuovamente caricato automaticamente dopo alcuni secondi.

Ingresso AUX

Informazioni generali 66

Uso 66

Informazioni generali



A seconda della versione, nell'unità Infotainment (o sul quadro strumenti) si trova un ingresso AUX per il collegamento di sorgenti audio esterne.

Avviso

La presa deve sempre essere mantenuta pulita e asciutta.

È possibile, ad esempio, collegare un lettore CD portatile a un ingresso AUX con uno spinotto da 3,5 mm.

Uso

Una fonte audio che è collegata all'ingresso AUX può essere fatta funzionare solo mediante i comandi presenti su di essa, cioè non mediante il sistema Infotainment. Selezionare un brano direttamente sulla sorgente audio a veicolo fermo.

Attenzione

Prima di collegare o scollegare un dispositivo ausiliario, ad es. un lettore CD portatile, spegnete il lettore e il sistema Infotainment per evitare problemi di qualità del suono e possibili danni all'apparecchiatura.

Attraverso la connessione con lo spinotto, il sistema rileva automaticamente la sorgente audio. A seconda del volume di registrazione, può esserci un ritardo prima di udire la sorgente audio.

Il nome dell'artista o del brano non vengono visualizzati sullo schermo del display.

Avviso

Assicurare che il dispositivo ausiliario sia correttamente riposto durante la guida. In caso di frenate brusche, cambi improvvisi di direzione o incidente, gli oggetti scagliati nell'abitacolo potrebbero ferire gli occupanti del veicolo.

R15 BT USB, R16 BT USB, CD16 BT USB, CD18 BT USB - Utilizzo ingresso AUX

Premere **MEDIA** o **AUDIO/SOURCE** per modificare la fonte audio in modalità AUX, quindi accendere il dispositivo ausiliario. AUX appare sullo schermo del display.



Impostazioni AUX

Premere **SETUP** per accedere al menu impostazioni.

Selezionare AUX IN e ruotare **OK** fino a quando l'impostazione desiderata sia selezionata da:

- HI (300 mV)
- MID (600 mV)
- LO (1200 mV)

NAVI 50 IntelliLink - Utilizzo ingresso AUX

Per accedere al menu media in qualsiasi momento, toccare  seguito da / **MEDIA**.

Per cambiare tra le sorgenti ausiliarie, toccare  nell'angolo in alto a sinistra. Sono disponibili le seguenti opzioni:

- **USB:** Vedere (NAVI 50 IntelliLink) "Porta USB" ⇨ 69.
- **iPod:** Vedere (NAVI 50 IntelliLink) "Porta USB" ⇨ 69.
- **BT:** Vedere (NAVI 50 IntelliLink) "Musica Bluetooth" ⇨ 73.
- **Aha:** Applicazione Aha® per smartphone (disponibile in base alla versione).

Fare riferimento a "Utilizzo", Funzioni supplementari

(NAVI 50 IntelliLink) nella sezione "Introduzione" ⇨ 32.

- **AUX:** Selezionare per cambiare la fonte audio in modalità AUX, quindi attivare il dispositivo ausiliario.

NAVI 80 IntelliLink - Utilizzo ingresso AUX

Cambiare la fonte audio in modalità AUX per riprodurre il contenuto di un dispositivo ausiliario collegato.

Per accedere al menu "media" dalla Home page, toccare **MENU** poi **Multimedia**, seguito da **Media**.

Toccare  per aprire un menu a comparsa (in base alla versione). Sono disponibili le seguenti opzioni:

- **Porta ausiliaria:** Cambiare la fonte audio in modalità AUX, quindi attivare il dispositivo ausiliario.
- **USB:** Vedere (NAVI 80 IntelliLink) "Porta USB" ⇨ 69.
- **Connessione Bluetooth:** Vedere (NAVI 80 IntelliLink) "Musica Bluetooth" ⇨ 73

- **Lettores CD:** Consultare (NAVI 80 IntelliLink) "Utilizzo del lettore CD" ⇨ 62.
- **Scheda SD:** Il funzionamento è simile a quello del lettore CD ⇨ 62.

Porta USB

| | |
|---|----|
| Informazioni generali | 69 |
| Riproduzione dei file audio memorizzati | 70 |

Informazioni generali

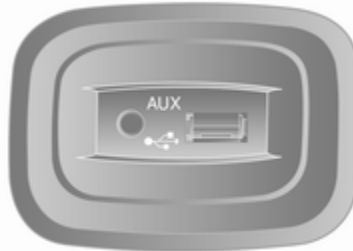

A seconda della versione, nell'unità Infotainment (o sul quadro strumenti) si trova una porta USB ψ per il collegamento di sorgenti audio esterne.

Avviso

La presa deve sempre essere mantenuta pulita e asciutta.

È possibile collegare alla porta USB un lettore MP3, un dispositivo USB o un iPod.

Questi dispositivi sono gestiti dai comandi e dai menu del sistema Infotainment.

Avvertenze

Lettore MP3 e dispositivi USB

- I lettori MP3 e i dispositivi USB collegati devono essere conformi alle specifiche USB Mass Storage Class (USB MSC).
- Sono supportati solo i lettori MP3 e i dispositivi USB con una capacità di settore di 512 Bytes e una dimensione del cluster uguale o minore di 32 kBytes nel file system FAT32.
- Non sono supportati i drive del disco fisso (HDD).
- Le seguenti restrizioni si applicano ai dati memorizzati su lettore MP3 o dispositivo USB:
Solo file MP3, WMA e (in base al sistema Infotainment) ACC possono essere letti. I file WAV e tutti gli altri file compressi non possono essere riprodotti.
Profondità massima della struttura delle cartelle: 11 livelli.
Numero massimo di file che possono essere salvati: 1000 file.

NAVI 50 IntelliLink: La capacità di archiviazione minima raccomandata per il dispositivo USB è 4 GB. La capacità di archiviazione massima raccomandata è 32 GB.

File WMA con Digital Rights Management (DRM) provenienti da negozi di musica online potrebbero non essere riprodotti correttamente o affatto.

Estensioni applicabili della playlist: .m3u, .pls.

Le voci della playlist devono essere state create come percorsi relativi.

Riproduzione dei file audio memorizzati

Una volta collegato, è possibile solo usare i comandi e i menu del sistema Infotainment per far funzionare il dispositivo audio.

R15 BT USB, R16 BT USB, CD16 BT USB, CD18 BT USB - Riprodurre musica dalla porta USB

Lettore MP3 / iPod / chiavette USB

Il sistema rileva il dispositivo audio quando un dispositivo USB è collegato e il brano in riproduzione viene visualizzato automaticamente.

Quando viene collegato un nuovo dispositivo audio, viene riprodotto automaticamente il primo brano nella prima cartella. Quando si ricollega il dispositivo, viene ripreso il brano riprodotto in precedenza.

A seconda del dispositivo audio connesso, selezionare una cartella (lettore MP3, chiavetta USB) o una playlist (lettore digitale portatile).

In generale, il funzionamento delle sorgenti di dati collegate via USB è lo stesso di un CD audio/MP3/WMA
↪ 62.

Selezione di un brano

Per selezionare direttamente i brani (e cambiare cartelle), accedere prima alla struttura del menu del dispositivo

audio premendo OK durante la riproduzione. Selezionare i brani e cambiare le cartelle ruotando e premendo la manopola.

NAVI 50 IntelliLink - Riprodurre musica dalla porta USB

Lettore MP3 / dispositivi USB / iPod

Il sistema rileva il dispositivo audio quando un dispositivo USB è collegato e il brano in riproduzione viene visualizzato automaticamente. Viene riconosciuto anche il tipo di dispositivo (lettore MP3/dispositivo USB o iPod) e la modalità della sorgente audio rilevante (USB o iPod) è selezionata automaticamente.

Quando è attivo il menu  MEDIA, sono disponibili i seguenti sottomenu:

- **Principale/Lettore**
- **Elenco**
- **Opzioni**

Per cambiare tra le sorgenti audio, toccare ▼ nell'angolo in alto a sinistra. Sono disponibili le seguenti opzioni:

- **USB:** Selezionare per passare alla modalità USB per la sorgente audio.

Avviso

Durante l'utilizzo, la batteria di un dispositivo USB collegato è caricata o mantenuta carica.

- **iPod:** Selezionare per passare alla modalità iPod per la sorgente audio.
- **BT:** Consultare (NAVI 50 IntelliLink) "Riproduzione della musica mediante Bluetooth" - ⇨ 73.
- **Aha:** Applicazione Aha® per smartphone (disponibile in base alla versione).
Fare riferimento a "Utilizzo", Funzioni supplementari (NAVI 50 IntelliLink) nella sezione "Introduzione" ⇨ 32.
- **AUX:** Vedere (NAVI 50 IntelliLink) - "Utilizzo ingresso AUX" ⇨ 66.

Principale/Lettore

Selezionare per visualizzare il brano corrente. Nello schermo del display sono disponibili le opzioni di seguito:

- ◀◀ (saltare al brano precedente, mantenere premuto per il riavvolgimento veloce)
- ||/▶ (pausa/riproduci)
- ▶▶ (saltare al brano successivo, mantenere premuto per l'avanzamento veloce)

Elenco

Visualizza un elenco di brani nell'album/cartella corrente. Selezionare un brano particolare per riprodurlo direttamente.

Avviso

Per impostazione predefinita, gli album sono elencati in ordine alfabetico.

Se è collegata una chiavetta USB, tutte le cartelle saranno allo stesso livello sulla struttura ad albero.

Per tornare al livello precedente sulla struttura ad albero delle cartelle, toccare ⬆.

Opzioni

Selezionare per visualizzare le opzioni seguenti:

- **Ripetere** (Spegnimento/Brano/ Cartella/Tutti)
- **Sequenza di riproduzione casuale** (Attivazione/disattivazione)

NAVI 80 IntelliLink - Riprodurre musica dalla porta USB

Lettore MP3/drive USB

Cambiare la fonte audio in modalità USB per riprodurre i file di un dispositivo USB collegato.

Per accedere al menu "Immagini" dalla Home page, selezionare **MENU** poi **Multimedia**, seguito da **Immagini**.

Toccare + per aprire un menu a comparsa (in base alla versione). Sono disponibili le seguenti opzioni:

- **USB:** Passare alla modalità USB per la sorgente audio.
- **Porta ausiliaria:** Vedere (NAVI 80 IntelliLink) "Inserimento AUX" ⇨ 66.

- **Connessione Bluetooth:** Consultare (NAVI 80 IntelliLink) "Riproduzione della musica mediante Bluetooth" ⇨ 73.
- **Scheda SD**
- **Lettoce CD:** Consultare (NAVI 80 IntelliLink) "Utilizzo del lettore CD" ⇨ 62.

Quando è selezionata la modalità USB, il display include le seguenti opzioni:

- **⏮ o ⏭:** Passa al brano precedente/successivo.
- **⏸:** Pausa brano.
- Barra di scorrimento per il tempo trascorso: Scorre tra i brani.
- **Nuova selezione:** Scegliere un altro brano dalla sorgente audio collegata.
- **Playlist corrente:** Accedere all'elenco di riproduzione corrente.
- **⏪:** Torna alla schermata precedente.
- **+**: Aprire il menu di scelta rapida, per cambiare la sorgente audio o accedere alle impostazioni del brano (ad es. accensione/

spegnimento sequenza di riproduzione casuale o ripetizione, mostra i dettagli del brano corrente, e accedere alle impostazioni del suono).

Scollegamento da una porta USB

La riproduzione viene arrestata immediatamente quando il dispositivo audio è estratto dalla porta USB.

Musica Bluetooth

| | |
|-----------------------------|----|
| Informazioni generali | 73 |
| Funzionamento | 73 |

Informazioni generali

Fonti audio ausiliarie abilitate al collegamento Bluetooth (ad es. cellulari per l'ascolto di musica, lettori MP3 con Bluetooth, ecc.) che supportano il protocollo A2DP per l'ascolto di musica con Bluetooth, possono essere collegati senza filo al sistema Infotainment.

Avvertenze

- Il sistema Infotainment si collega solo a dispositivi Bluetooth che supportano il protocollo A2DP (Advanced Audio Distribution Profile). Con le versioni più datate si potrebbero verificare problemi di collegamento.
- Il dispositivo Bluetooth deve supportare il protocollo AVRCP (Audio Video Remote Control Profile) versione 1.0 o superiore. Se il dispositivo non supporta il

protocollo AVRCP, mediante il sistema Infotainment può essere regolato solo il volume.

- Prima di collegare il dispositivo Bluetooth al sistema Infotainment familiarizzate con le sue istruzioni sull'uso delle funzioni Bluetooth.

Funzionamento

Prerequisiti

I prerequisiti seguenti devono essere soddisfatti al fine di controllare un dispositivo audio abilitato Bluetooth mediante il sistema Infotainment:

- La funzione Bluetooth del sistema Infotainment deve essere attivata.
Consultare "Connessione Bluetooth" nella sezione "Telefono" ⇨ 123.
- La funzione Bluetooth della fonte audio ausiliaria abilitata Bluetooth deve essere attivata (vedi istruzioni di funzionamento del dispositivo audio).

- In base alla fonte audio può essere necessario impostare quel dispositivo su "visibile" (vedi istruzioni di funzionamento del dispositivo audio).
- La fonte audio deve essere accoppiata e collegata al sistema Infotainment.

R15 BT USB, R16 BT USB, CD16 BT USB, CD18 BT USB - Riprodurre musica via Bluetooth

Connessione Bluetooth

Deve essere effettuato un collegamento tra il dispositivo audio e il sistema Infotainment via Bluetooth, cioè il dispositivo deve essere abbinato al veicolo prima di usarlo.

Consultare "Connessione Bluetooth" nella sezione "Telefono" ⇨ 123.

- È possibile abbinare e salvare fino a cinque dispositivi audio nell'elenco dispositivi, ma è possibile collegarne solo uno per volta.

- Se il dispositivo ha funzioni sia di lettore audio che di telefono, entrambe le funzioni saranno abbinare. Abbinamento di un telefono cellulare ⇨ 121.
- Le funzioni del telefono rimarranno attive quando il lettore audio è in uso e la riproduzione audio sarà sospesa quando il telefono è in uso.

Abbinare un dispositivo audio supplementare al sistema Infotainment

Per abbinare il dispositivo audio, premere **TEL** e selezionare **Accoppia dispositivo** ruotando e premendo **OK**. Viene visualizzata la schermata **Ready to Pair** (pronto all'accoppiamento).

Poi, sul dispositivo audio, cercare gli apparecchi bluetooth vicini al dispositivo.

Selezionare **My Radio** (ossia il nome del sistema) dall'elenco di dispositivi audio, poi, se presente, digitare il codice di accoppiamento visualizzato

sullo schermo del sistema Infotainment con la tastiera del telefono cellulare.

Avviso

Se il dispositivo audio non è dotato di schermo, inserire il codice di abbinamento preimpostato nel dispositivo, poi nel sistema Infotainment. Consultare le istruzioni di funzionamento di questo codice di abbinamento preimpostato del dispositivo audio, di solito **0000**. In base al dispositivo, il codice di abbinamento potrebbe dover essere inserito in ordine inverso, cioè prima nel sistema Infotainment.

Se l'accoppiamento non riesce, il sistema ritorna al menu precedente e viene visualizzato un messaggio corrispondente. Ripetere la procedura se necessario.

Quando l'accoppiamento è completato, un messaggio di conferma seguito dal nome del dispositivo audio accoppiato appare sullo schermo del display del sistema Infotainment.

Avviso

Quando è attivo un collegamento Bluetooth, controllare il dispositivo audio mediante il sistema Infotainment scaricherà più rapidamente la batteria del dispositivo audio.

Collegare un dispositivo audio

I dispositivi audio si collegano automaticamente al sistema Infotainment al completamento della procedura di accoppiamento.

Per collegare qualsiasi dispositivo accoppiato, o per collegarlo ad un dispositivo audio diverso da quello in corso, premere **TEL** e selezionare il menu **Selezione dispositivo**. L'elenco dei dispositivi mostra i dispositivi audio già abbinati.

Selezionare il dispositivo desiderato dalla lista e confermare premendo **OK**. Un messaggio sul display confermerà il collegamento.

Scollegare un dispositivo audio

Per scollegare un dispositivo audio dal sistema Infotainment, premere **TEL** (o **SETUP**) e selezionare **Collegamento Bluetooth**. Selezionare il dispositivo desiderato dalla lista dei

dispositivi, quindi selezionare **Staccare apparecchio** ruotando e premendo **OK**. Un messaggio sul display confermerà lo scollegamento.

Spegnere il dispositivo audio o disattivare la funzione Bluetooth sul dispositivo audio scollega anche il dispositivo dal sistema Infotainment.

Disaccoppiare un dispositivo audio supplementare dal sistema Infotainment

Se l'elenco dei dispositivi audio è pieno, è possibile abbinare un nuovo dispositivo solo se si elimina l'abbinamento di uno di quelli esistenti.

Per disaccoppiare, cioè per cancellare un dispositivo audio dalla memoria, premere **TEL** e selezionare **Cancella dispositivo**. Selezionare il dispositivo audio desiderato dall'elenco e premere **OK** per confermare la cancellazione quando si riceve il comando.

Funzionamento mediante il sistema Infotainment

Quando l'accoppiamento e la connessione avvengono in modalità wireless, la riproduzione audio inizierà automaticamente.

Il dispositivo audio può quindi essere azionato mediante i tasti funzione del sistema Infotainment, le manopole girevoli e i menu del display.

La gamma di funzioni accessibili che possono essere utilizzate mediante il sistema Infotainment dipende dal tipo di lettore audio.

Il funzionamento del dispositivo audio quando collegato in modalità wireless è simile al funzionamento del lettore CD ➤ 62.

NAVI 50 IntelliLink - Riprodurre musica via Bluetooth



Connessione Bluetooth

Deve essere effettuato un collegamento tra il dispositivo audio e il sistema Infotainment via Bluetooth, cioè il dispositivo deve essere abbinato al veicolo prima di usarlo.

Consultare (NAVI 50 IntelliLink) "Connessione Bluetooth" nella sezione "Telefono" ⇨ 123.

- È possibile abbinare e salvare fino a cinque dispositivi audio nell'elenco dispositivi, ma è possibile collegarne solo uno per volta (in base alla versione, è possibile abbinare fino a otto dispositivi audio).
- Se il dispositivo ha funzioni sia di lettore audio che di telefono, entrambe le funzioni saranno abbinare. Abbinamento di un telefono cellulare ⇨ 121.
- Le funzioni del telefono rimarranno attive quando il lettore audio è in uso e la riproduzione audio sarà sospesa quando il telefono è in uso.

Abbinare un dispositivo audio supplementare al sistema Infotainment

Per abbinare il dispositivo audio, toccare  seguito da  **IMPOSTAZIONI**.

Selezionare **Bluetooth** poi **Ricerca dispositivo Bluetooth** o **Autorizzazione dispositivo esterno**.

Sul dispositivo audio, cercare gli apparecchi bluetooth vicini al dispositivo.

Selezionare il nome del Sistema Infotainment (ad es. **MEDIA-NAV**) dall'elenco del dispositivo audio, poi (se richiesto), digitare il codice di abbinamento visualizzato sullo schermo del sistema Infotainment con la tastiera del dispositivo audio.

Il codice di abbinamento predefinito è **0000**. Per cambiare questo codice di abbinamento prima di avviare la procedura di abbinamento, selezionare **Cambio del codice** per aggiornare.

Avviso

Se il dispositivo audio non è dotato di schermo, inserire il codice di abbinamento preimpostato nel dispositivo, poi nel sistema Infotainment. Consultare le istruzioni di funzionamento di questo codice di abbinamento preimpostato del dispositivo audio, di solito **0000**. In base al dispositivo, il codice di abbinamento

potrebbe dover essere inserito in ordine inverso, cioè prima nel sistema Infotainment.



Se l'abbinamento non riesce, ripetere la procedura all'occorrenza.

Avviso

Quando è attivo un collegamento Bluetooth, controllare il dispositivo audio mediante il sistema Infotainment scaricherà più rapidamente la batteria del dispositivo audio.

Collegare un dispositivo audio

I dispositivi audio si collegano automaticamente al sistema Infotainment al completamento della procedura di accoppiamento.

Per cambiare il dispositivo audio connesso, toccare  seguito da  **IMPOSTAZIONI**.

Poi selezionare **Bluetooth** seguito da **Visualizza elenco dei dispositivi Bluetooth**. L'elenco dei dispositivi mostra i dispositivi audio già abbinati.



Selezionare il dispositivo audio desiderato dalla lista e confermare toccando **OK**.

Scollegare un dispositivo audio

Spegnendo il dispositivo audio o disattivando la funzione Bluetooth sul dispositivo audio si scollega il dispositivo dal sistema Infotainment.

Disaccoppiare un dispositivo audio supplementare dal sistema Infotainment

Se l'elenco dei dispositivi audio è pieno, è possibile abbinare un nuovo dispositivo solo se si elimina l'abbinamento di uno di quelli esistenti.

Per eliminare un abbinamento, ovvero per eliminare un dispositivo audio dalla memoria del sistema del telefono viva voce, toccare  seguito da  **IMPOSTAZIONI** sullo schermo del display.

Selezionare **Bluetooth** poi **Visualizza elenco dei dispositivi Bluetooth**.

Selezionare il dispositivo audio desiderato dall'elenco, poi toccare  per eliminare il dispositivo. Se necessario, eliminare tutti i dispositivi nell'elenco selezionando **Opzioni** seguito da **Elimina tutti**. Confermare con **OK**.

Funzionamento mediante il sistema Infotainment

Quando l'accoppiamento e la connessione avvengono in modalità wireless, la riproduzione audio inizierà automaticamente.

Il dispositivo audio può quindi essere fatto funzionare mediante le opzioni del display del sistema Infotainment.

La gamma di funzioni accessibili che possono essere utilizzate mediante il sistema Infotainment dipende dal tipo di lettore audio.

Il funzionamento del dispositivo audio quando collegato in modalità wireless è simile al funzionamento della riproduzione di file audio salvati attraverso la porta USB. Vedere (NAVI 50 IntelliLink) - "Riproduzione musicale da porta USB" nella sezione "Porta USB" ⇨ 70.

NAVI 80 IntelliLink - Riprodurre musica via Bluetooth

Connessione Bluetooth

Deve essere effettuato un collegamento tra il dispositivo audio e il sistema Infotainment via Bluetooth, cioè il dispositivo deve essere abbinato al veicolo prima di usarlo.

- È possibile abbinare e salvare un numero massimo di dispositivi audio nell'elenco dispositivi, ma è possibile collegarne solo uno per volta.
- Se il dispositivo ha funzioni sia di lettore audio che di telefono, entrambe le funzioni saranno abbinare. Abbinamento di un telefono cellulare ⇨ 121.
- Le funzioni del telefono rimarranno attive quando il lettore audio è in uso e la riproduzione audio sarà sospesa quando il telefono è in uso.

Abbinare un dispositivo audio supplementare al sistema Infotainment

Dalla Home Page, toccare **MENU** seguito da **Multimedia**, quindi **Impostazioni**.

Selezionare **Media** per accedere al relativo menu delle impostazioni, poi selezionare l'opzione "Gestisci dispositivi Bluetooth"/"Configura connessione Bluetooth".

La procedura di abbinamento è analoga a quella di abbinamento di un telefono cellulare. Consultare (NAVI 80 IntelliLink) "Connessione Bluetooth" nella sezione "Telefono" ⇨ 123.

Collegare un dispositivo audio

I dispositivi audio si collegano automaticamente al sistema Infotainment al completamento della procedura di accoppiamento.

In qualsiasi momento, cambiare la sorgente audio passando alla modalità Bluetooth per riprodurre i file da un dispositivo Bluetooth collegato.

Dalla Home Page, selezionare **MENU** seguito da **Multimedia**, quindi **Media**.

In base alla versione, toccare **+** (per aprire un menu a comparsa). Selezionare **Bluetooth/Connessione Bluetooth** per modificare la sorgente audio in Bluetooth.

Scollegare un dispositivo audio

Spegnendo il dispositivo audio o disattivando la funzione Bluetooth sul dispositivo audio si scollega il dispositivo dal sistema Infotainment.

Disaccoppiare un dispositivo audio supplementare dal sistema Infotainment

Per eliminare l'abbinamento, ovvero per eliminare un dispositivo dalla memoria del sistema:

Dalla Home Page, toccare **MENU** seguito da **Multimedia**, quindi **Impostazioni**.

Selezionare **Media** per accedere al relativo menu delle impostazioni, poi selezionare l'opzione "Gestisci dispositivi Bluetooth"/"Configura connessione Bluetooth".

Premere **+** per aprire un menu di scelta rapida. Sono disponibili le seguenti opzioni:

- **Disabilita Bluetooth:** Selezionare per disattivare la funzione Bluetooth sul sistema Infotainment.
- **Imposta TomTom visibile:** Selezionare per rendere il sistema Infotainment "visibile" ad altri dispositivi Bluetooth, consentendo loro di essere abbinati al sistema.
- **Scollega tutti i dispositivi:** Selezionare per scollegare tutti i dispositivi attualmente connessi dal sistema Infotainment senza eliminarli/disaccoppiarli.
- **Elimina dispositivo/i:** Selezionare per disaccoppiare un dispositivo dal sistema Infotainment.

La procedura di disaccoppiamento è analoga a quella di disaccoppiamento di un telefono cellulare. Consultare (NAVI 80 IntelliLink) "Connessione Bluetooth" nella sezione "Telefono" ⇨ 123.

Funzionamento mediante il sistema Infotainment

Quando l'abbinamento e la connessione avvengono in modalità wireless, la riproduzione audio può iniziare automaticamente.

Il dispositivo audio può quindi essere fatto funzionare mediante le opzioni del display del sistema Infotainment.

La gamma di funzioni accessibili che possono essere utilizzate mediante il sistema Infotainment dipende dal tipo di lettore audio.

Il funzionamento del dispositivo audio quando collegato in modalità wireless è simile al funzionamento della riproduzione di file audio salvati attraverso la porta USB. Vedere (NAVI 80 IntelliLink) - "Riproduzione musicale da porta USB" nella sezione "Porta USB" ⇨ 70.

Dispositivi esterni

| | |
|--------------------------------|----|
| Visualizzazione immagini | 80 |
| Riproduzione film | 80 |

Visualizzazione immagini

NAVI 80 IntelliLink - Visualizzazione immagini

Per accedere al menu "Immagini" dalla Home page, toccare **MENU** poi **Multimedia**, seguito da **Immagini**.

Avviso

La riproduzione è possibile solo a veicolo fermo.

Selezionare il dispositivo sorgente collegato (ad es. scheda SD, USB) per accedere alle singole foto o per una presentazione di tutte le foto compatibili sul dispositivo.

Il display include le seguenti opzioni:

- < o >: Passa alla foto precedente/ successiva.
- **Miniature**: Alterna tra pieno schermo e vista iconizzata.
- **Nuova selezione**: Scegliere un'altra foto dal dispositivo sorgente collegato.
- **+**: Apre il menu di scelta rapida, per cambiare il dispositivo sorgente o accedere alle impostazioni delle foto.

Durante la visualizzazione di una foto/presentazione, il menu di scelta rapida consente anche di impostare il livello di zoom e visualizzare tutte le foto nel formato di miniature.

Impostazioni delle foto - vedere (NAVI 80 IntelliLink) "Impostazioni del sistema" ⇨ 45.

Riproduzione film

NAVI 80 IntelliLink - Riproduzione film

Per accedere al menu "Video" dalla Home page, toccare **MENU** poi **Multimedia**, seguito da **Video**.

Avviso

La riproduzione è possibile solo a veicolo fermo.

Selezionare il dispositivo sorgente collegato (ad es. scheda SD, USB) per accedere al singolo video o a tutti i video compatibili sul dispositivo.

Il display include le seguenti opzioni:

- **◀◀** o **▶▶**: Passa al video precedente/successivo.
- **||**: Pausa video.
- Barra di scorrimento per il tempo trascorso: Scorre attraverso i video.
- **Nuova selezione**: Scegliere un'altra foto dal dispositivo sorgente collegato.
- **Schermo intero**: Passa alla visualizzazione a pieno schermo.
- **←**: Torna alla schermata precedente.
- **+**: Apre il menu di scelta rapida, per cambiare il dispositivo sorgente o accedere alle impostazioni video.

Durante la riproduzione del video, il menu di scelta rapida consente anche di tornare all'elenco dei video.

Impostazioni video - vedere (NAVI 80 IntelliLink) "Impostazioni del sistema" ⇨ 45.

Navigazione

| | |
|-------------------------------------|-----|
| Informazioni generali | 82 |
| Uso | 85 |
| Inserimento della destinazione | 99 |
| Guida | 105 |
| Panoramica dei simboli | 113 |

Informazioni generali

⚠ Avvertenza

Il sistema di navigazione è di ausilio alle vostre capacità di navigazione, ma non le sostituisce. Guidate con attenzione e mantenete un atteggiamento vigile e pronto.

Qualora un'indicazione del sistema di navigazione dovesse essere contraria alle norme per la circolazione stradale, valgono sempre queste ultime.

Il Sistema di navigazione guiderà l'utente in tutta sicurezza a destinazione scelta, senza la necessità di cartine stradali vere e proprie.

Se il servizio **Informazioni sul traffico** è disponibile nel vostro paese o regione, la situazione del traffico corrente viene anche considerata nel calcolo del percorso. Il sistema riceve i messaggi del traffico nella zona di ricezione corrente.

Per ricevere le informazioni sul traffico più aggiornate e in tempo reale, abbonarsi ai servizi Live.

Avviso

Disponibile solo con NAVI 80 IntelliLink.

Funzionamento del Sistema di navigazione

La posizione e il movimento del veicolo vengono rilevate dal Sistema di navigazione mediante sensori.

La distanza percorsa è determinata dal segnale del tachimetro del veicolo e i movimenti rotatori in curva sono determinati da un sensore giroscopico. La posizione viene determinata dai satelliti GPS (Sistema di posizionamento globale).

Confrontando i segnali di questi sensori con le mappe digitali sul sistema di navigazione, è possibile determinare precisamente la posizione del veicolo.

Quando si utilizza il veicolo per la prima volta o dopo un viaggio su un traghetto, ecc., il sistema si autoterà. È quindi normale che il veicolo

non fornisca la posizione esatta fino a quando non ha percorso una certa distanza.

Dopo aver immesso l'indirizzo della destinazione o del punto di interesse (prossimo distributore di carburante, hotel, ecc.) viene calcolato il percorso dalla posizione corrente alla destinazione prescelta.

La guida del percorso viene fornita mediante le indicazioni vocali e lo schermo del display.

⚠ Avvertenza

Zone come strade a senso unico e zone pedonali non sono contrassegnate sulla cartina del navigatore. In tali zone il sistema potrebbe fornire una segnalazione che deve essere seguita. Pertanto prestate particolare attenzione alle strade a senso unico e ad altre strade ed ingressi nei quali non si può accedere con l'auto.

Avviso

In base al Sistema Infotainment, la ricezione radio può essere interrotta durante la guida vocale e prima di ogni cambio di direzione.

Dispositivo d'archiviazione USB (NAVI 50 IntelliLink)

Il sistema di navigazione richiede una memoria USB per memorizzare, tra l'altro, una mappa digitale delle città e delle strade del paese dell'utente.

Avviso

Utilizzare una memoria USB, formattata nel formato FAT32, con un minimo di 4 GB e un massimo di 32 GB di capacità di archiviazione.

Dopo la consegna di un nuovo veicolo, è previsto un periodo un massimo di 90 giorni durante i quali è possibile aggiornare gratuitamente la mappa digitale. Dopo questo periodo, l'aggiornamento delle mappe diventa a pagamento.

Avviso

Per evitare possibili problemi tecnici, utilizzare solo una memoria USB compatibile per il funzionamento e l'aggiornamento del sistema di navi-

gazione. Non inserire la memoria USB in altri dispositivi (ad es. fotocamera digitale, telefono cellulare ecc.) o in un altro veicolo.

Installazione del software

Per aggiornare le mappe digitali e sfruttare gli esclusivi servizi scaricabili è necessario creare un account nel sito Web opel.naviextras.com e installare il software gratuito.

Creazione di un account



Create il vostro account internet mediante il sito web opel.naviextras.com. Selezionare, ad es., l'opzione "Registra" sulla pagina Web e immettere i dati appropriati.

Installare il software

Installare il software sul computer scaricandolo da opel.naviextras.com. Seguire le istruzioni sullo schermo per installare il software e lanciare l'applicazione on-line.

Registrazione del Sistema di navigazione

Il sistema di navigazione deve essere registrato con il vostro nuovo account Internet.

Inserire una memoria USB vuota nello slot USB del sistema di navigazione. Toccare  poi selezionare  **NAVI** /  **Nav**, seguito da **Opzioni** poi **Aggiornamento mappe**.

Per assicurare che tutto il contenuto sia salvato nella memoria del sistema di navigazione, selezionare **Opzioni** poi **Aggiorna**. Attendere che l'aggiornamento sia completo prima di estrarre la memoria USB.

Poi inserire la memoria USB nella porta USB del computer in uso mentre si è collegati a Internet. Quando l'applicazione on-line è lanciata e la memoria USB riconosciuta, il nome del sistema (o del software) appare nella finestra dell'applicazione. Il sistema di navigazione è registrato nel vostro profilo utente.

Dopo la configurazione iniziale, la memoria USB è riconosciuta automaticamente dal sistema di navigazione e dall'applicazione on-line.

Aggiornamento della memoria USB e del sistema di navigazione

Gli aggiornamenti vengono emessi regolarmente, ad es. per le revisioni delle mappe e la telecamera di sicurezza.

Avviso

In alcuni paesi, è illegale scaricare e attivare l'opzione di segnalazione degli Autovelox. Questa operazione potrebbe avere conseguenze legali.

Questi aggiornamenti sono disponibili solo attraverso il catalogo delle applicazioni on-line accessibile dalla memoria USB.

Con l'applicazione on-line è possibile:

- aggiornare il Sistema di navigazione (mappe, telecamere di sicurezza ecc.)
- eseguire l'aggiornamento al contenuto PDI premium
- aggiungere o cancellare dati
- personalizzare il sistema

I menu dell'applicazione on-line guidano l'utente attraverso queste operazioni.

Aggiornamento del sistema

Per ottenere le migliori prestazioni dal sistema di navigazione, aggiornarlo il più spesso possibile.

Inserire la memoria USB nella porta USB del Sistema di navigazione. Gli aggiornamenti disponibili sulla memoria USB sono riconosciuti dal sistema di navigazione e la schermata "Aggiorna" è visualizzata automaticamente.



Selezionare **Aggiorna** per iniziare l'installazione degli aggiornamenti al Sistema di navigazione.

Avviso

Il Sistema di navigazione può riavviarsi automaticamente durante il processo di aggiornamento.

Avviso

Toccare  per tornare alla schermata precedente.

In alternativa, toccare  seguito da  **NAVI** /  **Nav**, **Opzioni** poi **Aggiornamento mappe**. Poi selezionare **Opzioni** seguito da **Aggiorna** per installare gli aggiornamenti al Sistema di navigazione.

Attendere che l'aggiornamento sia completo prima di eseguire qualsiasi altra operazione o estrarre la memoria USB.

Scheda SD (NAVI 80 IntelliLink)

Una scheda SD viene fornita con il Sistema di navigazione e contiene, tra le altre cose, una mappa digitale delle città e delle strade del vostro paese.

Avviso

Dopo la consegna di un nuovo veicolo, è previsto un determinato periodo nel quale è possibile aggiornare gratuitamente la mappa digitale. Dopo questo periodo, l'aggiornamento delle mappe diventa a pagamento. Consultare un'officina per acquistare una nuova scheda SD con mappa digitale aggiornata.

Avviso

Per evitare possibili problemi tecnici, utilizzare solo una scheda SD compatibile per il funzionamento del sistema di navigazione. Non inserire la scheda SD in altri dispositivi (ad es. fotocamera digitale, telefono cellulare ecc.) o in un altro veicolo.

Uso

Memoria USB

NAVI 50 IntelliLink

Inserire la memoria USB

Spegnere il sistema di navigazione e inserire la memoria USB nello slot USB nell'area del sistema Infotainment. La memoria USB è fragile, maneggiare con cura.

Rimuovere la memoria USB

Spegnere il sistema di navigazione e rimuovere la memoria USB dallo slot USB nell'area del sistema Infotainment.

Scheda SD

NAVI 80 IntelliLink

Inserimento della scheda SD

Disattivare il sistema Infotainment e inserire la scheda SD nello slot. La scheda SD è fragile; non piegarla.

Assicurare che la scheda SD sia inserita correttamente. L'orientamento può variare in base alla posizione dello slot della scheda SD nel veicolo.

Rimozione della scheda SD

Per rimuovere la scheda SD dal sistema Infotainment, sulla Home Page, toccare **MENU**, poi **Sistema** seguito da **Rimuovi scheda SD**, ora è possibile estrarre correttamente la scheda SD.

Per rimuovere la scheda SD dal suo slot, esercitare una pressione sulla scheda e poi rilasciarla. La scheda viene rilasciata leggermente per consentire di essere ritirata.

Avviso

Per evitare possibili problemi tecnici, utilizzare solo una scheda SD compatibile per il funzionamento e l'aggiornamento del sistema di navigazione. Non inserire la scheda SD in altri dispositivi (ad es. fotocamera digitale, telefono cellulare ecc.) o in un altro veicolo.

Attivazione del Sistema di navigazione

Accensione

Il Sistema di navigazione si accende automaticamente quando il quadro è acceso. Negli altri casi, premere \odot .

Con l'accensione disattivata, è possibile utilizzare il Sistema di navigazione per massimo 20 minuti.

Premere  per riaccendere il sistema di navigazione. Il sistema si spegnerà al massimo 20 minuti dopo l'ultimo inserimento di dati dell'utente.



Spegnimento

Con il quadro spento il Sistema di navigazione si spegne automaticamente quando viene aperta la portiera del conducente.

Con il quadro acceso premere  per spegnere il Sistema di navigazione.

Commutazione da Sistema di navigazione e sistema Infotainment e viceversa

NAVI 50 IntelliLink

Con il sistema di navigazione attivo, toccare  o toccare e tenere premuto  per tornare alla Home Page del Sistema Infotainment.

NAVI 80 IntelliLink



Con il sistema di navigazione attivo, toccare  (una o più volte) per tornare alla Home Page del Sistema Infotainment.

Visualizzazione sul display

NAVI 50 IntelliLink (Tipo A) -

Informazioni sul display

Schermata del menu

Per accedere alla schermata del Menu di navigazione, toccare  seguito da .



La schermata del menu di navigazione contiene i seguenti menu e sottomenu:

- **Destinazione**

Vedere (NAVI 50 IntelliLink) "Inserimento della destinazione"  99.

- Indirizzo
- Punti di interesse
- Cronologia
- Preferiti
- Trova sulla mappa
- Coordinate

- **Percorso**

Vedere (NAVI 50 IntelliLink) "Informazioni sul percorso" e "Modifica itinerario" nella sezione "Guida"  105.

- **Crea percorso/Modifica percorso**
- **Da evitare**
- **Panoramica**
- **Annulla percorso**
- **Percorsi alternativi**
- **Itinerario**



- **Opzioni**

Vedere (NAVI 50 IntelliLink) "Configurazione del sistema di navigazione" di seguito.



- **Avvisi**
- **Impostazioni del percorso**
- **Impostazioni mappe**

- Impostazioni vocali
- Formato delle coordinate
- GPS
- Aggiornamento mappe

Schermata della mappa





Per accedere alla schermata della mappa senza navigazione, toccare  seguito da . Consultare (NAVI 50 IntelliLink) "Esplora mappa" nella sezione "Navigazione" ⇨ 105.

Toccare in qualunque punto sulla mappa. Il cursore indica la posizione correntemente selezionata. Per scorrere nella mappa, trascinare il cursore nella direzione richiesta.

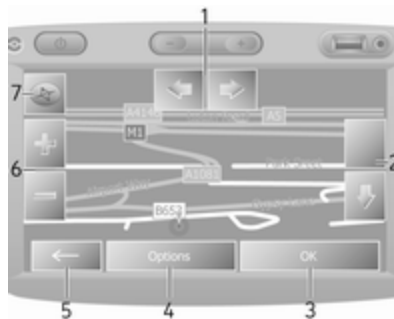
Per accedere alla schermata delle mappe con guida del percorso, toccare  seguito da  e immettere una destinazione. Vedere (NAVI 50 IntelliLink) "Inserimento della destinazione" ⇨ 99.



La schermata delle mappe (con o senza guida del percorso) contiene i seguenti comandi e informazioni:

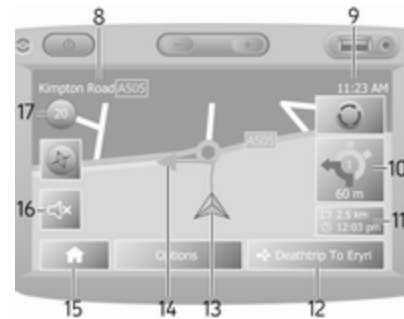

1. : Ruotare la mappa a sinistra/destra
2. : Punto di vista (visualizzazione bassa/alta)
3. **OK** (con timer conto alla rovescia): Conferma azioni
4. **Opzioni**
5. : Torna alla schermata precedente
6. : Cambiare scala (ingrandire/ridurre)
7. Bussola (toccare per passare tra le modalità delle mappe 2D/3D)



8. Nome della strada principale successiva o dell'informazione del segnale stradale, se applicabile
9. Ora corrente
10. Direzione e distanza fino al cambiamento di direzione successivo
11. Informazioni di viaggio, ad es. tempo d'arrivo previsto, distanza totale restante
12. Informazioni sul sistema audio
13. : Posizione corrente
14. Percorso calcolato e cambi di direzione
15. Home page

16. / x: Attivazione/disattivazione della guida vocale

17. Limite di velocità

Vista incrocio

Durante la guida del percorso, prima di ogni cambio di direzione viene visualizzato automaticamente un ingrandimento dell'incrocio. Dopo aver superato l'incrocio riprende la normale visualizzazione.

Vista autostrada



Durante la guida del percorso, prima di ogni incrocio autostradale viene automaticamente visualizzata una vista 3D dell'ingresso. Dopo aver superato l'incrocio riprende la normale visualizzazione.

Avviso

Per alcuni incroci autostradali, la mappa può visualizzare solo una piccola freccia di svolta.

NAVI 50 IntelliLink (Tipo B) - Informazioni sul display

Schermata del menu

Per accedere alla schermata del Menu di navigazione, toccare  seguito da  Nav.

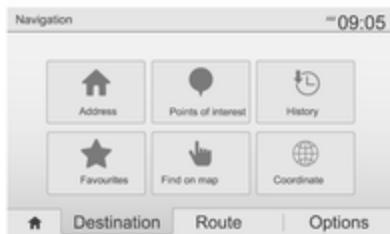

La schermata del menu di navigazione contiene i seguenti menu e sottomenu:

- **Destinazione**



Vedere (NAVI 50 IntelliLink) "Inserimento della destinazione" ⇨ 99.

- **Indirizzo**
- **Punti di interesse**
- **Cronologia**
- **Preferiti**



- **Trova sulla mappa**
- **Coordinate**
- **Percorso**
Vedere (NAVI 50 IntelliLink) "Informazioni sul percorso" e "Modifica itinerario" nella sezione "Guida" ⇨ 105.
- **Crea percorso/Modifica percorso**
- **Da evitare**
- **Panoramica**
- **Annulla percorso**
- **Percorsi alternativi**
- **Percorso**
- **Opzioni**
Vedere (NAVI 50 IntelliLink) "Configurazione del sistema di navigazione" di seguito.
- **Avvisi**
- **Impostazioni del percorso**
- **Impostazioni mappe**
- **Impostazioni vocali**
- **Formato delle coordinate**
- **GPS**

- **Aggiornamento mappe**
- **Traffico**

Schermata della mappa

Per accedere alla schermata delle mappe senza guida del percorso, toccare  seguito da  **Mappa** (se disponibile). Vedere (NAVI 50 IntelliLink) "Esplora mappa" nella sezione "Guida" ⇨ 105.





Toccare in qualunque punto sulla mappa. Il cursore indica la posizione corrente. Per scorrere nella mappa, trascinare la mappa nella direzione richiesta. Per riportare il cursore alla posizione corrente del veicolo in qualunque momento, toccare .

Per accedere alla schermata delle mappe con guida del percorso, toccare  seguito da  **Nav** e immettere una destinazione. Vedere (NAVI 50 IntelliLink) "Inserimento della destinazione" ⇨ 99.

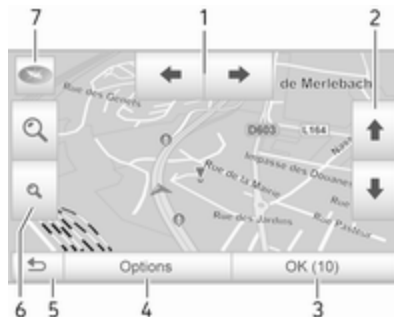
Toccare in qualunque punto sulla mappa. Il cursore indica la posizione corrente. Per scorrere nella mappa, trascinare la mappa nella direzione richiesta.

La schermata delle mappe (con o senza guida del percorso) contiene i seguenti comandi e informazioni:



1. : Ruotare la mappa a sinistra/destra
2. : Punto di vista (visualizzazione bassa/alta)
3. **OK** (con timer conto alla rovescia): Conferma azioni
4. Menu **Opzioni** (per impostazioni percorso e mappe)
5. : Torna alla schermata precedente
6. : Cambiare scala (ingrandire/ridurre)

7. : Bussola (toccare per passare tra le modalità della mappa "2D", "3D" e "2D Nord")



8. Nome della strada principale successiva o dell'informazione del segnale stradale, se applicabile
9. Ora corrente
10. Direzione e distanza fino al cambiamento di direzione successivo
11. Informazioni di viaggio, ad es. tempo d'arrivo previsto, distanza totale restante

12. Informazioni sul sistema audio (toccare per accedere alla sorgente audio)
13. Percorso calcolato e cambi di direzione
14. ▲: Posizione corrente
15. Home page
16. 📶: Informazioni sul traffico (TMC - Traffic Message Channel)
17. Limite di velocità

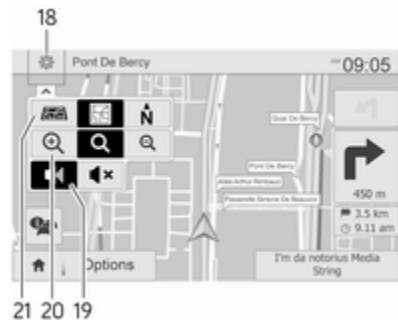

18. ⚙️: Menu a comparsa Impostazioni (vedere i punti sotto)
19. 🔊/🔇: Attivazione/disattivazione della guida vocale

20. 🔍/🔍/🔍: Cambiare scala (ingrandire/ridurre)
21. 📍: Passare tra le modalità delle mappe "2D", "3D" e "2D Nord"

Vista incrocio

Durante la guida del percorso, prima di ogni cambio di direzione viene visualizzato automaticamente un ingrandimento dell'incrocio. Dopo aver superato l'incrocio riprende la normale visualizzazione.

Vista autostrada

Durante la guida del percorso, prima di ogni incrocio autostradale viene automaticamente visualizzata una vista 3D dell'ingresso. Dopo aver superato l'incrocio riprende la normale visualizzazione.

Avviso

Per alcuni incroci autostradali, la mappa può visualizzare solo una piccola freccia di svolta.

NAVI 80 IntelliLink - Informazioni sul display

Schermata del menu

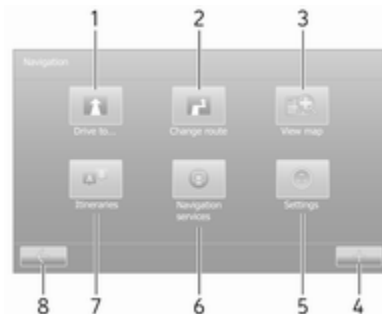

Nella Home page, toccare **MENU** seguito da **Navigazione** per accedere al menu Navigazione.

La schermata del menu di navigazione contiene i seguenti menu, sottomenu e comandi:

1. GUIDA FINO A...

Vedere (NAVI 80 IntelliLink)
"Inserimento della destinazione"
⇨ 99.

- Casa
- Posizioni salvate

- Indirizzo
- Destinazioni recenti
- Ricerca locale/Posizioni TomTom
- Punto di interesse
- Punto sulla mappa
- Latitudine Longitudine

2. MODIFICA PERCORSO

Vedere (NAVI 80 IntelliLink)
"Inserisci itinerario" nella sezione "Guida" ⇨ 105.

- Calcola alternativa
- Annulla percorso
- Passa da
- Evita blocco stradale
- Evita parte del percorso
- Minimizza ritardi

3. VISUALIZZA MAPPA

Vedere (NAVI 80 IntelliLink)
"Esplora mappa" nella sezione "Guida" ⇨ 105.

- Utilizzare questa posizione per...
- Trovare

- Cambiare i dettagli della mappa
- Aggiungere alle posizioni salvate

4. **+**: Menu di scelta rapida

5. IMPOSTAZIONI

Vedere (NAVI 80 IntelliLink)
"Configurazione del sistema di navigazione" di seguito.

- Spegnerla guida vocale
- Pianificazione del percorso
- Visualizza PDI sulla mappa
- Gestione dei PDI
- Voce
- Imposta indirizzo di casa
- Gestione posizioni salvate
- Cambia mappa
- Cambia i colori della mappa
- Simbolo della vettura
- Avanzate

6. SERVIZI DI NAVIGAZIONE

Vedere (NAVI 80 IntelliLink)
"Servizi LIVE" sotto.

- Traffico
- Autovelox
- Ricerca locale/Posizioni TomTom
- My TomTom live
- Meteo

7. ITINERARI

Vedere (NAVI 80 IntelliLink)
"Inserisci itinerario" nella sezione "Guida" ⇨ 105.

8. **←**: Torna alla schermata precedente

Schermata della mappa

Per accedere alla schermata delle mappe senza navigazione, sulla Home page toccare **MENU**, poi **Navigazione** seguito **Visualizza mappa**.

Toccare in qualunque punto sulla mappa. Il cursore indica la posizione correntemente selezionata. Per scorrere nella mappa, trascinare il cursore nella direzione richiesta.

Per accedere alla schermata delle mappe con navigazione, nella Home page toccare **MENU** seguito da **Navigazione** e immettere una

destinazione. Vedere (NAVI 80 IntelliLink) "Inserimento della destinazione" ⇨ 99.

La schermata delle mappe (con o senza guida del percorso) contiene i seguenti comandi e informazioni:

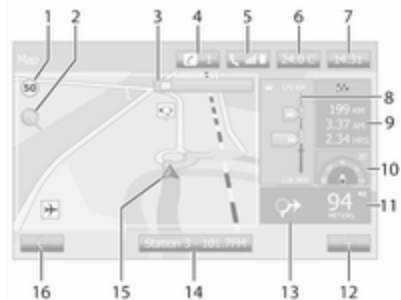

1. Limite di velocità (si illumina in rosso e lampeggia se viene superato il limite di velocità)
2. ρ: Cambiare scala (ingrandire/ridurre)
3. Nome della strada principale successiva o dell'informazione del segnale stradale, se applicabile
4. ⓘ: Notifiche del sistema

5. ☎: Informazioni telefono
6. Temperatura esterna
7. Orologio
8. Informazioni sul traffico, ad es. incidenti sul percorso, indicatore ricezione, mappa traffico
9. Informazioni di viaggio, ad es. tempo d'arrivo previsto, distanza totale restante, stato del viaggio (indicatore verde/indicatore rosso)
- Riepilogo del percorso
10. Bussola (toccare per passare tra le modalità delle mappe 2D/3D)
11. Cambiare il volume delle istruzioni di guida
12. ⚡: Menu di scelta rapida
13. Direzione e distanza fino al cambiamento di direzione successivo
14. Informazioni sul sistema audio
15. ▲: Posizione corrente (cursore)
Percorso calcolato e cambi di direzione
16. ⬅: Torna alla schermata precedente

Immagini corsia

Durante la guida del percorso, prima di ogni cambio di strada principale, si apre automaticamente una vista 3D dell'incrocio (con una freccia di svolta e la segnaletica stradale). Dopo aver superato l'incrocio riprende la normale visualizzazione.

Per disattivare la vista delle immagini della corsia, vedere (NAVI 80 IntelliLink) "Impostazioni avanzate" in "Configurazione del sistema di navigazione" sotto.

Zoom automatico



Durante la guida del percorso, prima di ogni cambio di direzione viene visualizzato automaticamente un ingrandimento dell'incrocio. Dopo aver superato l'incrocio riprende la normale visualizzazione.

Per disattivare la funzione d'ingrandimento automatico, vedere (NAVI 80 IntelliLink) "Impostazioni avanzate" in "Configurazione del sistema di navigazione" sotto.

Utilizzo dei tastierini sul display

NAVI 50 IntelliLink - Funzionamento dei tastierini del display

Per spostarsi o immettere caratteri in entrambi i tastierini alfabetico e numerico, selezionare toccando lo schermo del display.

- Selezionare **Opzioni** per cambiare il tipo di tastiera (ad es. Qwerty, ABC).
- Selezionare **1^&** per passare a numeri e simboli.
- Selezionare l'icona  del menu a discesa per visualizzare un elenco di risultati per l'operazione corrente (ad es. Inserimento della destinazione).
- Gli inserimenti possono essere corretti durante l'immissione con il carattere del tastierino .
- Toccare  per smettere di usare il tastierino e ritornare alla schermata precedente.



Avviso

Quando si esegue un'immissione, alcune lettere e numeri non sono disponibili per la selezione (in grigio) in base alle informazioni memorizzate nel sistema di navigazione.

Per ulteriori informazioni, consultare "Funzionamento del touchscreen"  42.

NAVI 80 IntelliLink - Funzionamento dei tastierini del display

Per spostarsi o immettere caratteri in entrambi i tastierini alfabetico e numerico, selezionare toccando lo schermo del display.

- Gli inserimenti possono essere corretti durante l'immissione con il carattere del tastierino .
- Toccare  per smettere di usare il tastierino e ritornare alla schermata precedente.

Per ulteriori informazioni, consultare "Funzionamento del touchscreen"  42.

Servizi live

NAVI 80 IntelliLink - Servizi Live

In aggiunta ai servizi gratuiti di navigazione (ad es. informazioni sul traffico, autovelox fissi), sono disponibili altre funzioni abbonandosi ai servizi a pagamento LIVE.

I servizi LIVE includono informazioni aggiornate sul traffico con "HD Traffic™", gli aggiornamenti e le posizioni degli autovelox fissi o mobili, la ricerca locale, le previsioni meteo e lo stato dell'abbonamento "My TomTom LIVE".

Avviso

I servizi LIVE non sono disponibili in alcuni paesi o regioni.

Dalla Home Page, toccare **MENU** seguito da **Navigazione**, quindi **Servizi di navigazione**.

Sono visualizzati i seguenti menu:

- **Traffico/HD Traffic**
Selezionare per ricevere informazioni sul traffico aggiornate e in tempo reale.

Avviso

Il servizio **HD Traffic** è denominato **Traffico** se non è stato attivato un abbonamento.

- **AutoveloX**

Visualizza gli avvisi e la posizione degli autoveloX mobili in tempo reale, degli autoveloX fissi e i punti a rischio di incidente.

Disattivare la funzione con il menu "AutoveloX" in "Servizi Live", all'occorrenza.

Avviso

In alcuni paesi, è illegale scaricare e attivare l'opzione di segnalazione degli AutoveloX. Questa operazione potrebbe avere conseguenze legali.

- **Ricerca locale/Posizioni TomTom**

Questo servizio vi consente di usare una parola chiave per trovare rapidamente qualsiasi Punto di interesse (PDI) e impostarlo come destinazione.



- **My TomTom LIVE**

Visualizza la data di scadenza dei servizi in abbonamento.

- **Meteo**

Il servizio di previsioni meteo fornisce previsioni fino a massimo cinque giorni per la vostra posizione corrente e la vostra destinazione scelta.

Configurazione del navigatore**NAVI 50 IntelliLink Configurazione del sistema di navigazione**

Toccare  seguito da  NAVI /  Nav poi **Opzioni**. Questa schermata del menu consente di controllare e aggiornare le seguenti impostazioni delle mappe e di navigazione:

- **Avvisi**
- **Impostazioni del percorso**
- **Impostazioni mappe**
- **Impostazioni vocali**
- **Formato delle coordinate**
- **GPS**
- **Aggiornamento mappe**
- **Traffico** (in base alla versione)

Avvisi

Selezionare **Avvisi** per accedere alle seguenti impostazioni (disattivare se non serve):

- **Avviso per limite di velocità** (Attivazione/disattivazione)
- **Limite di velocità sempre visibile** (Attivazione/disattivazione)
- **Avvisi punti di allerta** (Attivazione/disattivazione)
- **Pre-allerta distanza** (0 m/200 m/500 m)

Disponibile in base alla versione.

Avviso per limite di velocità: La mappa digitale contiene i limiti di velocità per alcune strade. Gli avvisi audio e/o visivi sono emessi quando il veicolo supera il limite di velocità.

Limite di velocità sempre visibile: Il limite di velocità per alcune strade è sempre visibile sullo schermo.

Avvisi punti di allerta: Quando il veicolo oltrepassa un punto di avviso (permanente o temporaneo) - ovvero quando si inizia a percorrere un tratto stradale pericoloso che richiede maggiore prudenza o quando ci si

avvicina a un autovelox (a seconda del paese) - vengono attivati dei segnali acustici e visivi.

Pre-allerta distanza: Selezionare una distanza dalla quale emettere le notifiche degli avvisi dei punti di allerta.

Avviso

Per alcune strade o regioni gli avvisi potrebbero non essere disponibili.

Impostazioni del percorso

Selezionare **Impostazioni del percorso** per aggiornare le seguenti impostazioni per il calcolo del percorso:

- **Metodo di pianificazione del percorso** (Veloce/Corto/ECO)
- **Autostrade** (Attivazione/disattivazione)
- **Pagamento per periodi speciali** (Attivazione/disattivazione)
- **Pedaggio in base all'utilizzo** (Attivazione/disattivazione)
- **Traghetti** (Attivazione/disattivazione)

- **Carpool/HOV** (Attivazione/disattivazione)
- **Strade sterrate** (Attivazione/disattivazione)

Se necessario, toccare **Opzioni** poi **Ripristina impostazioni predefinite** per riportare ciascuna di queste opzioni alle impostazioni originali di fabbrica.

In alternativa, quando la mappa è visualizzata (nessuna guida del percorso attiva), è possibile accedere al menu **Impostazioni del percorso** toccando **Opzioni**.

Vedere (NAVI 50 IntelliLink) "Informazioni sul display", "Schermo delle mappe" per altre informazioni.

Metodo di pianificazione del percorso: Selezionare **Veloce** per impostare il percorso più veloce alla destinazione inserita. Questo metodo presuppone che il veicolo viaggi o che sia prossimo al limite di velocità su tutte le strade.

Selezionare **Corto** per impostare il percorso più corto e minimizzare la distanza totale da percorrere per raggiungere la destinazione inserita.

Selezionare **Eco** per impostare un compromesso fra i metodi di pianificazione del percorso più veloce e più corto. Il percorso fornito può essere più corto del metodo più veloce, ma non significativamente più lento.

Autostrade: Per includere o escludere le autostrade dal piano del percorso.

Disattivare, ad es. durante il traino di un veicolo o quando non è consentita la guida in autostrada.

Avviso

Rispettate le normative nazionali del paese in cui si sta viaggiando.

Pagamento per periodi speciali: Per includere o escludere strade che richiedono l'acquisto di una licenza speciale per determinati periodi.

Pagamento in base all'utilizzo: Per includere o escludere le strade per cui è richiesto il pagamento di un pedaggio per utilizzare la strada una sola volta.

Traghetti: Per includere o escludere l'utilizzo di traghetti, navi e treni.

Carpool/HOV: Per includere o escludere corsie di carpooling o corsie di veicoli ad alta occupazione (HOV).

Strade sterrate: Per includere o escludere l'utilizzo di strade sterrate, ad es. strade con ghiaia.

Impostazioni mappe

Selezionare **Impostazioni mappe** per accedere a:

- **Modalità visualizzazione (3D/2D/2D Nord)**
2D Nord è disponibile in base alla versione.
- **Punto di vista (Basso/Normale/Alto)**
- **Vista autostrada (Attivazione/disattivazione)**
- **Marcatori PDI**

In alternativa, quando la mappa è visualizzata (nessuna guida del percorso attiva), è possibile accedere al menu **Impostazioni della mappa** toccando **Opzioni**.

Vedere (NAVI 50 IntelliLink) "Informazioni sul display", "Schermo delle mappe" per altre informazioni.

Modalità di visualizzazione: Selezionare **Modalità visualizzazione** per cambiare la modalità predefinita della

mappa tra una vista 2D dall'alto, una vista prospettica 3D e una vista 2D con il Nord sempre rivolto verso l'alto.

In alternativa toccare la bussola sulla mappa per cambiare tra le modalità di visualizzazione mappe.

Punto di vista: Selezionare **Punto di vista** per sollevare o abbassare la vista della mappa.

In alternativa, quando la mappa è visualizzata (nessuna guida del percorso attiva), toccare \uparrow/\downarrow per sollevare o abbassare la vista della mappa. Sono visualizzate in grigio al raggiungimento della posizione massima.

Vista autostrada: Selezionare **Vista autostrada** per attivare/disattivare la vista dell'incrocio autostradale per la guida del percorso.

Vedere (NAVI 50 IntelliLink) "Informazioni sul display", "Schermo delle mappe" per altre informazioni.

Marcatori PDI: Selezionare ► insieme a **Marcatori PDI** per visualizzare un elenco dei tipi dei punti di interesse (PDI).

Utilizzare questa schermata per attivare/disattivare (mostrare o nascondere sulla mappa) alcuni marcatori dei tipi di PDI sulla mappa, ad es. alberghi, aeroporti, caffè o bar.

Selezionare un tipo di PDI per aprire un elenco delle sue sottocategorie e attivare/disattivare (mostrare o nascondere) le singole sottocategorie.

Avviso

I PDI sono visibili solo sulla mappa in base al livello di zoom.

Impostazioni vocali

Selezionare **Impostazioni vocali** per cambiare la lingua della guida vocale.

Scorrere l'elenco delle lingue toccando ▲/▼ poi selezionare una lingua e toccare **OK** per confermare la selezione.

Formato delle coordinate

Selezionare **Formato delle coordinate** per cambiare il formato delle coordinate in una delle seguenti opzioni:

- GG.GGGG
- GG MM.MMM
- GG MM SS.S

GPS

Selezionare **GPS** per visualizzare le informazioni GPS, satelliti disponibili, la loro posizione e l'intensità del segnale.

Aggiornamento mappe

Selezionare **Aggiornamento mappe** per visualizzare il contenuto delle mappe digitali e le informazioni sugli ultimi aggiornamenti di seguito:

- **Punti di allerta**
- **Vista dell'incrocio**
- **Mappe**
- **Luoghi**
- **Servizi sul traffico**
- **Indirizzi**

È possibile aggiornare il contenuto specifico o il contenuto di tutte le mappe. Selezionare prima una tra le opzioni o toccare **Opzioni** poi **Aggiorna**. Attendere che l'aggiornamento sia completo.

Vedere "Memoria USB" (NAVI 50 IntelliLink), "Aggiornamento della memoria USB e del sistema di navigazione" nella sezione "Informazioni generali" ⇨ 82.

Traffico

Selezionare **Traffico** per cambiare le seguenti impostazioni sulle informazioni sul traffico:

- **Informazioni sul traffico** (On/Off)
- **Deviazione**
- **Tipi di eventi**

Informazioni sul traffico: Sono emessi avvisi per gli incidenti presenti lungo il percorso.

Deviazione: Risparmiare tempo utilizzando un percorso alternativo quando si verifica un ingorgo del traffico o un incidente lungo il percorso corrente. Selezionare "On"/"Off" insieme a "Confermare il percorso proposto?" come richiesto.

Se necessario, aggiornare il valore temporale per l'opzione "Deviazione proposta se il percorso calcolato permette di risparmiare oltre:" (ad es. cinque minuti) toccando ◀/▶.

Tipi di eventi: Selezionare il tipo di eventi da visualizzare durante la guida del percorso, ad es. tutti gli eventi, eventi sul traffico, chiusure e blocchi, incidenti.

NAVI 80 IntelliLink Configurazione del sistema di navigazione

Per accedere al menu Impostazioni di navigazione dalla Home page, toccare **MENU** poi **Navigazione**, seguito da **Impostazioni**. Sono visualizzati i seguenti sottomenu delle impostazioni:

- **Spegnere la guida vocale:**
Attiva/disattiva la guida vocale durante la navigazione.
- **Pianificazione del percorso:**
Selezionare un tipo preferenziale di pianificazione, si consiglia "Percorso più veloce". Il percorso Eco è pensato per risparmiare carburante.

Poi attivare/disattivare "iQ routes™" all'occorrenza. iQ routes™ consente il calcolo dei percorsi in base al livello medio di traffico per un particolare giorno e una particolare ora e anche il miglior percorso in base alle attuali velocità del traffico.

- **Visualizza PDI sulla mappa:**

Mostra o nasconde le categorie dei marcatori PDI sulla mappa.

- **Gestione dei PDI:**

Aggiunge, modifica o cancella i PDI o le categorie di PDI.

- **Voce** (in base alla versione):

Seleziona la voce sintetizzata o una voce umana maschile o femminile (per le istruzioni vocali) dall'elenco disponibile.

Le voci umane offrono istruzioni di guida vocali semplificate e non sono disponibili quando si utilizza la funzione di riconoscimento vocale ⇨ 114.

- **Imposta indirizzo di casa:**

Cambia l'indirizzo di casa o della destinazione più usata.

- **Gestione posizioni salvate:**

Elimina o rinomina gli indirizzi della destinazione salvata.

Per rinominare, selezionare un indirizzo dall'elenco visualizzato, selezionare **Rinomina** poi inserire un nuovo nome.

Toccare **Fatto** per confermare.

Per eliminare un indirizzo selezionato, toccare **Elimina** e confermare quando richiesto.

- **Cambia mappa:**

Se è installata più di una mappa sulla scheda SD, utilizzare quest'opzione per passare tra le diverse mappe salvate. Selezionare "Cambia mappa" poi scegliere la mappa desiderata dalle opzioni disponibili.

- **Cambia i colori della mappa:**

Cambio i colori diurni e notturni utilizzati sulla mappa di navigazione

Per scaricare nuovi colori, scegliere un nuovo colore, selezionare lo schema di colori aggiuntivo, poi scegliere il colore desiderato dalle opzioni disponibili.

- **Simbolo della vettura:**

Cambiare l'icona del veicolo utilizzata sulla mappa di navigazione 3D.

- **Avanzate:**

Selezionare tra le seguenti opzioni avanzate:

- **Informazioni sulle mappe:**

Mostra/nasconde le informazioni visualizzate sulla mappa, ad es. numero dell'indirizzo prima del nome della via, nomi delle vie/nome della via corrente, nome della via dopo quella corrente.

- **Funzionamento della mappa:**

Mostra in che modo la mappa funziona con le opzioni seguenti:

Mostra le immagini della corsia (ad es. negli incroci

autostradali) ruota la mappa con la direzione del veicolo (solo modalità 2D), passa automaticamente alla modalità 3D durante la guida, esegue automaticamente lo zoom (modalità 2D, modalità 3D).

- **Sorgente del traffico:**

Sceglie una sorgente delle informazioni sul traffico dall'elenco disponibile.

Inserimento della destinazione

NAVI 50 IntelliLink - Inserimento della destinazione

Selezionare una destinazione

Toccare  seguito da  NAVI /  Nav poi **Destinazione**.

Per immettere una destinazione sono disponibili le seguenti opzioni del menu:

- **Indirizzo**

Inserire un indirizzo utilizzando la tastiera.

- **Punti di interesse**

Selezione dei punti di interesse (PDI), ad es. stazione carburante, ristorante, parcheggio.

- **Cronologia**

Selezionare da un elenco di destinazioni precedenti.

- **Preferiti**

Selezionare da un elenco salvato di destinazioni preferite.

- **Trova sulla mappa**

Selezionare una destinazione utilizzando la mappa digitale.

- **Coordinate**

Inserire le coordinate della destinazione.

Dopo aver inserito una destinazione, attendere il completamento del conto alla rovescia di dieci secondi o toccare **OK** per iniziare immediatamente la guida del percorso.

Inserire un indirizzo

Selezionare **Indirizzo** e inserire parte o tutto l'indirizzo, ad es.:

- **Nazione**
- **Città o codice postale**
- **Via**
- **Numero**
- **Incrocio**

Avviso

È possibile inserire gli indirizzi completi solo se sono riconosciuti dal sistema di navigazione.

Inserendo un indirizzo per la prima volta, toccare **Nazione**, poi utilizzare la tastiera per inserire il nome della nazione desiderata. In alternativa, utilizzare l'icona del menu a discesa  e selezionare da un elenco di paesi suggeriti.

Avviso

Quando si inserisce un indirizzo, alcune lettere e numeri non sono disponibili per la selezione (in grigio) in base agli indirizzi riconosciuti dal sistema di navigazione.

Procedere analogamente per inserire i dettagli per **Città o codice postale**, **Via**, **Numero** e **Incrocio**.

Avviso

Inserendo un **Codice postale**, inserire uno spazio dopo la prima parte dello stesso.

L'indirizzo viene automaticamente memorizzato per essere disponibile nelle future selezioni.

Per il funzionamento della tastiera, vedere (NAVI 50 IntelliLink) "Funzionamento delle tastiere nel display" nella sezione "Utilizzo" ⇨ 85.

Avviso

Numero e **Incrocio** sono disponibili solo dopo aver inserito una **Via**.

Quando si inserisce una **Via**, non è necessario specificare il tipo di strada (strada, via, viale ecc.).

Selezionare Punti di interesse (PDI)

I PDI sono selezionabili come destinazione utilizzando le seguenti opzioni di ricerca:

- elenco PDI predefiniti
- categorie PDI
- ricerca rapida dei PDI con la mappa

Elenco PDI predefiniti

Selezionare **Punti di interesse** per scegliere dall'elenco di categorie preimpostate di frequente utilizzo (ad es. stazioni di rifornimento, parcheggi, ristoranti).

Categorie PDI

Selezionare **Punti di interesse** seguito da **Ricerca cliente** per selezionare dall'elenco di categorie e sottocategorie.

La ricerca dei PDI cambia in base alla situazione corrente:

- Se la guida del percorso è attiva, i PDI **Stazione carburante** e **Ristorante** vengono cercati lungo il percorso e i PDI di **Parcheggio** sono cercati in prossimità della destinazione.

- Se la guida del percorso non è attiva, i PDI sono cercati intorno alla posizione corrente.
- Se la posizione corrente non è disponibile (ovvero nessun segnale GPS), i PDI vengono cercati in corrispondenza dell'ultima posizione nota.

Sono disponibili le seguenti opzioni:

● **In una città**

Per cercare un PDI in una città selezionata (l'elenco risultante è ordinato in base alla distanza dal centro della città).

● **Lungo il percorso**

Per cercare un PDI lungo il percorso corrente (l'elenco risultante è ordinato in base alla lunghezza della deviazione necessaria).

● **Vicino alla mia posizione**

Per cercare un PDI in prossimità della posizione corrente (l'elenco

risultante è ordinato in base alla distanza da questa posizione).

- **Vicino alla destinazione**

Per cercare un PDI in prossimità della destinazione del percorso corrente (l'elenco risultante è ordinato in base alla distanza dalla destinazione).

Quando è visualizzato un elenco di PDI, è possibile selezionarli o visualizzarli sulla mappa. Toccare **Opzioni** per visualizzare quanto segue:

- **Ordinare per nome**
- **Ordinare per distanza**
- **Ordinare per deviazione** (se la guida del percorso è attiva)
- **Visualizza tutto sulla mappa**

Ricerca rapida per i PDI

Toccare in qualunque punto sulla mappa. Il cursore indica la posizione correntemente selezionata. Per scorrere nella mappa, trascinare il cursore nella direzione richiesta.

Toccare **Opzioni** seguito da **Punti di interesse intorno al cursore** per mostrare i nomi dei PDI vicini e la loro distanza dalla posizione selezionata sulla mappa.

In alternativa, toccare **Trova** e utilizzare la tastiera per cercare una destinazione con il nome.

Selezionare dall'elenco di destinazioni precedenti

Selezionare **Cronologia** per accedere all'elenco delle destinazioni inserite in precedenza.

Per ordinare l'elenco, toccare **Opzioni** per visualizzare quanto segue:

- **Ordinare per nome**
- **Ordinare per distanza**
- **Cancella tutti**

In alternativa, toccare **Trova** e utilizzare la tastiera per cercare una destinazione con il nome.

Selezionare dall'elenco dei preferiti

Selezionare **Preferiti** per accedere a un elenco salvato di destinazioni preferite.

Quando è visualizzato l'elenco dei preferiti, è possibile selezionarli o visualizzarli sulla mappa. Toccare **Opzioni** per visualizzare quanto segue:

- **Ordinare per nome**
- **Ordinare per distanza**
- **Visualizza tutto sulla mappa**
- **Cancella tutti**

In alternativa, toccare **Trova** e utilizzare la tastiera per cercare un preferito con il nome.

Selezionare una destinazione utilizzando la mappa

Selezionare **Trova sulla mappa** per iniziare una ricerca di una destinazione scorrendo la mappa.

Toccare in qualunque punto sulla mappa. Il cursore indica la posizione correntemente selezionata. Per scorrere nella mappa, trascinare il cursore nella direzione richiesta.

Toccare **OK** per selezionare la posizione con una destinazione.

Inserire le coordinate della destinazione

Selezionare **Coordinate** per iniziare una ricerca di una destinazione inserendo le sue coordinate.

Per cambiare il formato delle coordinate, toccare **Opzioni** e selezionare dai seguenti:

- **Latitudine/Longitudine**

I valori possono essere immessi in uno qualunque dei formati seguenti:

- gradi decimali
- gradi e minuti decimali
- gradi, minuti e secondi decimali

- **UTM** (Universal Transverse Mercator)

Confermare la destinazione

Dopo aver selezionato una destinazione, il percorso appare sulla mappa. Toccare **OK** e impostare come un **Nuovo percorso**.

Se la guida del percorso è attiva, è possibile impostare la destinazione come **Destinazione intermedia** lungo il percorso.

Aggiungere e salvare un preferito

Quando una destinazione è stata selezionata, toccare **Opzioni** per visualizzare quanto segue:

- **Aggiungere ai preferiti:** Salva la destinazione nell'elenco dei preferiti.
- **Traffico corrente:** Fornisce informazioni sugli incidenti (in base alla versione).

Vedere (NAVI 50 IntelliLink) "Informazioni sul traffico" nella sezione "Guida" ⇨ 105.

- **Info/Notizie:** Visualizza informazioni (ad es. l'indirizzo) per il PDI selezionato.

Mostra il luogo (indirizzo) della posizione selezionata, fornisce le coordinate GPS (latitudine/longitudine) e inoltre, se applicabile, visualizza il numero di telefono di un PDI selezionato.

- **Indietro alla vettura:** Torna alla posizione corrente del veicolo.

Prima di salvare un preferito, è possibile cambiarne il nome utilizzando il tastierino.

Per il funzionamento della tastiera, vedere (NAVI 50 IntelliLink) "Funzionamento delle tastiere nel display" nella sezione "Utilizzo" ⇨ 85.

Eliminare un preferito

Dopo aver selezionato un preferito, toccare **Opzioni** prima di iniziare la guida del percorso seguito da **Elimina preferito** e confermare l'eliminazione.

Per eliminare tutte le destinazioni preferite, selezionare il menu **Destinazione** poi **Preferiti** seguito da **Opzioni** poi **Cancella tutti** e confermare l'eliminazione.

NAVI 80 IntelliLink - Inserimento della destinazione

Selezionare una destinazione

Dalla Home Page, toccare **MENU** seguito da **Navigazione**, quindi **Guida fino a...**

Selezionare una destinazione tra le opzioni seguenti sul display:

- **Casa**
- **Posizioni salvate**
- **Indirizzo**
- **Destinazioni recenti**

- Ricerca locale/Posizioni TomTom
- Punto di interesse
- Punto sulla mappa
- Latitudine Longitudine

Casa

Guida l'utente all'indirizzo di casa.

Per memorizzare l'indirizzo di casa, dalla Home page, toccare **MENU** poi **Navigazione**, seguito da **Impostazioni**.

Selezionare **Imposta indirizzo di casa** e immettere un indirizzo.

Vedere (NAVI 80 IntelliLink) "Configurazione del sistema di navigazione" nella sezione "Utilizzo" ⇨ 85.

Posizioni salvate

Selezionare da un elenco di destinazioni precedentemente salvate.

Per eliminare o rinominare le destinazioni salvate, dalla Home page, toccare **MENU** poi **Navigazione**, seguito da **Impostazioni**.

Poi selezionare **Gestione posizioni salvate** e aggiornare la destinazione selezionata come richiesto.

Vedere (NAVI 80 IntelliLink) "Configurazione del sistema di navigazione" nella sezione "Utilizzo" ⇨ 85.

Indirizzo

Inserire parte di un indirizzo o tutto l'indirizzo utilizzando il tastierino, ad es.:

- **Nazione**
- **Codice postale**
- **Città**
- **Via**
- **Numero civico**

Avviso

È possibile inserire gli indirizzi completi solo se sono riconosciuti dal sistema di navigazione.

Quando si inserisce un indirizzo per la prima volta, viene richiesta la nazione della destinazione. Utilizzare la tastiera per inserire il nome del paese richiesto.

Durante l'immissione possono apparire suggerimenti sul display. Toccare per selezionare una destinazione visualizzata nel display, o toccare

Elenco per accedere all'elenco completo per la parte corrente dell'indirizzo.

Avviso

Quando si inserisce un indirizzo, alcune lettere e numeri non sono disponibili per la selezione (in grigio) in base agli indirizzi riconosciuti dal sistema di navigazione.

Procedere analogamente per inserire un **Codice postale** o inserire i dettagli per **Città**, **Via** e **Numero**.

Avviso

Inserendo un **Codice postale**, inserire uno spazio dopo la prima parte dello stesso.

L'indirizzo viene automaticamente memorizzato per essere disponibile nelle future selezioni.

Per il funzionamento della tastiera, vedere (NAVI 80 IntelliLink) "Funzionamento delle tastiere nel display" nella sezione "Utilizzo" ⇨ 85.

Destinazioni recenti

Selezionare da un elenco di destinazioni precedenti memorizzate automaticamente.

Ricerca locale/Posizioni TomTom

Selezionare un punto di interesse vicino (PDI) inserendo le parole chiave con la tastiera.

Avviso

Questa funzione è disponibile solo abbonandosi ai servizi LIVE a pagamento.

Per altre informazioni, vedere (NAVI 80 IntelliLink) "Servizi LIVE" nella sezione "Utilizzo" ⇨ 85.

Punto di interesse

I PDI sono selezionabili come destinazione utilizzando le seguenti opzioni di ricerca:

- **Categorie PDI:**

Selezionare un tipo di categoria PDI (ad es. stazione carburante, ristorante, parcheggio), poi selezionare un'area di ricerca (ad es. **PDI vicino, PDI in città, PDI a casa.**

Inserire un nome di città e toccare **Fatto** per confermare la selezione.

- **Nomi PDI:**

Inserire il nome di un PDI e selezionare per iniziare una ricerca.

Punto sulla mappa

Selezionare una destinazione utilizzando la mappa digitale.

Per scorrere nella mappa, trascinare il cursore nella direzione richiesta, poi confermare la posizione come una destinazione.

Latitudine Longitudine

Inserire le coordinate della destinazione.

Confermare la destinazione

Quando è stata selezionata una destinazione, appare il percorso sulla mappa e un riepilogo del percorso è fornito nella scheda ^{PR}.

Selezionare la scheda LIVE per visualizzare le informazioni sul traffico in tempo reale. Per altre informazioni, vedere (NAVI 80 IntelliLink) "Servizi LIVE" nella sezione "Utilizzo" ⇨ 85.

Toccare **Fatto** per confermare il percorso.

Aggiungere e salvare un preferito
Aggiungere alle posizioni salvate
 Dalla Home Page, toccare **MENU** seguito da **Navigazione**, quindi **Guida fino a...**

Selezionare **Destinazioni recenti** e scegliere una destinazione dell'elenco visualizzato.

Toccare **+** (per aprire un menu di scelta rapida) poi **Aggiungere alle posizioni salvate**, assegnare un nome alla destinazione utilizzando la tastiera, poi toccare **Avanti**.

Compare un messaggio che richiede se impostare l'indirizzo salvato come indirizzo di casa. Selezionare **Sì** o **No**. È visualizzato un messaggio che conferma che l'indirizzo è stato salvato.

Aggiungere ai preferiti

Sulla Home page, toccare **★** per aprire il menu dei preferiti e selezionare **Navigazione**.

Per impostare una destinazione salvata come preferito, toccare **+** (per aprire un menu di scelta rapida), quindi **Aggiungi ai preferiti**.

Scegliere dall'elenco visualizzato per aggiungere una destinazione salvata ai preferiti.

Per altre informazioni, vedere (NAVI 80 IntelliLink) "Preferiti" nella sezione "Introduzione" ⇨ 32.

Eliminare un preferito

Sulla Home page, toccare **★** per aprire il menu dei preferiti e selezionare **Navigazione**.

Toccare **+** e selezionare **Rimuovi tutti i preferiti** o selezionare un preferito dall'elenco visualizzato poi toccare **Rimuovi un preferito**. Verrà visualizzato un messaggio di conferma. Toccare **Elimina** per confermare.

Per altre informazioni, vedere (NAVI 80 IntelliLink) "Preferiti" nella sezione "Introduzione" ⇨ 32.

Guida

Informazioni sul percorso

NAVI 50 IntelliLink - Informazioni sul percorso

Per visualizzare il percorso prima che cominci la navigazione, toccare **🏠** seguito da **NAVI** / **Nav** poi

Percorso dopo aver inserito la destinazione.

Per i diversi metodi di immissione di una destinazione, vedere (NAVI 50 IntelliLink) "Inserimento della destinazione" ⇨ 99.

Sono disponibili le seguenti opzioni:

- **Crea percorso/Modifica percorso**
Vedere (NAVI 50 IntelliLink) "Modifica itinerario" sotto.
- **Da evitare**
Vedere (NAVI 50 IntelliLink) "Modifica itinerario" sotto.
- **Panoramica**
Vedere sotto.

- **Annulla percorso**

Vedere (NAVI 50 IntelliLink) "Disattivazione della guida" sotto.

- **Percorsi alternativi**

Vedere (NAVI 50 IntelliLink) "Modifica itinerario" sotto.

- **Itinerario**

Vedere (NAVI 50 IntelliLink) "Modifica itinerario" sotto.

Panoramica

Quando è visualizzata la schermata **Itinerario**, toccare **Panoramica** per ottenere un piano dettagliato dell'attuale percorso e una vista aerea del percorso sulla mappa.

Questa opzione del menu contiene le seguenti informazioni:

- nome e/o indirizzo della destinazione
- tempo totale del percorso
- distanza totale del percorso
- punti speciali e tratti del percorso (ad es. strade a pagamento, autostrade ecc.)
- percorsi alternativi (ad es. corto, veloce, economico)

Quando è visualizzata la schermata **Panoramica**, toccare **Opzioni** per accedere ai seguenti sottomenu:

- **Percorsi alternativi**
Vedere (NAVI 50 IntelliLink) "Modifica itinerario" sotto.
- **Itinerario**
Vedere (NAVI 50 IntelliLink) "Modifica itinerario" sotto.
- **Impostazioni del percorso**
Vedere (NAVI 50 IntelliLink) "Configurazione del sistema di navigazione" ⇨ 85.
- **Simulazione della navigazione**
Vedere sotto.

Avviso

È possibile accedere a queste opzioni anche durante la guida del percorso toccando sull'area 'Informazioni di viaggio' (ad es. tempo di arrivo previsto, distanza totale rimanente) dello schermo del display.

Vedere (NAVI 50 IntelliLink) "Informazioni sul display" nella sezione "Utilizzo" ⇨ 85.

Simulazione della navigazione

Questa funzione consente una visualizzazione rapida del percorso suggerito.

Sono disponibili le seguenti opzioni:

- ▶/|| : Avviare o mettere in pausa la simulazione del percorso
- ⏪ : Tornare alla manovra precedente
- ⏩ : Passare alla manovra successiva
- 1x / 4x / 8x : Aumenta la velocità della simulazione del percorso
- ← / → : Torna alla schermata precedente

NAVI 80 IntelliLink - Informazioni sul percorso

Per visualizzare il percorso prima dell'inizio della guida, toccare **+** (per aprire un menu di scelta rapida), poi selezionare **Dettagli del percorso** dopo aver inserito una destinazione.

Sono disponibili le seguenti opzioni:

- **Visualizza istruzioni:**
Visualizza il piano del percorso.

Sono mostrati i seguenti dettagli:



- frecce per il cambio di direzione
- tipi di strada
- nomi delle strade
- distanza prima di una diramazione della strada (Km/miglia)
- **Visualizza mappa del percorso:**
Visualizza una mappa del percorso.
- **Visualizza demo del percorso:**
Visualizza una dimostrazione del percorso.
- **Riepilogo del percorso:**
Torna alla schermata precedente.
Sono visualizzati i dettagli del tempo di viaggio, la distanza e il tipo di viaggio. Vedere (NAVI 80 IntelliLink) "IQ routes™" nella sezione "Inserimento della destinazione" ⇨ 99.

- **Visualizza destinazione:**
Visualizza cambiamenti di direzione come immagini.
- **Visualizza il traffico sul percorso:**
Visualizza una panoramica di tutti gli incidenti nel percorso corrente con una vista dettagliata incidente per incidente.
Con un abbonamento ai servizi LIVE, la scheda "Live" fornisce una panoramica più dettagliata del viaggio (ad es. ritardi del traffico, autovelox fissi e mobili).
Per altre informazioni, vedere (NAVI 80 IntelliLink) "Servizi LIVE" nella sezione "Utilizzo" ⇨ 85.

Modifica itinerario

NAVI 50 IntelliLink - Modifica itinerario

Questa funzione consente di visualizzare e modificare il piano del percorso alla destinazione inserita.

Per accedere in qualunque momento, toccare  seguito da  NAVI /  Nav poi **Percorso**. Selezionare **Itinerario**.

Appaiono le seguenti informazioni:

- frecce per il cambio di direzione
- numero della via
- distanza prima di un cambio di direzione

Toccare **Opzioni** per cambiare e ordinare i dettagli del percorso.

Sono disponibili le seguenti opzioni:

- **Riepilogo**
Mostra ogni destinazione intermedia e la destinazione, inclusi la distanza della destinazione intermedia, il tempo per la successiva destinazione intermedia e il tempo di arrivo.
- **Normale**
Mostra ogni manovra, con nomi delle vie o delle località, distanza e numeri del tratto del percorso.
Quest'opzione inoltre mostra informazioni sulla segnaletica, limitazioni di accesso e manovra,

avvisi e informazioni sulle preferenze del sistema.

- **Stradario**



Mostra solo i tratti principali del percorso con i numeri/i nomi delle strade.

Questa opzione mostra anche la lunghezza di ogni tratto, il tempo necessario per il prossimo tratto, il tempo di arrivo e la direzione media.

In alternativa è possibile cambiare queste opzioni degli itinerari/percorsi toccando la scheda "Direzione e distanza al prossimo cambio di direzione" sul display durante la guida del percorso. Selezionare **Opzioni** per cambiare e ordinare i dettagli del percorso.

Vedere (NAVI 50 IntelliLink) "Informazioni sul display", "Schermo delle mappe" nella sezione Utilizzo ⇨ 85.

Modifica percorso

Per modificare il percorso cambiando l'elenco delle destinazioni intermedie, toccare  seguito da  NAVI /  Nav, **Percorso** poi **Modifica percorso** sullo schermo del display.

Sono disponibili le seguenti opzioni:

Su **+** : Aggiungi destinazione intermedia

Giù **+** : Aggiungi nuova destinazione



 : Elimina destinazione

 : Cambiare l'indirizzo di partenza del percorso (disponibile in base alla versione)

Per cambiare l'ordine delle destinazioni intermedie nell'elenco, toccare **Opzioni** seguito da **Riordina** poi spostare le destinazioni intermedie su/giù.

Per i diversi metodi di immissione di una destinazione, vedere (NAVI 50 IntelliLink) "Inserimento della destinazione" ⇨ 99.



Da evitare

Per modificare il percorso evitando certi tratti stradali, toccare  seguito da  NAVI /  Nav, **Percorso** quindi **Da evitare**.

Selezionare un tratto da evitare dall'elenco sullo schermo del display. Il tratto evitato è evidenziato in rosso.

Confermare il nuovo percorso toccando **OK**.

Percorsi alternativi

Per modificare il modo di pianificazione del percorso, toccare  seguito da  NAVI /  Nav, **Percorso** quindi

Percorsi alternativi.

Sono disponibili le seguenti opzioni, ciascuna con una distanza e un tempo previsto:

- veloce
- corto
- eco

Selezionare una tra le opzioni e confermare il nuovo percorso toccando **←**.

Per ulteriori informazioni, consultare (NAVI 50 IntelliLink) "Configurazione del sistema di navigazione" nella sezione "Utilizzo" ⇨ 85.

NAVI 80 IntelliLink - Modifica itinerario

È possibile pianificare in anticipo i viaggi selezionando sia il punto di partenza sia la destinazione.

Dalla Home Page, toccare **MENU** seguito da **Navigazione**, quindi **Itinerari**.

Selezionare un punto di partenza nello stesso modo in cui si è inserita una destinazione. Vedere (NAVI 80 IntelliLink) "Inserimento della destinazione" ⇨ 99. Poi selezionare una destinazione, scegliere il tipo di percorso e confermare.

Il sistema pianifica il percorso e consente di visualizzare i dettagli.

Modifica percorso

Per cambiare il percorso con la guida del percorso attiva, dalla Home page, toccare **MENU** poi **Navigazione**, seguito da **Modifica percorso**.

Sono disponibili le seguenti opzioni:

- **Calcola alternativa**
- **Annulla percorso**
- **Passa da**
- **Evita blocco stradale**
- **Evita parte del percorso**
- **Minimizza ritardi**

Calcola alternativa

Selezionare per calcolare un percorso alternativo alla destinazione.

Annulla percorso

Selezionare per interrompere la guida del percorso corrente.

Per riprendere la navigazione, toccare **Guida fino a...**, seguito da **Destinazioni recenti** e selezionare nuovamente il percorso.

Passa da (destinazioni intermedie)

Selezionare per cambiare il percorso calcolato verso la destinazione in modo da includere una particolare posizione (destinazione intermedia).

La posizione da includere viene inserita con la stessa procedura di inserimento di una destinazione.

Selezionare dallo stesso elenco di opzioni, ad es. "Indirizzo", "Posizioni salvate", "Punto di interesse", "Punto sulla mappa".

Vedere (NAVI 80 IntelliLink) "Inserimento della destinazione" ⇨ 99.

Evita blocco stradale

Selezionare questa opzione nel caso in cui un blocco stradale non sia correttamente indicato dal servizio delle informazioni sul traffico.

Vedere (NAVI 80 IntelliLink) "Informazioni sul traffico" sotto.

Scegliere la distanza (in metri) del percorso da evitare, ad es. "100 m", "500 m", "2.000 m", "5.000 m".

Il percorso è ricalcolato per evitare un tratto del percorso per la distanza selezionata.

Evita parte del percorso



Selezionare per evitare una parte del percorso. Scegliere la strada da evitare dall'elenco di strade lungo il percorso.

Minimizza ritardi

Selezionare per pianificare il percorso sulla base delle informazioni sul traffico più recenti.

Disattivazione della guida

NAVI 50 IntelliLink - Disattivazione della guida

Per interrompere la navigazione in corso, toccare  seguito da  **NAVI /  Nav, Percorso** poi **Annulla percorso**.

NAVI 80 IntelliLink - Disattivazione della guida

Per interrompere la navigazione in corso, toccare  seguito da **Cancella percorso**.

Esplora mappa

NAVI 50 IntelliLink - Esplora mappa

Per accedere alla schermata della mappa in qualsiasi momento, toccare  seguito da  **MAPPA**.

Toccare in qualunque punto sulla mappa. Il cursore indica la posizione correttamente selezionata. Per scorrere nella mappa, trascinare il cursore nella direzione richiesta.

Per altre operazioni di controllo, vedere (NAVI 50 IntelliLink) "Schermata delle mappe" nella sezione "Utilizzo" ⇨ 85.

Menu Opzioni

Quando è visualizzata la schermata della mappa, toccare **Opzioni** per visualizzare le seguenti opzioni:

- **Impostazioni del percorso:**
Vedere (NAVI 50 IntelliLink) "Configurazione del sistema di navigazione" nella sezione "Utilizzo" ⇨ 85.
- **Impostazioni mappe:**
Vedere (NAVI 50 IntelliLink) "Configurazione del sistema di navigazione" nella sezione "Utilizzo" ⇨ 85.
- **Dove mi trovo?:**
Vedere (NAVI 50 IntelliLink) "AIUTO!" sotto.

NAVI 80 IntelliLink - Esplora mappa

Per accedere alla schermata delle mappe senza navigazione, sulla Home page toccare **MENU**, poi **Navigazione** seguito **Visualizza mappa**.

Toccare in qualunque punto sulla mappa. Il cursore indica la posizione correntemente selezionata. Per scorrere nella mappa, trascinare il cursore nella direzione richiesta.

Quando la schermata delle mappe è visualizzata, toccare **+** per aprire un menu di scelta rapida contenente le opzioni seguenti:

- **Utilizzare questa posizione per...**
- **Trovare**
- **Cambiare i dettagli della mappa**
- **Aggiungere alle posizioni salvate**

Utilizzare questa posizione per...

Selezionare questa opzione per eseguire una qualsiasi tra le azioni seguenti:

- centrare la mappa sulla posizione del veicolo
- navigare fino a un determinato punto sulla mappa
- cercare un determinato punto sulla mappa
- aggiungere un punto sulla mappa ai preferiti

- aggiungere un punto nella mappa all'elenco PDI
- correggere la posizione del vostro veicolo

Trovare

Selezionare questa opzione per centrare la mappa su:

- la vostra abitazione
- un indirizzo salvato
- un indirizzo
- una destinazione recente
- una ricerca locale
- un punto di interesse
- posizione corrente del veicolo
- una coordinata (latitudine/longitudine)

Cambiare i dettagli della mappa

Selezionare questa opzione per attivare/disattivare le seguenti impostazioni della mappa:

- traffico
- nomi
- punti di interesse (PDI)

- sfondo della mappa dell'immagine da satellite
- coordinate GPS

Aggiungere alle posizioni salvate

Selezionare questa opzione per aggiungere la posizione corrente sulla mappa come una destinazione salvata. Utilizzare la tastiera per inserire un nome o confermare il nome suggerito.

Per il funzionamento della tastiera, vedere (NAVI 80 IntelliLink)

"**Funzionamento delle tastiere nel display**" nella sezione "**Utilizzo**" ⇨ 85.

Aiuto!

NAVI 50 IntelliLink - Assistenza

Quando è visualizzata la schermata delle mappe, toccare **Opzioni** seguito da **Dove mi trovo?** per controllare informazioni utili sulla posizione corrente e per cercare i punti di interesse (PDI) nelle vicinanze.

Per accedere alla schermata della mappa in qualsiasi momento, toccare  seguito da  MAPPA.

Dove mi trovo?

Questa opzione del menu contiene le seguenti informazioni:

- posizione corrente (indirizzo)
- latitudine
- longitudine
- altitudine
- stato GPS

Toccare **Opzioni** per visualizzare le seguenti opzioni:

- **Aggiungere ai preferiti**

Vedere (NAVI 50 IntelliLink) "Inserimento della destinazione", "Aggiungere e salvare un preferito" per altre informazioni ⇨ 99.

- **Informazioni sul paese:** Vedere "Informazioni sul paese" sotto.

Informazioni sul paese

Questa funzione consente di controllare le informazioni sul paese e le leggi per la posizione corrente.

Quando viene visualizzata la schermata **Dove mi trovo?**, toccare **Opzioni** seguito da **Informazioni sul paese**.

Questa opzione del menu contiene le seguenti informazioni:

- limiti di velocità
- prefisso telefonico per il paese (prefisso internazionale, ad es. +49)
- numero di emergenza (ad es. 112)
- vincoli cogenti, ad es.:
 - requisiti sull'equipaggiamento del veicolo, ad es. triangolo d'emergenza, kit di pronto soccorso, estintore, lampadine di ricambio, giubbotto ad alta visibilità ecc.
 - legislazione sui fari
 - massimo livello di alcol nel sangue
 - legislazione sulle catene da neve
 - legislazione sui pneumatici invernali

Aiuto nelle vicinanze

Questa funzione consente di cercare assistenza nelle vicinanze della posizione attuale.

Quando viene visualizzata la schermata **Dove mi trovo?**, toccare **Aiuto nelle vicinanze**.

Questa opzione del menu contiene le seguenti informazioni:

- **Riparazione auto nei dintorni** (servizi di riparazione del veicolo)
- **Assistenza medica nei dintorni** (servizi medici e di emergenza)
- **Polizia nei dintorni** (stazioni di polizia)
- **Stazioni di rifornimento nei dintorni** (stazioni carburante)

Selezionare l'opzione appropriata per accedere all'elenco dei punti di interesse (PDI) locali.

Per informazioni sui punti di interesse (PDI), vedere (NAVI 50 IntelliLink) "Inserimento della destinazione"
⇨ 99.

Informazioni sul traffico

NAVI 50 IntelliLink - Informazioni sul traffico



Disponibile in base alla versione, è possibile ricevere informazioni aggiornate sul traffico da fonti locali.

Le informazioni sono fornite per il percorso corrente o per la posizione corrente del veicolo.

Durante la guida del percorso, toccare **Opzioni** poi selezionare **Traffico corrente** o toccare l'icona del traffico  sullo schermo delle mappe. Sono visualizzati gli incidenti lungo il percorso e i ritardi previsti.

Sono disponibili le seguenti opzioni:

- **Lista eventi:** Selezionare per cambiare le impostazioni di visualizzazione degli eventi.
- **Deviazione:** Crea un percorso alternativo alla destinazione selezionata.
- **Opzioni:** Accedere alle opzioni sul traffico.

Per accedere in qualunque momento alle opzioni sul traffico, toccare  seguito da **NAVI** / **Nav** poi **Opzioni**. Poi selezionare  **Traffico**.

Toccare  per tornare alla guida del percorso.

NAVI 80 IntelliLink - Informazioni sul traffico

Consentire la ricezione di informazioni aggiornate sul traffico da fonti locali.

Dalla Home Page, toccare **MENU** seguito da **Navigazione**, quindi **Servizi di navigazione**. Quindi selezionare **Traffico/HD Traffic**.

Il sistema di navigazione indica incidenti con messaggi vocali, la barra delle informazioni sul traffico e anche visualizzando i simboli sulla mappa.

Vedere "Panoramica dei simboli"
⇨ 113.

Il sistema riceve aggiornamenti circa ogni 15 minuti e gli incidenti sono visualizzati solo per le strade principali.

Il servizio **Traffico** è denominato **HD Traffic** se è stato attivato un abbonamento ai servizi LIVE. Con **HD Traffic**, gli aggiornamenti sono ricevuti circa ogni tre minuti e gli incidenti sono visualizzati anche per le strade secondarie.

Per altre informazioni, vedere (NAVI 80 IntelliLink) "Servizi LIVE" nella sezione "Utilizzo" ⇨ 85.

In base alla situazione del traffico presente, la barra delle informazioni sul traffico può includere le seguenti informazioni:

- pesanti ritardi sul percorso (forniti in minuti)
- situazione sconosciuta o non determinata (grigio)
- traffico lento (arancione)
- blocco del traffico (rosso)
- traffico fermo o strada chiusa (rosso scuro)
- distanza prima del successivo incidente (in km/miglia)

Per gestire il servizio delle informazioni sul traffico, selezionare tra le opzioni seguenti:

- **Minimizza ritardi**
Modifica viaggio in base alle ultime informazioni sul traffico.
- **Visualizza il traffico sul percorso**
Visualizza una panoramica di tutti gli incidenti sul percorso

attuale. Toccare le icone degli incidenti per altre informazioni dettagliate.

- **Esplora mappa**

Selezionare per esplorare la mappa e rimanere aggiornati con la situazione del traffico nell'area.

La mappa visualizza l'ultima posizione cercata. Toccare le icone degli incidenti per altre informazioni dettagliate.

- **Leggi le informazioni del traffico ad alta voce durante il percorso**

Attiva la guida vocale per le informazioni sul traffico.

Impostazioni dei servizi sul traffico

Selezionare **Impostazioni traffico** e selezionare la casella con le preferenze richieste (ad es. minimizzare automaticamente i ritardi dopo ogni aggiornamento sul traffico) e selezionare **Fatto** per confermare.

Panoramica dei simboli

 : Incidente

 : Coda

 : Una o più strade sono chiuse

 : Strada chiusa

 : Problema di traffico

 : Cantiere

 : Pioggia forte

 : Neve

 : Vento forte, tempesta

 : Nebbia

 : Ghiaccio

Riconoscimento vocale

| | |
|-----------------------------|-----|
| Informazioni generali | 114 |
| Comando navigazione | 115 |
| Utilizzo del telefono | 116 |

Informazioni generali

La funzione di riconoscimento vocale consente di utilizzare alcune funzioni mediante comandi vocali.



Per assicurarsi che le conversazioni intrattenute all'interno del veicolo non avvino chiamate indesiderate ad un contatto salvato, la funzione di riconoscimento vocale deve essere prima attivata mediante  sui comandi presenti sul piantone dello sterzo.

Panoramica dei comandi  7.

NAVI 50 IntelliLink

Disponibile in base alla versione, la funzione di riconoscimento vocale del sistema del telefono vivavoce consente di utilizzare determinate funzioni di uno smartphone compatibile mediante comandi vocali.

Vedere "Utilizzo del telefono" in questa sezione  116.

Per confermare che uno smartphone abbinato e collegato è compatibile con la funzione di riconoscimento vocale, toccare  seguito da  **Impostazioni**.

Poi selezionare **Bluetooth** seguito da **Visualizza elenco dei dispositivi Bluetooth**. L'elenco mostra i dispositivi abbinati e  appare insieme al nome dello smartphone per indicare la compatibilità.

Avviso

Se supportato, il Sistema Infotainment utilizzerà automaticamente l'impostazione della lingua sul vostro smartphone per il riconoscimento vocale.

Il sistema di navigazione è utilizzabile anche con i comandi vocali. Vedere "Comando navigazione" in questa sezione  115.

Prerequisiti



Devo essere soddisfatti i seguenti prerequisiti:

- La funzione Bluetooth del sistema Infotainment deve essere attivata.

Consultare "Connessione Bluetooth" nella sezione "Telefono"  123.

- La funzione Bluetooth dello smartphone con Bluetooth deve essere attivata e lo smartphone deve avere una connessione 3G, 4G o wi-fi (vedere le istruzioni di funzionamento dello smartphone).
- In base allo smartphone può essere necessario impostare il dispositivo su "visibile" (vedi istruzioni di funzionamento dello smartphone).
- Lo smartphone deve essere accoppiato e collegato al sistema Infotainment.

Aiuto

Per informazioni e assistenza su come utilizzare i controlli vocali, premere  seguito da  **Impostazioni**, quindi **Bluetooth**.

Selezionare **Smartphone** dall'elenco (utilizzare / per cercare nell'elenco), poi selezionare  per accedere all'aiuto.

Appare una serie di schermate che spiegano come utilizzare la funzione di riconoscimento vocale e le informazioni sui seguenti:

- attivazione/disattivazione con i comandi sul piantone dello sterzo
- telefoni compatibili
- metodi di funzionamento
- funzioni disponibili e descrizioni
- condizioni di utilizzo

NAVI 80 IntelliLink

La funzione di riconoscimento vocale consente di utilizzare alcune funzioni mediante comandi vocali, inclusi:

- **Navigazione**
Vedere "Comando navigazione" in questa sezione ⇨ 115.
- **Telefono**
Vedere "Utilizzo del telefono" in questa sezione ⇨ 116.

Premere  sui comandi al volante per aprire il menu principale **Comando vocale**. Dopo il suono, pronunciare il nome del menu al quale si desidera accedere.

Quando attivato, il menu principale **Riconoscimento vocale** è visualizzato e l'indicatore del riconoscimento

vocale nell'angolo in alto a destra indica lo stato del sistema e i livelli di ottimizzazione:

Verde : riconoscimento vocale ottimale

Arancione : riconoscimento vocale buono

Rosso : riconoscimento vocale medio

Microfono  : Il sistema è pronto per ricevere un comando vocale

Altoparlante  : Le istruzioni vocali sono correntemente fornite dal sistema

Icona del caricamento  : Dati correntemente in caricamento

Comando navigazione

NAVI 50 IntelliLink

Attivazione del riconoscimento vocale

Per azionare la funzione di riconoscimento vocale durante la navigazione:

Premere $\mathbb{3}$ sui comandi sul piantone dello sterzo; appare $\mathbb{3}$ insieme alle informazioni dell'impianto audio, nell'angolo in basso a destra del display.

Avviso

Durante l'utilizzo della funzione di riconoscimento vocale, la riproduzione della sorgente audio è interrotta.

Per una guida all'utilizzo dei comandi vocali, consultare (NAVI 50 IntelliLink) "Aiuto" nella sezione "Informazioni generali" \hookrightarrow 114.

NAVI 80 IntelliLink

Attivazione del riconoscimento vocale

Per azionare la funzione di riconoscimento vocale:

Premere $\mathbb{3}$ sui comandi al volante per aprire il menu principale **Comando vocale**.

Dopo il tono, pronunciare "**Destinazione**" per immettere un nuovo indirizzo. Pronunciare "**Indirizzo**" poi dire la destinazione

completa di un nuovo indirizzo (numero, nome della via, città/località di destinazione).

L'indirizzo riconosciuto dal sistema è visualizzato. Confermare la destinazione quando richiesto per iniziare la guida.

In alternativa, dopo il tono pronunciare "**Destinazioni recenti**" per accedere a un elenco delle destinazioni più recenti inserite e selezionare la destinazione desiderata.

Avviso

Per poter utilizzare il sistema di navigazione tramite il riconoscimento vocale è necessario che sia inserita una scheda SD compatibile.

Per altre informazioni, vedere (NAVI 80 IntelliLink) "Inserimento della destinazione" nella sezione "Navigazione" \hookrightarrow 99.

Utilizzo del telefono

NAVI 50 IntelliLink

Attivazione del riconoscimento vocale

Per azionare la funzione di riconoscimento vocale:

Premere $\mathbb{3}$ sui comandi sul piantone dello sterzo per aprire il menu **Smartphone**; un segnale acustico suona e $\mathbb{3}$ appare sul display, per indicare l'attivazione.

Per utilizzare il riconoscimento vocale, toccare $\mathbb{3}$ sul display (o premere $\mathbb{3}$).

Avviso

Durante il funzionamento del riconoscimento vocale, non sono disponibili per l'utilizzo le funzioni **Radio** e **Media**.

Per disattivare, toccare e mantenere premuto $\mathbb{3}$ sul display (o premere $\mathbb{3}$).

Per una guida all'utilizzo dei comandi vocali, consultare (NAVI 50 IntelliLink) "Aiuto" nella sezione "Informazioni generali" \hookrightarrow 114.

NAVI 80 IntelliLink

Attivazione del riconoscimento vocale

Per azionare la funzione di riconoscimento vocale:

Premere  sui comandi al volante per aprire il menu principale **Comando vocale**.

Dopo il tono, pronunciare "**Telefono**" per accedere al menu Telefono. Pronunciare il nome di un contatto salvato o di un numero telefonico. Il contatto desiderato è visualizzato nel display quando registrato dal sistema.

Pronunciare "**Chiama**" per avviare il processo di digitazione.

Pronunciare "**Elimina**" per annullare l'immissione e riprovare.

In alternativa, per iniziare una chiamata direttamente dal menù principale del **Comando vocale**, toccare  e pronunciare il nome di un contatto o di un numero telefonico salvato.

Telefono

| | |
|--|-----|
| Informazioni generali | 118 |
| Connessione | 121 |
| Connessione Bluetooth | 123 |
| Chiamata di emergenza | 126 |
| Funzionamento | 127 |
| Telefoni cellulari e apparecchiature radio CB | 134 |

Informazioni generali

Il sistema vivavoce offre la possibilità di effettuare conversazioni telefoniche tramite un microfono e gli altoparlanti installati nel veicolo e di gestire le funzioni più importanti del telefono cellulare tramite il sistema Infotainment.

Per poter usare il sistema vivavoce, il telefono cellulare deve essere collegato mediante **Bluetooth**.

Non tutte le funzioni del sistema vivavoce sono supportate da tutti i telefoni cellulari. Le possibili funzioni del telefono dipendono dal telefono cellulare e dal gestore di telefonia mobile utilizzato. Consultate il manuale d'uso del vostro telefono cellulare o il vostro provider di rete.

Informazioni importanti sul funzionamento e la sicurezza stradale

Avvertenza

L'utilizzo dell'impianto vivavoce durante la guida può essere pericolosa in quanto la conversazione telefonica riduce la concentrazione del conducente. Parcheggiare il veicolo prima di usare l'impianto vivavoce.

Rispettate le normative nazionali del paese in cui si sta viaggiando.

Rispettate inoltre le normative particolari eventualmente vigenti in alcune aree specifiche e spegnete sempre il telefono cellulare se l'uso di telefoni cellulari è proibito, se il telefono è causa di interferenze o se si possono verificare situazioni pericolose.

⚠ Avvertenza

I telefoni cellulari influiscono sull'ambiente circostante. Per questa ragione sono state approntate regole di sicurezza con le quali dovrete familiarizzare prima di usare il telefono.



Bluetooth

Il portale del telefono è certificato dal Bluetooth Special Interest Group (SIG).

Ulteriori informazioni sulla specifica sono disponibili su Internet, nel sito <http://www.bluetooth.com>

Comandi telefono



Comandi sul sistema Infotainment o sul piantone dello sterzo:

-  **TEL**
- oppure -
- **TEL**
- oppure -
-  **TELEFONO** sulla schermata della Home Page  (NAVI 50 IntelliLink)
- oppure -

TELEFONO nella schermata del menu principale (NAVI 80 IntelliLink)

Selezionare **Telefono** per aprire il menu.

Comandi sul piantone dello sterzo:

-  ,  : Per accettare una chiamata, terminare/rifiutare una chiamata.

- oppure -



- **MODE/OK**: Per prendere la chiamata, terminare/rifiutare la chiamata, confermare un'azione.
-  : Attiva/disattiva il riconoscimento vocale.

In base al sistema Infotainment, alcune caratteristiche del sistema vivavoce possono anche essere gestite mediante riconoscimento vocale  116.

Funzionamento del display**R15 BT USB, R16 BT USB, CD16 BT USB, CD18 BT USB - Funzionamento del display**

- Per spostarsi in alto/in basso nel display: Ruotare **OK**.
- Per confermare azioni: Premere **OK**.
- Per annullare azioni (e ritornare al menu precedente): Premere .





NAVI 50 IntelliLink - Funzionamento del display

Per accedere alla schermata del menu Telefono, selezionare  seguito da  **Telefono**.

Sono disponibili i seguenti sottomenu:

- **Elenco telefonico**
- **Liste chiamate**
- **Componi**

Per cambiare tra i sottomenu, toccare  nell'angolo in alto a sinistra.





- Per spostarsi in alto/in basso nel display: Toccare  o .
- Per confermare azioni: Selezionate **OK**.
- Per annullare azioni (e ritornare al menu precedente/Home page): Toccare /.

Per ulteriori informazioni, consultare "Funzionamento del touchscreen"  42.

NAVI 80 IntelliLink - Funzionamento del display

Per accedere al menu "Telefono" dalla Home Page, selezionare **MENU** seguito da **Telefono**.

Sono disponibili i seguenti sottomenu:

- **Rubrica telefonica**
- **Registri chiamate**
- **Comporre un numero**
- **Segreteria telefonica**
- **Impostazioni**
- Per spostarsi in alto/in basso nel display: Toccare  o .
- Per annullare azioni (e ritornare al menu precedente): Toccare .
- Per aprire un menu di scelta rapida (ad es. per aggiungere contatti a un elenco di preferiti): Toccare .

Avviso

È possibile accedere ai preferiti in qualunque momento premendo  sulla Home page.

Per ulteriori informazioni, consultare "Funzionamento del touchscreen"  42.

Utilizzo dei tastierini sul display**R15 BT USB, R16 BT USB, CD16 BT USB, CD18 BT USB - Funzionamento dei tastierini nel display**

Per spostarsi all'interno dei tastierini numerici presenti sullo schermo del display e per inserire caratteri: Ruotare e premere **OK**.

Gli inserimenti possono essere corretti durante l'immissione con il carattere del tastierino .

Premere  per smettere di usare il tastierino e ritornare alla schermata precedente.

NAVI 50 IntelliLink, NAVI 80 IntelliLink - Funzionamento dei tastierini del display

Per spostarsi o immettere caratteri nel tastierino numerico, selezionare toccando lo schermo del display.

Gli inserimenti possono essere corretti durante l'immissione con il carattere del tastierino .

Toccare ← per smettere di usare il tastierino e ritornare alla schermata precedente.

Per ulteriori informazioni, consultare "Funzionamento del touchscreen" ⇨ 42.

Connessione

Un telefono cellulare deve essere collegato al sistema vivavoce per controllare le sue funzioni mediante il sistema Infotainment.

Non è possibile stabilire una connessione tra telefono e sistema se prima il telefono non è stato abbinato.

Consultare la sezione **Connessione Bluetooth** (⇨ 123) per l'abbinamento di un telefono cellulare al sistema vivavoce via Bluetooth.

Quando il quadro è acceso, il sistema vivavoce ricerca telefoni accoppiati nelle vicinanze. **Bluetooth** deve essere azionato sul telefono cellulare perché il telefono venga riconosciuto dal sistema vivavoce. La ricerca continua fino a quando non si trova un

telefono abbinato. Un messaggio sul display indica che il telefono è collegato.

Avviso

Quando è attivo un collegamento Bluetooth, l'uso dell'impianto vivavoce scaricherà più rapidamente la batteria del telefono.

Connessione automatica

Perché il vostro telefono si colleghi automaticamente quando il sistema viene azionato, potrebbe essere necessario azionare la funzione di collegamento automatico **Bluetooth** sul vostro cellulare: consultare le istruzioni d'uso del telefono cellulare.

Avviso

In base al Sistema Infotainment, quando ci si ricollega a un telefono abbinato, o quando due telefoni abbinati si trovano nel raggio d'azione di un sistema vivavoce, il telefono principale (se impostato) o l'ultimo telefono collegato si collega automaticamente, anche se si trova fuori dal veicolo, ma sempre nel raggio d'azione del sistema vivavoce.

Durante il collegamento automatico, se una chiamata è già in corso, la conversazione passerà automaticamente al microfono e agli altoparlanti del veicolo.

Se non riesce il collegamento:

- controllate che il telefono sia acceso
- controllate che la batteria del telefono non sia scarica
- controllate se il telefono è già stato abbinato

La funzione Bluetooth del telefono cellulare e del sistema vivavoce deve essere attiva e il telefono cellulare deve essere configurato per accettare la richiesta di connessione del sistema.



Connessione manuale

R15 BT USB, R16 BT USB, CD16 BT USB, CD18 BT USB - Connessione manuale

Per cambiare il telefono collegato al sistema vivavoce, premere **TEL** e selezionare il menu **Selezione dispositivo**. L'elenco dei dispositivi mostra i telefoni già abbinati.

Selezionare il telefono desiderato dalla lista e confermare premendo **OK**. Un messaggio sul display confermerà il collegamento del telefono.

NAVI 50 IntelliLink - Connessione manuale

Per cambiare il telefono collegato al sistema viva voce del telefono, toccare  seguito da  **IMPOSTAZIONI** poi **Bluetooth** (o selezionare **Telefono** dalla Home page).

Poi selezionare **Visualizza elenco dei dispositivi Bluetooth**. L'elenco dei dispositivi mostra i telefoni già abbinati.

Selezionare il telefono desiderato dall'elenco e confermare toccando **OK**. In base alla versione, appare insieme al telefono selezionato, per indicare la connessione.

NAVI 80 IntelliLink - Connessione manuale

Per cambiare il telefono collegato al sistema viva voce del telefono, dalla Home page, toccare **MENU** poi **Telefono** seguito da **Impostazioni**.

Poi selezionare **Gestione dei dispositivi**. L'elenco dei dispositivi mostra i telefoni già abbinati. Selezionare il telefono desiderato dalla lista.

Scollegamento di un telefono



Se il telefono cellulare è disattivato, il telefono viene scollegato automaticamente dal sistema vivavoce.

Durante lo scollegamento, se una chiamata è già in corso, la conversazione passerà automaticamente al telefono cellulare.

R15 BT USB, R16 BT USB, CD16 BT USB, CD18 BT USB - Scollegamento di un telefono

Per scollegare un telefono dal sistema Infotainment, premere **TEL** (o **SETUP**) e selezionare **Collegamento Bluetooth**. Selezionare il dispositivo desiderato dalla lista dei dispositivi, quindi selezionare **Staccare apparecchio** ruotando e premendo **OK**. Un messaggio sul display confermerà lo scollegamento del telefono.

NAVI 50 IntelliLink - Scollegamento di un telefono

In base alla versione, per scollegare un telefono dal sistema Infotainment, toccare  seguito da  **IMPOSTAZIONI** poi **Bluetooth** (o selezionare  **Telefono** dalla Home page).

Poi selezionare **Visualizza elenco dei dispositivi Bluetooth**. Per disconnettere il telefono correntemente connesso, selezionarlo sulla lista visualizzata; appare di fianco al telefono per confermare la disconnessione.

NAVI 80 IntelliLink - Scollegamento di un telefono

Per scollegare un telefono dal sistema Infotainment, dalla Home page, toccare **MENU** poi **Telefono** seguito da **Impostazioni**.

Poi selezionare **Gestione dei dispositivi**. Selezionare il telefono collegato nell'elenco visualizzato da scollegare.

Definizione del telefono principale

R15 BT USB, R16 BT USB, CD16 BT USB, CD18 BT USB - Definizione del telefono principale

Il telefono principale è l'ultimo telefono collegato.

Quando l'accensione è attivata il sistema vivavoce ricerca prima il telefono principale accoppiato. La ricerca continua fino a quando non si trova un telefono abbinato.

Connessione Bluetooth

Bluetooth è uno standard radio per la connessione wireless, per esempio di un telefono ad altri dispositivi.

Si possono trasferire informazioni come una lista di contatti e liste chiamate del telefono. A seconda del modello di telefono, la funzionalità può essere limitata.

Prerequisiti

I prerequisiti seguenti devono essere soddisfatti al fine di controllare un telefono cellulare abilitato Bluetooth mediante il sistema Infotainment:

- La funzione Bluetooth del sistema Infotainment deve essere attivata.
- La funzione bluetooth del telefono cellulare abilitato deve essere attivata (vedere le istruzioni di funzionamento del telefono cellulare).
- In base al telefono cellulare può essere necessario impostare il dispositivo su "visibile" (vedi istruzioni di funzionamento del telefono cellulare).
- Il telefono cellulare deve essere accoppiato e collegato al sistema Infotainment.

Attivazione della funzione bluetooth del sistema Infotainment

R15 BT USB, R16 BT USB, CD16 BT USB, CD18 BT USB - Attivazione del Bluetooth

Per abilitare il sistema Infotainment in modo che riconosca e azioni un telefono cellulare abilitato bluetooth, la

funzione relativa deve essere prima attivata. La disattivazione della funzione non è necessaria.

Premere **TEL** e selezionare **Bluetooth** ruotando e premendo **OK**. Selezionare **ACCESO** o **SPENTO** e confermare premendo la manopola.

NAVI 50 IntelliLink - Attivazione del Bluetooth

Toccare  seguito da  **IMPOSTAZIONI**.

Selezionare **Bluetooth** per visualizzare le opzioni seguenti:

- **Visualizza elenco dei dispositivi Bluetooth**
- **Ricerca dispositivo Bluetooth**
- **Autorizzazione dispositivo esterno**
- **Cambio del codice**
- **Smartphone**

Disponibile in base alla versione. Per aiuto sull'attivazione e l'utilizzo dei comandi vocali - vedere "Riconoscimento vocale"  114.

Quando è visualizzata la schermata **Bluetooth**, è possibile abbinare i dispositivi con Bluetooth attivato al sistema Infotainment.

NAVI 80 IntelliLink - Attivazione del Bluetooth

Per accedere al menu "Telefono" dalla Home page, toccare **MENU** poi **Multimedia**, seguito da **Telefono**.

Sono visualizzate le seguenti opzioni:

- **Gestione dei dispositivi**
- **Livelli sonori**
- **Segreteria telefonica**
- **Attivazione/disattivazione Bluetooth**
- **Download automatico dei dati del telefono** (attivazione/disattivazione)

Selezionare **Attivazione Bluetooth** per selezionare anche la casella . Ora è possibile abbinare i dispositivi con Bluetooth attivato al sistema Infotainment.

Vedere (NAVI 80 IntelliLink) "Impostazioni telefono" nella sezione "Funzionamento" per altre informazioni ↻ 127.

Abbinamento di un telefono cellulare a un sistema vivavoce

Per poter utilizzare un sistema vivavoce, è necessario stabilire una connessione tra il telefono cellulare e il sistema via **Bluetooth**, ossia il telefono cellulare deve essere abbinato al veicolo prima di poter essere utilizzato. A tale scopo il telefono cellulare deve supportare il Bluetooth. Consultare le istruzioni per l'uso del vostro telefono cellulare.

Per stabilire una connessione Bluetooth, sul telefono cellulare devono essere attivati sia il sistema vivavoce sia la funzione Bluetooth.

Avviso

Se un altro telefono è collegato automaticamente durante una nuova procedura di accoppiamento, verrà scollegato automaticamente per consentire la prosecuzione della nuova procedura di accoppiamento.

L'abbinamento consente al sistema vivavoce di riconoscere e memorizzare un telefono cellulare nella lista dei dispositivi. È possibile abbinare e memorizzare al massimo

5 telefoni cellulari nell'elenco dispositivi, ma è possibile collegarne solo uno per volta.

Avviso

In base alla versione di NAVI 50 IntelliLink, è possibile abbinare un massimo di otto telefoni cellulari.

Quando un abbinamento è completato, verrà visualizzato un messaggio con il nome del telefono abbinato sul display del sistema Infotainment e il telefono verrà collegato automaticamente al sistema vivavoce. Il telefono cellulare può ora essere fatto funzionare con i comandi del sistema Infotainment.

Avviso

Quando è attivo un collegamento Bluetooth, l'uso dell'impianto vivavoce scaricherà più rapidamente la batteria del telefono.

R15 BT USB, R16 BT USB, CD16 BT USB, CD18 BT USB - Abbinamento di un telefono cellulare

Per accoppiare un telefono al sistema vivavoce, premere **TEL** e selezionare **Accoppia dispositivo** ruotando e

premendo **OK**. Viene visualizzata la schermata **Ready to Pair** (pronto all'accoppiamento).

Sul telefono cellulare, cercare gli apparecchi bluetooth vicini al dispositivo.

Selezionare **My Radio** (ossia il nome del sistema vivavoce) dall'elenco del telefono cellulare, poi digitare il codice di abbinamento visualizzato sullo schermo del sistema Infotainment con la tastiera del telefono cellulare.

Se l'accoppiamento non riesce, il sistema ritorna al menu precedente e viene visualizzato un messaggio corrispondente. Ripetere la procedura se necessario.

NAVI 50 IntelliLink - Abbinamento di un telefono cellulare

Toccare  seguito da **IMPOSTAZIONI**.

Selezionare **Bluetooth** poi **Ricerca dispositivo Bluetooth** o **Autorizzazione dispositivo esterno**.

In alternativa, con il menu **Telefono** attivo, toccare .

Sul telefono cellulare, cercare gli apparecchi bluetooth vicini al dispositivo.

Selezionare il nome del sistema vivavoce (ad es. **MEDIA-NAV**) dall'elenco del telefono cellulare (se richiesto), poi digitare il codice di abbinamento visualizzato sullo schermo del sistema Infotainment con la tastiera del telefono cellulare.

Avviso

Il codice di abbinamento è visualizzabile sul display del Sistema Infotainment solo per un intervallo limitato.

Il codice di abbinamento predefinito è **0000**. Per cambiare questo codice di abbinamento prima di avviare la procedura di abbinamento, selezionare **Cambio del codice** per aggiornare.

Se l'abbinamento non riesce, ripetere la procedura all'occorrenza.

NAVI 80 IntelliLink - Abbinamento di un telefono cellulare

Per accedere al menu "Telefono" dalla Home page, toccare **MENU** poi **Multimedia**, seguito da **Telefono**.

Selezionare **Gestione dei dispositivi** dell'elenco di opzioni. Sul display appare un messaggio che vi chiede se desiderate impostare una connessione Bluetooth tra il vostro dispositivo e il sistema Infotainment. Selezionare **Sì** per continuare. Il sistema Infotainment avvia una ricerca dei dispositivi Bluetooth nelle vicinanze e visualizza un elenco di dispositivi.

Selezionare il dispositivo dall'elenco visualizzato. In base al modello di telefono, confermare la richiesta di abbinamento o inserire il codice di abbinamento sul tastierino del telefono cellulare per abbinarlo al sistema Infotainment.

Per abbinare altri dispositivi, dalla schermata **Gestione dispositivi**, toccare **+** per aprire un menu di scelta rapida e selezionare **Aggiungi** per abbinare altri dispositivi con la stessa modalità.

Se l'abbinamento non riesce, ripetere la procedura all'occorrenza.

Eliminazione dell'abbinamento di un telefono cellulare da un sistema vivavoce

Se l'elenco dei telefoni abbinati è pieno, è possibile abbinare un nuovo telefono solo se si elimina l'abbinamento di uno di quelli esistenti.

Avviso



Eliminando l'abbinamento di un telefono si cancellano tutti i contatti scaricati e la cronologia delle chiamate dalla rubrica del telefono vivavoce.

R15 BT USB, R16 BT USB, CD16 BT USB, CD18 BT USB - Eliminazione dell'abbinamento di un telefono cellulare

Per disaccoppiare, cioè per cancellare un telefono dalla memoria del sistema vivavoce, premere **TEL** e selezionare **Cancella dispositivo**.

Selezionare il telefono desiderato dall'elenco dispositivi e premere **OK** per confermare la cancellazione quando si riceve il comando.

NAVI 50 IntelliLink - Disaccoppiamento di un telefono cellulare

Per eliminare un abbinamento, ovvero per eliminare un telefono dalla memoria del sistema del telefono viva voce, toccare  seguito da  **IMPOSTAZIONI** sullo schermo del display.

Selezionare **Bluetooth** poi **Visualizza elenco dei dispositivi Bluetooth**.

Selezionare il telefono desiderato dall'elenco dei dispositivi, poi toccare  per eliminare il dispositivo. Se necessario, eliminare tutti i dispositivi nell'elenco selezionando **Opzioni** seguito da **Elimina tutti**. Confermare toccando **OK**.

NAVI 80 IntelliLink - Disaccoppiamento di un telefono cellulare

Per eliminare un abbinamento, cioè per cancellare un telefono dalla memoria del sistema vivavoce, accedere alla schermata **Gestione dei dispositivi**.

Dalla Home Page, toccare **MENU** seguito da **Telefono**, quindi **Impostazioni**.

Selezionare **Gestione dei dispositivi**, poi toccare **+** per aprire un menu di scelta rapida, selezionare **Elimina** e rimuovere il dispositivo selezionato dall'elenco.

Chiamata di emergenza

Avvertenza

La connessione non può essere garantita in tutte le situazioni. Per questo motivo non affidatevi esclusivamente a un telefono cellulare quando si tratta di comunicazioni di importanza vitale (ad esempio un'emergenza medica).

Per alcune reti potrebbe essere necessaria la presenza nel telefono cellulare di una carta SIM valida inserita correttamente.

⚠ Avvertenza

Ricordarsi che è possibile effettuare e ricevere chiamate al telefono cellulare, solo se ci si trova in un'area di servizio dove la copertura del segnale sia abbastanza forte.

In alcune circostanze non è possibile fare chiamate d'emergenza tramite le reti di telefonia cellulare; è anche possibile che tali telefonate non possano essere fatte quando altri servizi e/o funzioni del telefono cellulare sono attive. Consultate il vostro provider di rete per ottenere ulteriori informazioni.

Il numero per le chiamate di emergenza cambia in base al paese o alla regione. Informarsi in anticipo sul numero di emergenza vigente nella regione o nel paese in cui ci si trova.



Comporre il numero della chiamata di emergenza (vedere "Funzionamento" ⇨ 127). Viene impostata una connessione telefonica al centro delle chiamate di emergenza.

Rispondere alle domande del personale addetto sulla situazione di emergenza.

⚠ Avvertenza

Non terminare la chiamata finché ciò non viene richiesto dalla centrale operativa.

NAVI 50 IntelliLink

Per visualizzare il numero d'emergenza per la posizione corrente, toccare  seguito da  **MAP** (disponibile in base alla versione).

Selezionare **Opzioni** poi **Dove mi trovo?**.

Quando viene visualizzata la schermata **Dove mi trovo?**, toccare **Opzioni** seguito da **Informazioni sul paese**: Il numero di emergenza (ad es. 112) è visualizzato sul display.

Funzionamento**Introduzione**

Quando è stato creato un collegamento Bluetooth tra il vostro cellulare e il sistema vivavoce, alcune funzioni del vostro telefono possono essere controllate mediante i comandi del sistema Infotainment o a display.

E' quindi possibile, ad es. importare i contatti e i numeri telefonici memorizzati nel vostro telefono nel sistema vivavoce.

Avviso

La memoria del Sistema Infotainment è limitata e alcuni contatti potrebbero non essere scaricati dal telefono cellulare.

I contatti salvati sulla carta SIM del proprio telefono non sono visibili. Sono visibili solo i contatti salvati direttamente sul telefono.

Dopo il collegamento i dati del telefono cellulare vengono trasmessi al sistema vivavoce. La trasmissione può richiedere un certo tempo a seconda del modello di telefono.



Durante questo periodo, il funzionamento del telefono cellulare tramite il sistema Infotainment è possibile soltanto in misura limitata.

Avviso

Non tutti i cellulari supportano le funzioni dell'impianto vivavoce. Pertanto sono possibili funzioni diverse da quelle descritte.



Menu telefono

Per visualizzare il menu **Telefono**:



- premere  **TEL**
- oppure -
- premere **TEL**
- oppure -
- toccare  seguito da  **Telefono** (NAVI 50 IntelliLink)
dalla Home page, toccare **MENU** seguito da **Telefono** (NAVI 80 IntelliLink)



Controllo del volume

R15 BT, R16 BT USB, CD16 BT, CD18 BT USB -Regolazione del volume

Durante una chiamata, ruotare  o premere  o  (sui comandi piantone sterzo) per modificare il volume della chiamata.



NAVI 50 IntelliLink - Regolazione del volume

Durante la chiamata, premere il tasto  o  sull'unità Infotainment per cambiare il volume della chiamata.

In alternativa (con i comandi sul piantone dello sterzo), premere  o .

NAVI 80 IntelliLink - Regolazione del volume

Durante la chiamata, ruotare  sull'unità Infotainment per cambiare il volume della chiamata.

In alternativa (con i comandi sul piantone dello sterzo), premere  o .



Composizione di un numero di telefono

Sono disponibili varie possibilità per comporre i numeri telefonici, compresa la chiamata a un contatto della rubrica o da un registro chiamate. È possibile comporre i numeri anche manualmente.

Immissione manuale di un numero

R15 BT USB, R16 BT USB, CD16 BT USB, CD18 BT USB - Inserimento manuale di un numero

Con il menu **Telefono** visualizzato, selezionare **Dial** (componi) dall'elenco.

Immettere il numero desiderato usando il tastierino numerico ( 118) e selezionare  per avviare la composizione.

Per ricomporre l'ultimo numero, tenere premuto **TEL**.

NAVI 50 IntelliLink - Inserimento manuale di un numero

Con il menu **Telefono** visualizzato, toccare ▼ nell'angolo in alto a sinistra e selezionare **Componi** dall'elenco.

Immettere il numero desiderato usando il tastierino numerico e selezionare **☞** per avviare la composizione.

Vedere (NAVI 50 IntelliLink) "Funzionamento delle tastiere nel display" nella sezione "Informazioni generali" ⇨ 118.

Gli inserimenti possono essere corretti durante l'immissione con il carattere del tastierino **✖**. Toccare e mantenere premuto **✖** per eliminare tutti i numeri contemporaneamente.

NAVI 80 IntelliLink - Inserimento manuale di un numero

Dalla Home Page, selezionare **MENU** quindi **Telefono** seguito da **Componi un numero**.

Immettere il numero desiderato usando il tastierino numerico e toccare **Chiama** per avviare la composizione.

Gli inserimenti possono essere corretti durante l'immissione con il carattere del tastierino **✖**.

Rubrica telefonica

La rubrica telefonica contiene elenchi di contatti disponibili solo per l'utente corrente del veicolo. Per motivi di riservatezza, ogni elenco di contatti scaricato può essere visualizzato solo quando il telefono corrispondente è collegato.

R15 BT USB, R16 BT USB, CD16 BT USB, CD18 BT USB - Rubrica

Dopo aver abbinato il telefono cellulare al sistema Infotainment, la lista contatti nel cellulare viene scaricata nel sistema vivavoce.

Per comporre un numero della rubrica, con il menu **Telefono** visualizzato, selezionare **Rubrica** e selezionare il contatto desiderato dall'elenco alfabetico. Premere **OK** per iniziare a comporre il numero.

NAVI 50 IntelliLink - Rubrica telefonica

Dopo aver abbinato il telefono cellulare al sistema Infotainment, la lista contatti nel cellulare viene scaricata nel sistema vivavoce.

Con il menu **Telefono** visualizzato, toccare ▼ nell'angolo in alto a sinistra e selezionare **Rubrica** dall'elenco.

Per comporre un numero dalla rubrica, selezionare il contatto desiderato dall'elenco.

In alternativa, selezionare **Cerca per nome**, poi inserire il nome del contatto desiderato utilizzando la tastiera.

Vedere (NAVI 50 IntelliLink) "Funzionamento delle tastiere nel display" nella sezione "Informazioni generali" ⇨ 118.

NAVI 80 IntelliLink - Rubrica telefonica

Dopo aver abbinato il telefono cellulare al sistema Infotainment, la lista contatti nel cellulare viene scaricata nel sistema vivavoce.

Avviso

La condivisione dei dati deve essere autorizzata sul telefono dell'utente. Consultare le istruzioni d'uso del vostro cellulare o il proprio provider di rete.

Anche la funzione "Download automatico dei dati del telefono" deve essere attivata nel menu delle impostazioni del telefono Infotainment. Vedere (NAVI 80 IntelliLink) "Impostazioni telefono" di seguito.

Dalla Home Page, toccare **MENU** seguito da **Telefono**, quindi **Rubrica**.

Per comporre un numero dalla rubrica, selezionare il contatto desiderato dall'elenco. Se un contatto ha più di un numero salvato, selezionare il numero appropriato quando richiesto. La chiamata verrà effettuata automaticamente una volta selezionato il contatto.

Dopo l'abbinamento iniziale del telefono con il sistema Infotainment, è possibile aggiornare il sistema con gli ultimi contatti sul telefono cellulare. Toccare **+** per aprire un menu a comparsa e selezionare **Aggiorna**

dati del telefono. Se necessario, selezionare **Aiuto** dal menu di scelta rapida per l'assistenza.

Per aggiungere un contatto all'elenco dei preferiti, premere **+** e selezionare **Aggiungi un contatto alla pagina dei preferiti**.

Avviso

È possibile accedere ai preferiti in qualunque momento premendo **★** sulla Home page.

Per altre informazioni, vedere (NAVI 80 IntelliLink) "Preferiti" nella sezione "Introduzione" ↻ 32.

Registri chiamate**R15 BT USB, R16 BT USB, CD16 BT USB, CD18 BT USB - Liste chiamate**

Per comporre un numero dalle liste della cronologia chiamate (ad es. numeri composti, chiamate ricevute, chiamate perse), selezionare l'opzione in questione, ad es. **Numeri composti** (chiamate recenti) dal menu **Lista chiamate**. Selezionare il contatto desiderato e premere **OK** per avviare il processo di composizione.

NAVI 50 IntelliLink - Registri chiamate

Dopo aver connesso il telefono cellulare al sistema Infotainment, gli elenchi dei numeri composti, delle chiamate ricevute e delle chiamate perse nel telefono cellulare sono trasferiti automaticamente al sistema del telefono viva voce.

Con il menu **☰ Telefono** visualizzato, toccare **▼** nell'angolo in alto a sinistra e selezionare **Liste chiamate** dall'elenco.

Per comporre un numero dalle liste della cronologia chiamate, selezionare tra le opzioni seguenti sul display:

- **☰ Tutto:** Visualizza l'elenco di tutte le chiamate negli elenchi sotto.
- **☎:** Numeri composti.
- **☎:** Chiamate ricevute.
- **☎:** Chiamate perse.

Avviso

Il numero di chiamate perse è mostrato insieme al simbolo.

Le chiamati più recenti sono visualizzate in alto. Selezionare il contatto desiderato dall'elenco scelto per avviare il processo di composizione.

NAVI 80 IntelliLink - Registri chiamate

Dopo aver connesso il telefono cellulare al sistema Infotainment, gli elenchi dei numeri composti, delle chiamate ricevute e delle chiamate perse nel telefono cellulare sono trasferiti automaticamente al sistema del telefono viva voce.



Avviso



La condivisione dei dati deve essere autorizzata sul telefono dell'utente. Consultare le istruzioni d'uso del vostro cellulare o il proprio provider di rete.

Anche la funzione "Download automatico dei dati del telefono" deve essere attivata nel menu delle impostazioni del telefono Infotainment. Vedere (NAVI 80 IntelliLink) "Impostazioni telefono" di seguito.

Dalla Home Page, toccare **MENU** seguito da **Telefono**, quindi **Registri chiamate**.

Per comporre un numero dalle liste della cronologia chiamate, selezionare tra le opzioni seguenti sul display:

- **Tutto:** Visualizza l'elenco di tutte le chiamate negli elenchi sotto.
- : Chiamate ricevute.
- : Chiamate perse.
- : Numeri composti.

Le chiamati più recenti sono visualizzate in alto. In alternativa, toccare  o  per spostarsi in alto/in basso nel display.

Selezionare il contatto desiderato dall'elenco delle chiamate scelto per avviare il processo di composizione.

Avviso

Se necessario, toccare  (per aprire un menu di scelta rapida) e selezionare **Aggiorna dati del telefono** per aggiornare le liste delle chiamate.

Segreteria telefonica

R15 BT USB, R16 BT USB, CD16 BT USB, CD18 BT USB - Segreteria telefonica

Per ascoltare i messaggi della segreteria del telefono cellulare mediante il sistema Infotainment mentre il telefono è collegato, selezionare il menu **Segreteria telefonica**.

NAVI 80 IntelliLink - Segreteria telefonica



Per ascoltare i messaggi della segreteria del telefono cellulare attraverso il sistema Infotainment mentre il telefono è connesso, dalla Home page, toccare **MENU** poi **Telefono** seguito da **Segreteria telefonica** sullo schermo del display. Il sistema chiamerà la segreteria telefonica impostata.

Se la segreteria telefonica non è configurata si apre la schermata di configurazione. Inserire il numero sul tastierino numerico e confermare.



Ricevere chiamate

R15 BT USB, R16 BT USB, CD16 BT USB, CD18 BT USB - Ricevere chiamate

Per accettare la chiamata, a seconda della configurazione del veicolo:

- Premere brevemente  (sui comandi del piantone dello sterzo).
- Selezionare l'icona  nel display (ruotando e premendo **OK**).

Per rifiutare la chiamata, a seconda della configurazione del veicolo:

- Premere e tenere premuto  (sui comandi del piantone dello sterzo).
- Selezionare l'icona  nel display (ruotando e premendo la manopola **OK**).

Quando si riceve una chiamata, è possibile che il numero del chiamante sia visualizzato sullo schermo del display del sistema Infotainment. Se il numero è memorizzato nella memoria di sistema, viene invece

visualizzato il nome. Se non è possibile visualizzare il numero, compare il messaggio **Numero privato**.

NAVI 50 IntelliLink - Ricevere chiamate

Per accettare la chiamata:

- Toccare **Rispondi/Accetta**.
- Premere brevemente  (sui comandi del piantone dello sterzo).

Per rifiutare la chiamata:

- Toccare **Rifiuta/Declina**.
- Premere e tenere premuto  (sui comandi del piantone dello sterzo).

Quando si riceve una chiamata, è possibile che il numero del chiamante sia visualizzato sullo schermo del display del sistema Infotainment. Se il numero è memorizzato nella memoria di sistema, viene invece visualizzato il nome. Se non è possibile visualizzare il numero, compare il messaggio **Sconosciuto/Numero sconosciuto**.

NAVI 80 IntelliLink - Ricevere chiamate

Per accettare la chiamata:

- Toccare **Rispondi**.
- Premere brevemente  (sui comandi del piantone dello sterzo).

Per rifiutare la chiamata:

- Toccare **Rifiuta**.
- Premere e tenere premuto  (sui comandi del piantone dello sterzo).

Quando si riceve una chiamata, è possibile che il numero del chiamante sia visualizzato sullo schermo del display del sistema Infotainment. Se il numero è memorizzato nella memoria di sistema, viene invece visualizzato il nome. Se non è possibile visualizzare il numero, compare il messaggio **Nessun ID chiamante**.

Funzioni durante una telefonata

R15 BT USB, R16 BT USB, CD16 BT USB, CD18 BT USB - Funzioni durante una chiamata telefonica

Oltre al controllo del volume varie funzioni sono disponibili durante una chiamata, tra le quali:

- Passare la chiamata al telefono cellulare.
- Accedere al tastierino.
- Terminare la chiamata.



Ruotare e premere **OK** per selezionare e confermare.

Passare la chiamata dal sistema viva-voce al telefono cellulare selezionando la voce cellulare nel display. Alcuni telefoni cellulari possono scollegarsi dal sistema telefono vivavoce durante il passaggio a questa modalità.

È possibile anche inserire un numero sul tastierino numerico (⇨ 118) ad esempio per utilizzare un servizio vocale come la segreteria telefonica. Selezionare la voce del display **#123**





per accedere al tastierino numerico. Consultare "**Segreteria telefonica**" per ulteriori informazioni.



Per terminare la chiamata, a seconda della configurazione del veicolo:

- Premere brevemente .
- Premere **TEL**.
- Selezionare l'icona  nel display.

NAVI 50 IntelliLink - Funzioni durante una telefonata

Oltre al controllo del volume varie funzioni sono disponibili durante una chiamata, tra le quali:

- : Terminare la chiamata.
- : Spegnere il microfono del veicolo.
- : Accendere il microfono del veicolo.
- : Trasferire la conversazione al telefono cellulare.

- : Trasferire la conversazione al microfono del veicolo e agli altoparlanti.
- : Tornare alla schermata precedente (ad es. Navigazione o Home page).

NAVI 80 IntelliLink - Funzioni durante una telefonata

Oltre al controllo del volume varie funzioni sono disponibili durante una chiamata, tra le quali:

- Mettere in attesa una chiamata: Toccare **+** (per aprire un menu di scelta rapida) poi selezionare **In attesa**. Toccare **Continua** per riprendere la chiamata.
- Trasferire la conversazione al telefono cellulare: Toccare **+** (per aprire un menu di scelta rapida) poi selezionare **Telefono**. In alcuni casi il telefono può essere scollegato dal sistema Infotainment durante un trasferimento di chiamata.

- Terminare la chiamata: Toccare **Termina la chiamata**.
- Tornare al menu precedente: Toccare ←.

Impostazioni del telefono

NAVI 50 IntelliLink - Impostazioni del telefono

Ripristinare le impostazioni di default del telefono

Per accedere al menu impostazioni in qualsiasi momento, toccare  seguito da  **IMPOSTAZIONI**.

Selezionare **Sistema** seguito da **Impostazioni di fabbrica** poi **Telefono** per ripristinare le impostazioni del telefono ai loro valori predefiniti. Confermare toccando **OK**.

Versione del software display

Per accedere al menu impostazioni in qualsiasi momento, toccare  seguito da  **IMPOSTAZIONI**.

Selezionare **Sistema** seguito da **Versione del sistema** per visualizzare la versione del software.

NAVI 80 IntelliLink - Impostazioni del telefono

Dalla Home Page, toccare **MENU** seguito da **Telefono**, quindi **Impostazioni**.

Selezionare tra le seguenti opzioni:

- **Gestione dei dispositivi:**
Vedere (NAVI 80 IntelliLink) "Abbinamento di un telefono cellulare" nella sezione "Connessione Bluetooth" ⇨ 123.
- **Livelli sonori:**
Per impostare il volume e la suoneria della chiamata del sistema viva voce del telefono.
- **Segreteria telefonica:**
Vedere (NAVI 80 IntelliLink) "Segreteria telefonica" sopra.
- **Attivazione/disattivazione Bluetooth:**
Vedere (NAVI 80 IntelliLink) "Attivazione del Bluetooth" nella sezione "Connessione Bluetooth" ⇨ 123.
- **Download automatico dei dati del telefono:**

Selezionare questa opzione per selezionare anche la casella .

Quando si abbinava e/o si collega il telefono cellulare al sistema Infotainment, l'elenco dei contatti e l'elenco delle chiamate nel telefono cellulare può essere scaricato nel sistema viva voce del telefono.

Anche la condivisione dei dati deve essere autorizzata sul vostro telefono. Consultate il manuale d'uso del vostro telefono cellulare o il vostro provider di rete.

Telefoni cellulari e apparecchiature radio CB

Istruzioni di installazione e linee guida operative

Quando si installa e si utilizza un telefono cellulare, è necessario rispettare le istruzioni di installazione specifiche del veicolo e le linee guida operative del costruttore del telefono cellulare e dell'impianto vivavoce. In caso

contrario, l'omologazione del veicolo potrebbe essere invalidata (Direttiva UE 95/54/CE).

Suggerimenti per un funzionamento senza problemi:

- antenna esterna installata professionalmente per ottenere la massima portata possibile
- potenza di trasmissione massima dieci Watt
- montaggio del telefono in un punto adatto; considerare la Nota nel Capitolo del Manuale di uso e manutenzione **Sistema airbag**.

Richiedere assistenza per identificare le posizioni di montaggio predeterminate per l'antenna esterna o i supporti di altri dispositivi; informarsi inoltre sulle modalità di utilizzo di dispositivi con una potenza di trasmissione superiore a dieci Watt.

L'uso di un dispositivo vivavoce senza antenna esterna e che utilizza gli standard di telefonia mobile GSM 900/1800/1900 e UMTS è consentito solo se la potenza di trasmissione

massima del telefono cellulare non supera i due Watt per il GSM 900, o un Watt per gli altri tipi.

Per motivi di sicurezza, non utilizzare il telefono durante la guida. Anche l'uso di un sistema vivavoce può rappresentare una distrazione durante la guida.

Avvertenza

Le apparecchiature radio e i telefoni cellulari non conformi con gli standard di telefonia mobile sopra elencati si devono utilizzare solamente con un'antenna posta al di fuori del veicolo.

Attenzione

Quando utilizzati all'interno del veicolo senza un'antenna esterna, i telefoni mobili e gli impianti radio possono provocare guasti nell'elettronica del veicolo, a meno che non vengano rispettate le normative sopra descritte.

Indice analitico

| | |
|--|----------|
| A | |
| Abbinamento di un telefono cellulare..... | 123 |
| Abbinare un dispositivo audio..... | 73 |
| Adattamento volume km/h..... | 44 |
| AF (Frequenza alternativa)..... | 57 |
| AGC azionato..... | 43 |
| Aggiornamento dell'elenco delle stazioni..... | 56 |
| Aggiornamento elenco FM..... | 56 |
| Aggiungere contatti alla rubrica telefonica..... | 127 |
| Aggiungere una destinazione preferita..... | 99 |
| Aiuto!..... | 105, 114 |
| Applicazione Aha®..... | 32 |
| AST (Elenco di memorizzazione automatica)..... | 56 |
| Atmosfera musicale..... | 43 |
| Attesa automatica della chiamata | 127 |
| Attivazione/disattivazione..... | 32 |
| Attivazione della funzione Bluetooth..... | 123 |
| Attivazione del navigatore..... | 85 |
| Attivazione del riconoscimento vocale..... | 115 |
| Ausilio al parcheggio..... | 32 |
| Automatic Gain Control (AGC)..... | 43 |
| Autorizzazione dispositivo esterno..... | 123 |
| Autoveloce..... | 85 |
| Avanzamento veloce..... | 62 |
| Avvertenze di sicurezza..... | 85 |
| Avvisi di navigazione..... | 85 |
| B | |
| Balance..... | 43 |
| Bass..... | 43 |
| Bluetooth..... | 118 |
| Bussola..... | 85 |
| C | |
| Cambia indirizzo di casa..... | 85 |
| Cambio del codice per la connessione Bluetooth..... | 123 |
| Casella di posta..... | 127 |
| Categorie PDI..... | 99 |
| CD audio..... | 61 |
| CD MP3..... | 61 |
| CD WMA..... | 61 |
| Chiamata di emergenza..... | 126 |
| Chiamata in attesa..... | 127 |
| Chiave USB..... | 70 |
| Codice di sicurezza..... | 31 |
| Collegamento telefonico..... | 121 |
| Collegare un dispositivo audio..... | 73 |
| Comandi al volante..... | 7 |
| Comandi Infotainment..... | 32 |
| Comandi radio..... | 51 |
| Comandi sul cruscotto..... | 7 |
| Comandi telefono..... | 118 |

| | |
|--|---------|
| Comandi vocali..... | 116 |
| Comando navigazione..... | 115 |
| Comando vocale..... | 115 |
| Composizione di un numero di telefono..... | 127 |
| Computer di bordo..... | 32 |
| Configurazione del navigatore..... | 85 |
| Connessione..... | 121 |
| Connessione Bluetooth..... | 73, 123 |
| Connessione del telefono automatica..... | 121 |
| Connessione del telefono manuale..... | 121 |
| Controllo del volume..... | 127 |
| Coordinate..... | 85, 99 |
| D | |
| DAB..... | 59 |
| Definizione del telefono principale..... | 121 |
| Destinazione..... | 85 |
| Destinazioni intermedie..... | 99, 105 |
| Destinazioni preferite..... | 99 |
| Destinazioni recenti..... | 99 |
| Digital audio broadcasting..... | 59 |
| Disabbinamento di un telefono cellulare..... | 123 |
| Disattivazione della funzione Bluetooth..... | 123 |
| Disattivazione della guida..... | 105 |

| | |
|---|----------|
| Display..... | 32 |
| Display CD..... | 62 |
| Dispositivo USB..... | 69 |
| Dove mi trovo?..... | 105, 126 |
| E | |
| Eco coaching..... | 32 |
| Elenchi di memorizzazione automatica..... | 56 |
| Elenco dei dispositivi Bluetooth.. | 123 |
| Elenco delle stazioni FM..... | 56 |
| Eliminare una destinazione preferita..... | 99 |
| Eliminazione del dispositivo dall'elenco dei dispositivi Bluetooth..... | 123 |
| Esplora mappa..... | 105 |
| Evita parte del percorso..... | 105 |
| F | |
| Fader..... | 43 |
| File AAC..... | 61 |
| File ACC..... | 69 |
| File MP3..... | 69 |
| File WAV..... | 61 |
| File WMA..... | 69 |
| Foto..... | 80 |
| Funzionamento..... | 73, 127 |
| Funzionamento del display... .. | 32, 118 |
| Funzione di antifurto | 31 |

| | |
|----------------------------------|--------|
| Funzioni durante una telefonata. | 127 |
| Funzioni radio..... | 56, 57 |

G

| | |
|--|-----|
| GPS (Sistema di posizionamento globale)..... | 82 |
| Guida | 105 |
| Guida ECO..... | 32 |
| Guida Eco2..... | 32 |

H

| | |
|-----------------|----|
| HD Traffic..... | 85 |
|-----------------|----|

I

| | |
|--|--------|
| i-Announcement..... | 57 |
| Immagini..... | 80 |
| Immagini corsia..... | 85 |
| Immissione manuale di un numero..... | 127 |
| Impostazioni..... | 32 |
| Impostazioni audio..... | 43, 62 |
| Impostazioni del percorso..... | 85 |
| Impostazioni del sistema..... | 45 |
| Impostazioni del telefono..... | 127 |
| Impostazioni del tono..... | 43 |
| Impostazioni di condivisione dei dati..... | 32 |
| Impostazioni di volume..... | 44 |
| Impostazioni immagine..... | 32 |
| Impostazioni multimediali..... | 45 |

| | |
|--|----------|
| Impostazioni videocamera | |
| posteriore..... | 32 |
| Indirizzo di casa..... | 85, 99 |
| Informazioni display..... | 62 |
| Informazioni di testo (testo CD o tag ID3)..... | 62 |
| Informazioni di testo (testo radio)..... | 57 |
| Informazioni generali. 4, 61, 66, 69, 73, 82, 114, 118 | |
| Informazioni sul paese..... | 105, 126 |
| Informazioni sul percorso..... | 105 |
| Informazioni sul traffico..... | 105 |
| Informazioni veicolo..... | 32 |
| Ingresso AUX..... | 66 |
| Inserimento della destinazione | 99 |
| Inserire un indirizzo..... | 99 |
| iPod..... | 69, 70 |
| Istruzioni per il funzionamento del telefono..... | 134 |
| Istruzioni per il montaggio del telefono..... | 134 |
| L | |
| Latitudine, Longitudine..... | 99 |
| Lettore CD..... | 61, 62 |
| Lettore MP3..... | 70 |
| Lettori audio..... | 32 |
| Lettori CD portatili..... | 66 |
| Lettori MP3..... | 69 |

| | |
|---------------------|----|
| Lingua..... | 32 |
| Livello sonoro..... | 43 |

M

| | |
|---|--------|
| Mappe..... | 82 |
| Memoria USB..... | 82, 85 |
| Memorizzazione automatica delle stazioni..... | 56 |
| Memorizzazione delle stazioni..... | 56 |
| Memorizzazione manuale delle stazioni..... | 56 |
| Menu rapido..... | 85 |
| Menu telefono..... | 127 |
| Meteo..... | 85 |
| Metodo di pianificazione del percorso..... | 85 |
| Miniature..... | 80 |
| MIX..... | 62 |
| Modalità di funzionamento..... | 32 |
| Modifica itinerario..... | 105 |
| Modificare la lingua del sistema..... | 32, 45 |
| Multimedia..... | 80 |
| Musica Bluetooth..... | 73 |
| My TomTom LIVE..... | 85 |

N

| | |
|--------------------------------|-----|
| Notizie..... | 57 |
| Notizie sul traffico (TA)..... | 57 |
| Numero d'emergenza..... | 126 |

O

| | |
|-------------------------------|------------|
| Ora..... | 32 |
| Orologio..... | 32, 45, 85 |
| Ottimizzazione del suono..... | 43 |

P

| | |
|--|--------|
| Panoramica dei comandi..... | 7 |
| Panoramica dei simboli | 113 |
| Panoramica funzionamento a sfioro..... | 42 |
| Pausa..... | 62 |
| Percorso..... | 85 |
| POI..... | 32, 99 |
| Porta USB..... | 69, 70 |
| Posizioni salvate..... | 99 |
| Posteriore spento..... | 43 |
| Potenziamento suono volume basso..... | 43 |
| Preferenze del sistema di navigazione..... | 85 |
| Preferenze di pianificazione..... | 85 |
| Preferenze vocali..... | 85 |
| Preferiti..... | 32 |
| Media..... | 32 |
| Navigazione..... | 32 |
| Servizi..... | 32 |
| Telefono..... | 32 |
| Preparare il percorso in anticipo... | 99 |
| Presentazione..... | 85 |
| PTY (Tipo di programma)..... | 57 |

| | |
|-------------------------------|----|
| Punti di interesse..... | 32 |
| Punti di interesse (PDI)..... | 99 |

R

| | |
|---|-----|
| Radio..... | 51 |
| DAB..... | 59 |
| Digital Audio Broadcasting..... | 59 |
| Radio data system (RDS) | 57 |
| Rapporto viaggio..... | 32 |
| RDS..... | 57 |
| Regione..... | 57 |
| Registri chiamate..... | 127 |
| Regolazione dell'ora..... | 32 |
| Regolazione del volume..... | 32 |
| Regolazione del volume in funzione della velocità..... | 44 |
| Riavvolgimento veloce..... | 62 |
| Ricerca automatica stazione radio | 53 |
| Ricerca del nome della stazione radio..... | 53 |
| Ricerca del nome di una stazione radio..... | 53 |
| Ricerca dispositivo Bluetooth.... | 123 |
| Ricerca locale..... | 99 |
| Ricerca manuale di una stazione radio..... | 53 |
| Ricerca stazioni..... | 53 |
| Ricevere chiamate..... | 127 |
| Ricezione radio..... | 51 |
| Richiamare una stazione..... | 56 |

| | |
|--|----------|
| Richiamare una stazione memorizzata..... | 53 |
| Riconoscimento vocale..... | 114, 116 |
| Rimozione di un CD..... | 62 |
| Ripristinare le impostazioni di default..... | 32 |
| Ripristinare le impostazioni di fabbrica..... | 45 |
| Riprodurre musica via Bluetooth. . | 73 |
| Riproduzione casuale..... | 62 |
| Riproduzione CD..... | 62 |
| Riproduzione dei file audio memorizzati..... | 70 |
| Riproduzione film..... | 80 |
| Rubrica telefonica..... | 127 |

S

| | |
|-------------------------------------|--------|
| Salvare una destinazione preferita | 99 |
| Scheda SD..... | 82, 85 |
| Schermata della mappa..... | 85 |
| Schermata del menu..... | 42, 85 |
| Scollegamento di un telefono.... | 121 |
| Scollegare un dispositivo audio.... | 73 |
| Segreteria telefonica..... | 127 |
| Selezionare una destinazione..... | 99 |
| Selezione della lunghezza d'onda | 51 |
| Selezione di un album..... | 62 |
| Selezione di un brano..... | 62 |
| Servizi..... | 32 |
| Servizi di navigazione..... | 32 |

| | |
|---|--------|
| Servizi live..... | 85 |
| Servizio di info traffico..... | 82 |
| Servizio i-News..... | 57 |
| Servizio i-Traffic..... | 57 |
| Sicurezza traffico..... | 4, 118 |
| Silenziamento..... | 32, 62 |
| Simulcast..... | 57 |
| Sistema di navigazione Creazione di un account..... | 82 |
| GPS (Sistema di posizionamento globale)..... | 82 |
| Installare il software..... | 82 |
| Installazione del software..... | 82 |
| Mappe..... | 82 |
| Memoria USB..... | 82 |
| Registrazione del Sistema di navigazione..... | 82 |
| Scheda SD..... | 82 |
| Servizio di info traffico..... | 82 |
| Sistema Infotainment Attivazione/disattivazione..... | 32 |
| Sistema vivavoce..... | 127 |
| Sostituzione delle batterie..... | 85 |
| Spegnimento automatico..... | 32 |
| Spinotto..... | 66 |
| Stazioni memorizzate..... | 53 |

T

| | |
|-----------------------------|---------|
| Tag ID3..... | 62 |
| Tastierini del display..... | 85, 118 |

| | |
|--|-----|
| Telefoni cellulari e apparecchiature radio CB | 134 |
| Telefono..... | 118 |
| Testo CD..... | 62 |
| Testo radio..... | 57 |
| Tramite il lettore CD..... | 62 |
| Treble..... | 43 |

U

| | |
|--|----------------|
| Uso..... | 32, 51, 66, 85 |
| Uso dello schermo del display..... | 32 |
| Uso del sistema Infotainment..... | 32 |
| Utilizzo..... | 62 |
| Utilizzo del manuale di uso e manutenzione..... | 4 |
| Utilizzo del telefono..... | 116 |
| Utilizzo ingresso AUX..... | 66 |

V

| | |
|----------------------------------|--------|
| Versione del software..... | 127 |
| Video..... | 80 |
| Videocamera posteriore..... | 32 |
| Visita guidata..... | 85 |
| Vista autostrada..... | 85 |
| Vista incrocio..... | 85 |
| Visualizzatore di immagini..... | 85 |
| Visualizzazione immagini..... | 80 |
| Visualizzazione sul display..... | 42, 85 |
| Volume..... | 116 |
| Adattamento volume km/h..... | 44 |
| Automatic Gain Control (AGC).. | 43 |

| | |
|---|--------|
| Distribuzione del volume..... | 43 |
| Posteriore spento..... | 43 |
| Potenziamento suono volume basso..... | 43 |
| Regolazione del volume in funzione della velocità..... | 32, 44 |
| Volume delle notizie sul traffico | 44 |
| Volume delle notizie sul traffico.... | 44 |
| Volume del navigatore..... | 85 |

Z

| | |
|----------------------|----|
| Zoom automatico..... | 85 |
|----------------------|----|

www.opel.com

Copyright by ADAM OPEL AG, Rüsselsheim, Germany.

Le informazioni contenute nella presente pubblicazione sono valide a partire dalla data indicata di seguito. Adam Opel AG si riserva il diritto di apportare modifiche a specifiche tecniche, funzionalità e design dei veicoli relativamente alle informazioni contenute nella presente pubblicazione nonché alla pubblicazione stessa.

Edizione: agosto 2016, ADAM OPEL AG, Rüsselsheim.

Stampato su carta sbiancata senza cloro.

ID-OLCVILSE1608-it

