

# GRANDLAND X

Manuale di uso e manutenzione





---

# Contenuto

Introduzione .....	2
In breve .....	6
Chiavi, portiere e finestrini .....	21
Sedili, sistemi di sicurezza .....	47
Oggetti e bagagli .....	72
Strumenti e comandi .....	82
Illuminazione .....	114
Climatizzatore .....	125
Guida e funzionamento .....	139
Cura del veicolo .....	222
Manutenzione .....	265
Dati tecnici .....	271
Informazioni per il cliente .....	283
Indice analitico .....	290

# Introduzione

Carburante	Codice	<input type="text"/>		
Olio motore	Qualità	<input type="text"/>		
	Viscosità	<input type="text"/>		
Pressione dei pneumatici	Misura pneumatici		Ant.	Post.
	Pneumatici estivi	<input type="text"/>	<input type="text"/>	<input type="text"/>
	Pneumatici invernali	<input type="text"/>	<input type="text"/>	<input type="text"/>
Masse	Massa complessiva a pieno carico	<input type="text"/>		
	- Massa a vuoto, modello base	<input type="text"/>		
	= Carico utile	<input type="text"/>		



## Dati tecnici del veicolo

Scriva i dati della sua auto nella pagina precedente, in modo da averli sempre a portata di mano.

Consultare le sezioni "Manutenzione", "Dati Tecnici", la targhetta di identificazione del veicolo e i documenti nazionali di registrazione.

## Introduzione

Questa vettura rappresenta un'ingegnosa sintesi di tecnologia avanzata, sicurezza, tutela dell'ambiente ed economicità di esercizio.

Il presente manuale di uso e manutenzione fornisce tutte le informazioni necessarie per un utilizzo sicuro ed efficiente della vettura.

Informare i passeggeri riguardo le possibilità di incidente e lesioni derivanti da un uso non corretto della vettura.

È sempre necessario rispettare le leggi del Paese in cui ci si trova. Che potrebbero avere contenuti diversi da quanto affermato in questo manuale di uso e manutenzione.

La mancata considerazione della descrizione fornita nel presente manuale può avere effetto sulla garanzia.

Quando il presente manuale di uso e manutenzione indica di rivolgersi ad un'officina, consigliamo di contattare un Riparatore Autorizzato Opel.

Tutti i Riparatori Autorizzati Opel offrono un servizio eccellente a prezzi ragionevoli. Dispongono di meccanici esperti, formati da Opel, che lavorano in base alle istruzioni specifiche Opel.

Conservare sempre la documentazione fornita insieme al veicolo a portata di mano all'interno del veicolo stesso.

## Uso del presente manuale

- Questo manuale descrive tutte le opzioni e le caratteristiche disponibili per questo modello. **Alcune descrizioni, comprese quelle del display e delle funzioni dei menu, potrebbero non corrispondere a quelle del vostro veicolo a causa della differenza di versioni,**

**specifiche nazionali, equipaggiamenti speciali o accessori particolari.**

- La sezione "In breve" fornisce una prima panoramica generale.
- Il sommario dei contenuti all'inizio del presente manuale e in ogni sezione facilita la ricerca degli argomenti di interesse.
- L'indice analitico consente di trovare gli argomenti richiesti.
- Questo Manuale di uso e manutenzione illustra i veicoli con guida a sinistra. Il funzionamento descritto è simile per i veicoli con guida a destra.
- Il manuale di uso e manutenzione utilizza il codice identificativo del motore. La denominazione commerciale e il codice di progettazione corrispondenti vengono riportati nella sezione "Dati tecnici".
- Le indicazioni direzionali, come destra, sinistra, anteriore o posteriore, riportate nelle descrizioni, si riferiscono sempre al senso di marcia.

- I display potrebbero non visualizzare la vostra lingua specifica.
- I messaggi visualizzati sul display e i testi delle etichette interne sono scritti in **neretto**.

## Pericoli e avvertimenti

### Pericolo

Il testo evidenziato con  **Pericolo** indica il rischio di possibili lesioni mortali. La mancata osservanza delle istruzioni fornite può causare un rischio mortale.



### Avvertenza

Il testo evidenziato con  **Avvertenza** indica il rischio di possibili incidenti o lesioni. La mancata osservanza delle istruzioni fornite può causare lesioni.

### Attenzione

Il testo evidenziato con **Attenzione** indica la possibilità per il veicolo di subire danni. La mancata osservanza delle istruzioni fornite può causare danni al veicolo.

## Simboli

I riferimenti alle pagine sono indicati dal simbolo . Il simbolo  significa "vedi pag.".

I riferimenti di pagina e le voci dell'indice si riferiscono ai paragrafi rientrati forniti nella sezione Indice.

Buon viaggio.

**Il vostro Opel Team**





## In breve

### Informazioni iniziali sulla guida

#### Sbloccaggio del veicolo



Per sbloccare le portiere del veicolo, premere . Aprire le portiere tirando la rispettiva maniglia.

Premere  per sbloccare unicamente il portellone posteriore.

#### Portellone posteriore

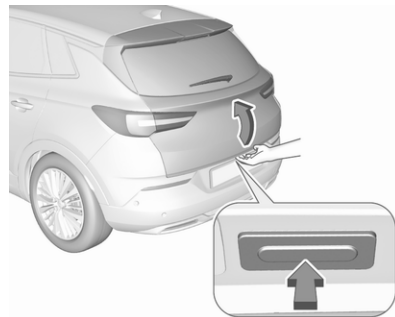

Dopo aver sbloccato il veicolo, premere il pulsante del portellone posteriore e aprirlo.

Telecomando  22.

Chiusura centralizzata  24.

Sistema chiave elettronica  23.

Vano di carico  31.

## Regolazione dei sedili

### Regolazione longitudinale

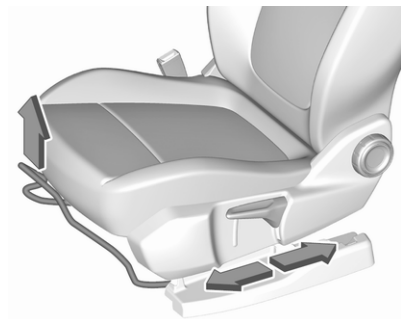

Tirare la maniglia, spostare il sedile, rilasciare la maniglia. Tentare di muovere il sedile avanti e indietro per accertarsi che sia bloccato in posizione.

Posizione dei sedili ⇨ 48.

Regolazione manuale dei sedili  
⇨ 49.

### Inclinazione degli schienali



Ruotare la manopola. Non appoggiarsi allo schienale durante la regolazione.

Posizione dei sedili ⇨ 48.

Regolazione manuale dei sedili  
⇨ 49.

### Altezza del sedile

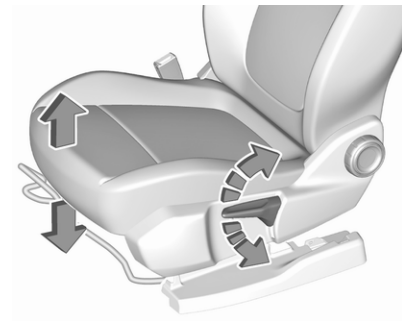

Azionamento della leva

verso l'alto : sollevamento del  
sedile

verso il basso : abbassamento del  
sedile

Posizione dei sedili ⇨ 48.

Regolazione manuale dei sedili  
⇨ 49.

### Inclinazione dei sedili

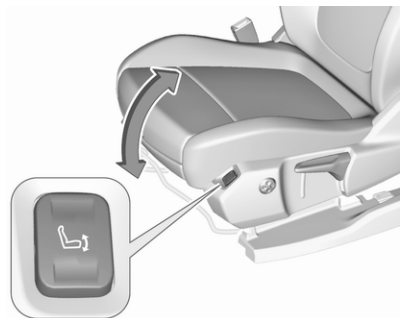

Premere l'interruttore

parte superiore : sollevamento  
dell'estremità  
anteriore

parte inferiore : abbassamento  
dell'estremità  
anteriore

Posizione dei sedili ⇨ 48.

Regolazione manuale dei sedili  
⇨ 49.

### Regolazione dei poggiatesta

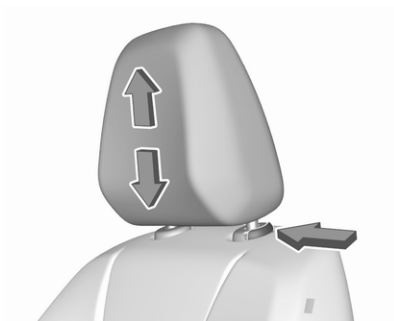

Premere il pulsante di sblocco, rego-  
lare l'altezza, bloccare in posizione.  
Poggiatesta ⇨ 47.

### Cintura di sicurezza



Estrarre la cintura di sicurezza e  
allacciare la fibbia. La cintura di sicu-  
rezza non deve essere attorcigliata e  
deve aderire bene al corpo. Lo schie-  
nale non deve essere eccessiva-  
mente inclinato all'indietro (inclin-  
azione massima consigliata 25° circa).

Per slacciare la cintura di sicurezza,  
premere il pulsante rosso sulla fibbia  
della cintura.

Posizione dei sedili ⇨ 48.

Cinture di sicurezza ⇨ 55.

Sistema airbag ⇨ 58.

## Regolazione degli specchietti

### Specchietto retrovisore interno

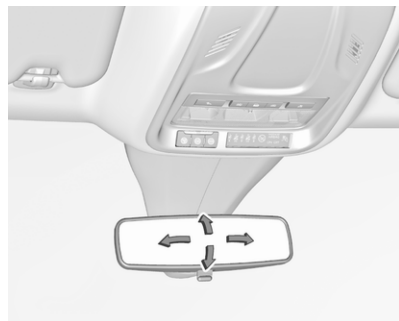

Per regolare lo specchietto, spostare il suo alloggiamento nella direzione desiderata.

Specchietto retrovisore interno di antiabbagliamento manuale ⇨ 40.

Specchietto retrovisore interno di antiabbagliamento automatico ⇨ 41.

### Specchietti retrovisori esterni

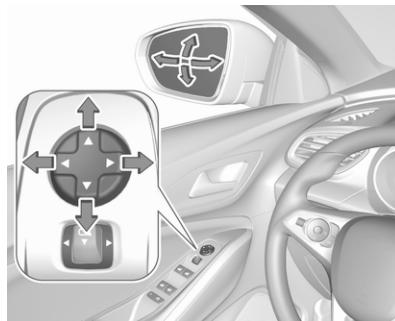

Per selezionare lo specchietto esterno che si desidera regolare, premere il pulsante dello specchietto verso destra o sinistra. Regolare il rispettivo specchietto con il comando a quattro posizioni.

Specchietti convessi ⇨ 39.

Regolazione elettrica ⇨ 39.

Ripiegamento specchietti ⇨ 39.

Specchietti riscaldati ⇨ 40.

### Regolazione del volante

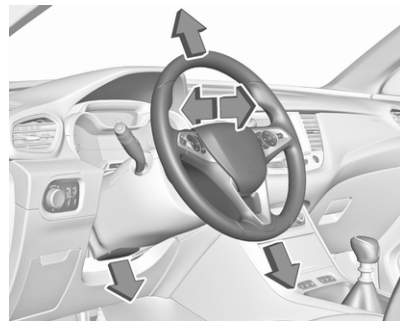

Sbloccare la leva, regolare la posizione del volante, quindi riportare la leva in posizione iniziale e accertarsi che sia completamente bloccata. Effettuare la regolazione del volante solo a veicolo fermo e bloccasterzo disinserito.

Posizione dei sedili ⇨ 48.

Posizioni dell'accensione ⇨ 141.

## Panoramica del quadro strumenti

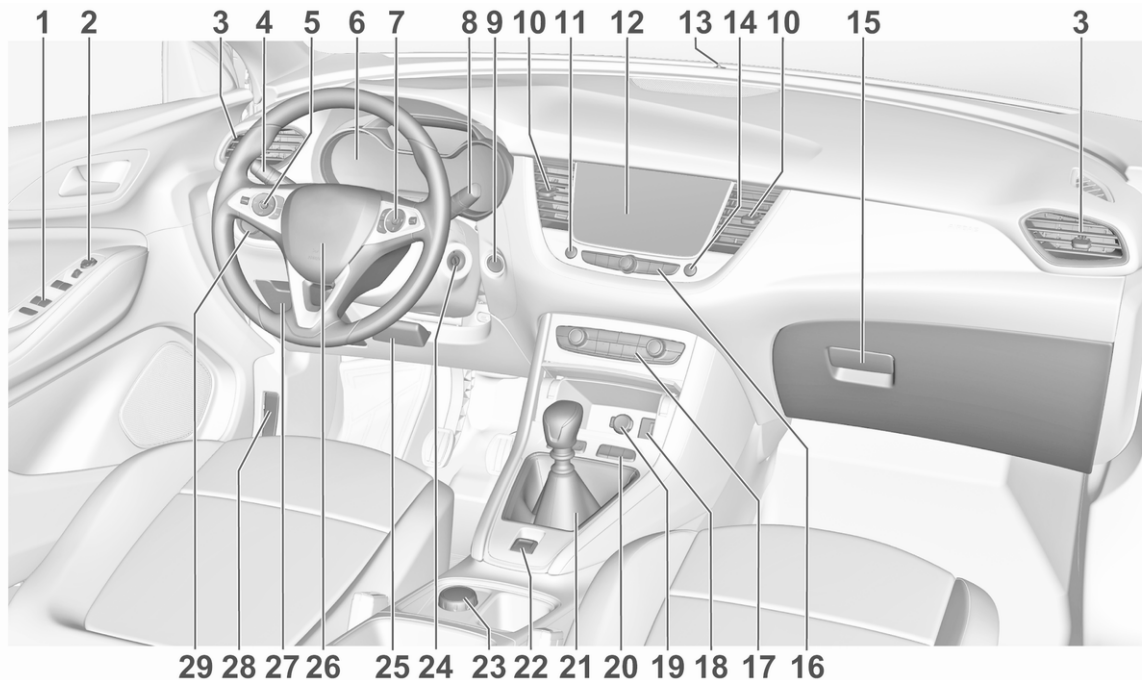



<p><b>1</b> Alzacristalli elettrici ..... 42</p> <p><b>2</b> Specchietti retrovisori esterni ..... 39</p> <p><b>3</b> Bocchette laterali dell'aria ... 136</p> <p><b>4</b> Indicatori di direzione, avvisatore ottico, abbaglianti/anabbaglianti, assistenza all'uso degli abbaglianti ..... 120</p> <p>    Illuminazione all'uscita ..... 124</p> <p>    Luci di parcheggio ..... 121</p> <p>    Pulsanti del Driver     Information Centre ..... 104</p> <p><b>5</b> Controllo automatico della velocità di crociera ..... 167</p> <p>    Limitatore di velocità ..... 169</p> <p>    Volante riscaldato ..... 84</p> <p><b>6</b> Strumenti ..... 92</p> <p>    Driver Information Centre .... 104</p> <p><b>7</b> Comandi Infotainment</p> <p><b>8</b> Tergiparabrezza e lava parabrezza, lava e tergilunotto ..... 84</p> <p><b>9</b> Tasto di azionamento ..... 141</p>	<p><b>10</b> Bocchette dell'aria ..... 136</p> <p><b>11</b> Segnalatori di emergenza .. 120</p> <p><b>12</b> Display informativo ..... 106</p> <p><b>13</b> Sensore luci ..... 115</p> <p>    Sensore solare ..... 129</p> <p><b>14</b> Chiusura centralizzata ..... 24</p> <p><b>15</b> Vano portaoggetti ..... 72</p> <p><b>16</b> Comandi per il funzionamento del Visualizzatore Info ..... 106</p> <p><b>17</b> Sistema di comando del climatizzatore ..... 126</p> <p><b>18</b> Presa di ricarica USB ..... 87</p> <p><b>19</b> Presa di corrente ..... 87</p> <p><b>20</b> Sistema di ausilio al parcheggio, ausilio al parcheggio avanzato ..... 185</p> <p>    Avvisatore di cambio     accidentale della corsia di     marcia ..... 200</p> <p>    Pulsante Eco per sistema     stop-start ..... 144</p>	<p>Controllo elettronico della stabilità e controllo della trazione ..... 163</p> <p>    Modalità Sport ..... 166</p> <p><b>21</b> Cambio manuale ..... 157</p> <p>    Cambio automatico ..... 154</p> <p><b>22</b> Freno di stazionamento elettrico ..... 160</p> <p><b>23</b> Sistema di controllo selettivo della guida ..... 164</p> <p><b>24</b> Interruttore di accensione ... 141</p> <p><b>25</b> Regolazione del volante ..... 83</p> <p><b>26</b> Avvisatore acustico ..... 84</p> <p><b>27</b> Oggetti e bagagli ..... 72</p> <p><b>28</b> Leva di sblocco del cofano 227</p> <p><b>29</b> Interruttore dei fari ..... 114</p> <p>    Regolazione profondità luci 117</p> <p>    Fendinebbia / Retronebbia 121</p> <p>    Illuminazione del quadro     strumenti ..... 122</p>
--	--	---

## Illuminazione esterna



**AUTO** : il controllo automatico dei fari commuta automaticamente da luci diurne a fari e viceversa

 : luci di posizione

 : fari

Controllo automatico dei fari ⇨ 115.

Fendinebbia ⇨ 121.

Retronebbia ⇨ 121.

## Avvisatore ottico e abbaglianti

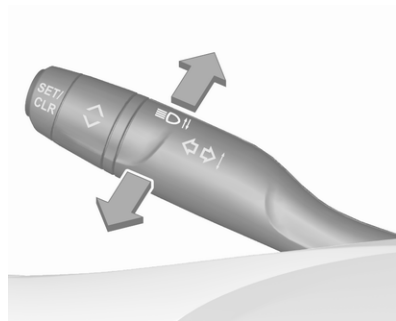

tirare : avvisatore ottico  
premere : abbaglianti

Abbaglianti ⇨ 115.

Assistenza all'uso degli abbaglianti ⇨ 118.

Avvisatore ottico ⇨ 117.

Fari LED ⇨ 118.

## Indicatori di direzione

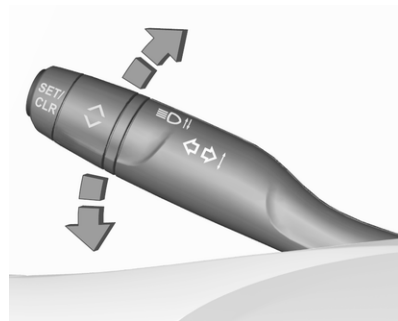

verso l'alto : indicatore di direzione destro

verso il basso : indicatore di direzione sinistro

Indicatori di direzione ⇨ 120.

Luci di parcheggio ⇨ 121.

## Segnalatori di emergenza

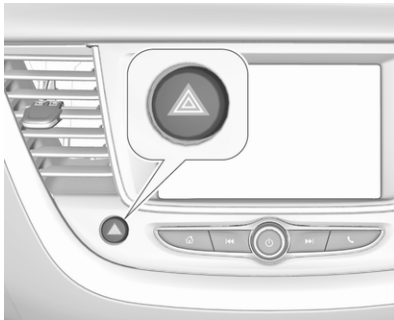

Azionato premendo .

Segnalatori di emergenza ⇨ 120.

## Avvisatore acustico

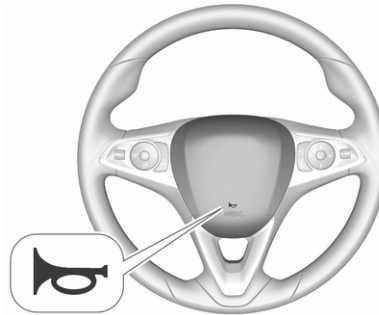

Premere .

## Sistemi tergilavacrystalli

### Tergicristalli

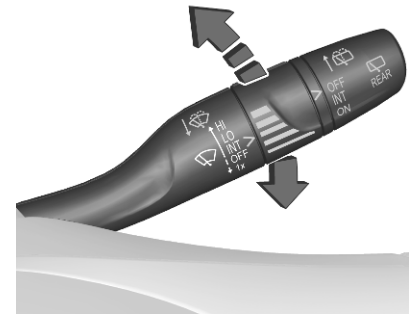

- HI** : veloce
- LO** : lento
- INT** : funzionamento a intermitenza  
oppure
- AUTO** : funzionamento automatico con sensore pioggia
- OFF** : spento

Per un singolo passaggio, quando i tergicristalli non sono azionati, premere verso il basso in posizione **1x**.

Tergicristalli ⇨ 84.

### Lavacristalli

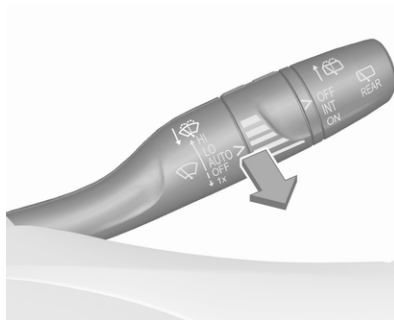

Tirare.

Sistema di lavaggio del parabrezza.  
⇨ 84.

Liquido lavacristalli ⇨ 229.

Sostituzione delle spazzole tergi-  
cristalli ⇨ 233.

### Tergilunotto



**OFF** : spento

**INT** : funzionamento a intermit-  
tenza

**ON** : funzionamento continuo

## Lavalunotto

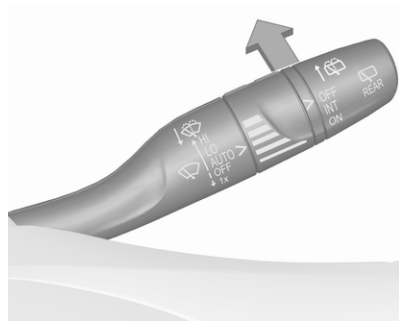

Premere.

Il liquido di lavaggio viene spruzzato sul lunotto posteriore e il tergicristalli effettua alcuni passaggi.

Tergilavalunotto ↪ 86.

## Climatizzatore

### Lunotto termico

Sistema di riscaldamento e di ventilazione, sistema di climatizzazione

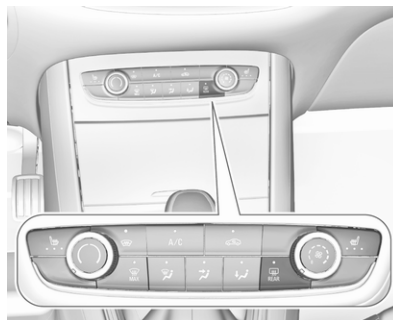

Per azionare il riscaldamento premere .

## Sistema di climatizzazione elettronico

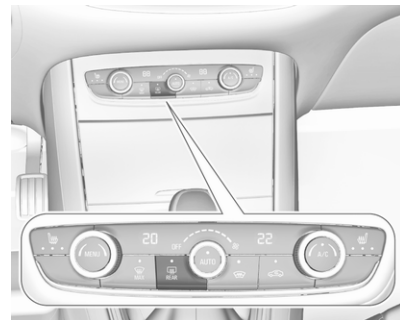

Per azionare il riscaldamento premere .

Lunotto termico ↪ 43.



### Specchietti retrovisori esterni riscaldati

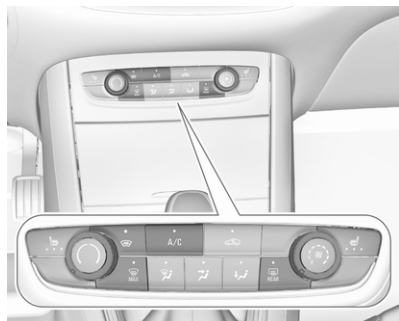

Premendo  si attivano anche gli specchietti retrovisori esterni termici. Specchietti retrovisori esterni termici ↪ 40.

## Sbrinamento e disappannamento dei cristalli

### Sistema di riscaldamento e di ventilazione, sistema di climatizzazione



- premere : la distribuzione dell'aria viene indirizzata verso il parabrezza
- impostare il comando della temperatura / \ sul livello più caldo
- se necessario, accendere l'aria condizionata **A/C**
- regolare la velocità della ventola  al livello massimo

- inserire il lunotto termico 
- inserire il parabrezza riscaldato 
- aprire opportunamente le bocchette laterali dell'aria e orientarle verso i finestrini delle portiere



Sistema di riscaldamento e di ventilazione ⇨ 125.

Sistema di climatizzazione ⇨ 126.

Parabrezza riscaldato ⇨ 44.

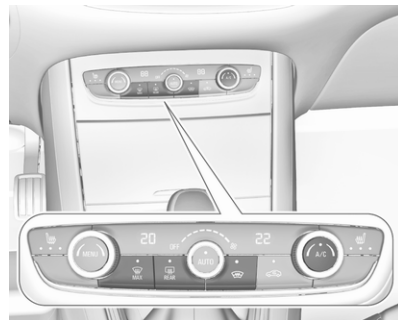
## Sistema di climatizzazione elettronico



- premere . Il LED del pulsante si illumina per indicare l'attivazione
- la temperatura e la ripartizione dell'aria vengono impostate automaticamente e la ventola funziona ad alta velocità
- se necessario, inserire l'aria condizionata premendo **A/C**
- inserire il lunotto termico 
- inserire il parabrezza riscaldato 

- per tornare alla modalità precedente, premere nuovamente il pulsante 
- per tornare alla modalità automatica, premere **AUTO**

Sistema di climatizzazione elettronico  
 ⇨ 129.

## Cambio

### Cambio manuale

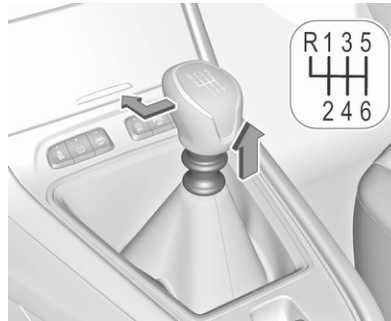

Per inserire la retromarcia con un cambio a 6 marce, premere il pedale della frizione, tirare l'anello situato sotto alla leva del cambio e portare quest'ultima completamente a sinistra e in avanti.

Cambio manuale ⇨ 157.

### Cambio automatico

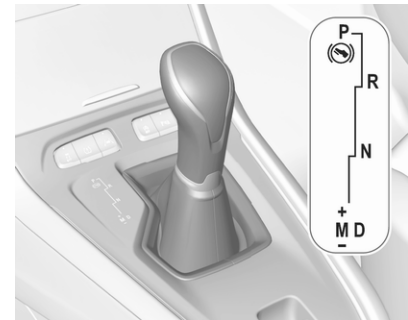

- P** : parcheggio
- R** : retromarcia
- N** : modalità folle
- D** : modalità automatica
- M** : modalità manuale
- +** : passaggio alla marcia superiore
- : passaggio alla marcia inferiore

Cambio automatico ⇨ 154.

## Avviamento

### Prima di mettersi in marcia, controllare

- pressione ⇨ 244 e condizioni ⇨ 281 degli pneumatici
- livello dell'olio motore e livelli dei liquidi ⇨ 228
- corretto funzionamento di finestrini, specchietti, luci esterne e luci della targa e assenza di sporco, neve e ghiaccio dagli stessi
- corretto posizionamento di specchietti ⇨ 39, sedili ⇨ 48 e cinture di sicurezza ⇨ 56
- corretto funzionamento dei freni a velocità ridotta, in particolare se i freni sono bagnati

### Avviamento del motore

#### Interruttore di accensione

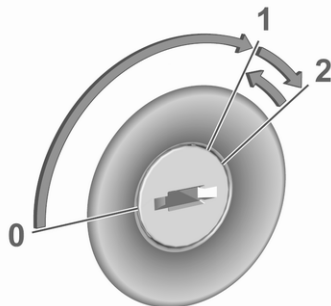

- girare la chiave in posizione 1
- muovere leggermente il volante per sbloccare il bloccasterzo
- cambio manuale: azionare il pedale della frizione e del freno  
cambio automatico: azionare il pedale freno e portare la leva del cambio in posizione **P** o **N**
- non azionare il pedale dell'acceleratore

- Motore diesel: attendere fino a quando la spia  del preriscaldamento si spegne
- girare la chiave in posizione 2 e rilasciare una volta avviato il motore

Avviamento del motore ⇨ 143.



## Pulsante di avviamento

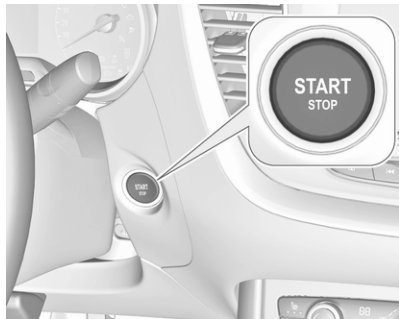

- cambio manuale: azionare il pedale della frizione e del freno
- cambio automatico: azionare il pedale freno e portare la leva del cambio in posizione **P** o **N**
- non azionare il pedale dell'acceleratore
- premere il pulsante **Start/Stop**
- rilasciare il pulsante dopo l'inizio della procedura di avvio

## Sistema Start-stop



Se il veicolo procede a bassa velocità o è fermo e alcune condizioni sono soddisfatte, si attiva Autostop.

Un Autostop viene indicato dalla spia (A).

Cambio manuale: per riavviare il motore, premere di nuovo il pedale della frizione. La spia (A) si spegne.

Cambio automatico: per riavviare il motore, lasciare il pedale del freno. La spia (A) si spegne.

Sistema Start-stop ⇨ 144.

## Parcheggio

### ⚠Avvertenza

- Non parcheggiare il veicolo su una superficie facilmente infiammabile. L'elevata temperatura dell'impianto di scarico potrebbe incendiare la superficie.
  - Azionare sempre il freno di stazionamento.
  - Se il veicolo è parcheggiato su una superficie piana o in salita, innestare la prima marcia o portare la leva del cambio in posizione **P**. Inoltre, in salita, girare le ruote anteriori nella direzione opposta rispetto al cordolo del marciapiede.
- Se il veicolo è parcheggiato su una superficie in discesa, innestare la retromarcia o portare la leva del cambio in posizione **P**. Inoltre, girare le ruote anteriori verso il cordolo del marciapiede.
- Chiudere i finestrini.

- Spegnere il motore.
- Rimuovere la chiave di accensione dall'interruttore o spegnere il quadro su veicoli con pulsante di alimentazione. Ruotare il volante fino ad avvertire lo scatto di inserimento del bloccasterzo.

- Bloccare il veicolo con  sul telecomando.  
Attivare il sistema di allarme anti-furto ⇨ 36.
- Le ventole di raffreddamento del motore potrebbero continuare a funzionare anche a motore spento ⇨ 227.

### Attenzione

Al fine di proteggere il turbocompressore, dopo aver viaggiato a un regime di giri del motore elevato o con elevati carichi sul motore, far girare brevemente il motore a carico ridotto o in folle per circa 30 secondi prima di spegnerlo.

Inattività del veicolo per un periodo di tempo prolungato ⇨ 224.

## Chiavi, portiere e finestrini

<b>Chiavi, serrature</b> .....	<b>21</b>
Chiavi .....	21
Telecomando .....	22
Sistema chiave elettronica .....	23
Chiusura centralizzata .....	24
Bloccaggio automatico .....	29
Sicure per bambini .....	29
<b>Portiere</b> .....	<b>31</b>
Vano di carico .....	31
<b>Sicurezza del veicolo</b> .....	<b>36</b>
Sistema di bloccaggio antifurto ..	36
Impianto di allarme antifurto .....	36
Dispositivo elettronico di bloccaggio motore .....	38
<b>Specchietti esterni</b> .....	<b>39</b>
Forma convessa .....	39
Regolazione elettrica .....	39
Specchietti pieghevoli .....	39
Specchietti riscaldati .....	40
<b>Specchietti interni</b> .....	<b>40</b>
Antiabbagliamento manuale .....	40
Antiabbagliamento automatico .....	41

<b>Finestrini</b> .....	<b>41</b>
Parabrezza .....	41
Alzacristalli elettrici .....	42
Lunotto termico .....	43
Parabrezza riscaldato .....	44
Alette parasole .....	45
Tendine parasole avvolgibili .....	45
<b>Tetto</b> .....	<b>45</b>
Tetto panoramico .....	45

## Chiavi, serrature

### Chiavi

#### Attenzione

Non attaccare oggetti pesanti o voluminosi alla chiave di accensione.

### Chiavi di ricambio

Il numero della chiave è specificato su un'etichetta staccabile.

Per ordinare una chiave di ricambio è necessario fornire il codice della chiave, in quanto è un componente del dispositivo elettronico di bloccaggio motore.

Serrature ⇨ 260.

Chiusura centralizzata ⇨ 24.

Avviamento del motore ⇨ 143.

Telecomando ⇨ 22.

Chiave elettronica ⇨ 23.

Il numero di codice dell'adattatore per i dadi di bloccaggio della ruota è specificato su una scheda. Deve essere indicato quando si ordina un adattatore sostitutivo.

Sostituzione della ruota ⇨ 251.

### Chiave con sezione ripiegabile



Premere il pulsante per estendere la sezione ripiegabile. Per ripiegare la chiave, premere prima il pulsante.

### Telecomando



Consente l'operatività delle funzioni seguenti mediante l'utilizzo dei tasti sul telecomando:

- chiusura centralizzata ⇨ 24
- sistema di bloccaggio antifurto ⇨ 36
- impianto di allarme antifurto ⇨ 36
- sbloccaggio e bloccaggio del portellone posteriore
- alzacristalli elettrici ⇨ 42
- specchietti pieghevoli ⇨ 39

Il controllo remoto ha una portata massima di 100 m, ma potrebbe essere anche molto inferiore a causa di influssi esterni. Il funzionamento viene confermato dai segnalatori di emergenza.

Maneggiare il telecomando con cura, proteggerlo dall'umidità e dalle temperature elevate e non azionarlo inutilmente.

### Sostituzione della batteria del telecomando

Sostituire la batteria non appena il raggio d'azione del telecomando inizia a ridursi.



Le batterie non devono essere smaltite con i rifiuti domestici, ma presso gli appositi centri di raccolta e riciclaggio.

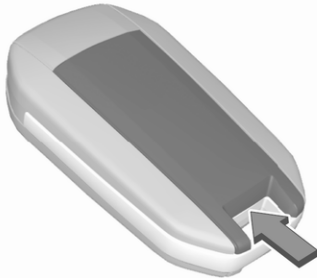

1. Rimuovere il coperchio posteriore del controllo remoto.
2. Estrarre la pila.
3. Sostituire la batteria con un'altra dello stesso tipo. Prestare attenzione alla posizione d'installazione.
4. Riagganciare il coperchio posteriore.

### Guasto

Se il telecomando non agisce sulla chiusura centralizzata, la causa potrebbero essere una tra le seguenti:

- Guasto del radiotelecomando.
- La chiave elettronica è al di fuori del raggio d'azione.
- La tensione della batteria è troppo bassa.
- Sovraccarico della chiusura centralizzata a causa di azionamenti frequenti, che provoca brevi interruzioni dell'alimentazione.
- Interferenza da onde radio di potenza superiore provenienti da altre fonti.

Sblocco manuale ⇨ 24.

### Sistema chiave elettronica



Consente un funzionamento senza chiave delle seguenti funzioni:

- chiusura centralizzata ⇨ 24
- portellone posteriore elettrico ⇨ 31
- commutatore di accensione inserito e avviamento del motore ⇨ 143

È sufficiente che il conducente abbia con sé la chiave elettronica.

Inoltre, la chiave elettronica include la funzionalità del telecomando ⇨ 22.

Maneggiare il telecomando con cura, proteggerlo dall'umidità e dalle temperature elevate e non azionarlo inutilmente.

#### Avviso

Per risparmiare carica della batteria, le funzioni senza chiave vengono impostate in stand-by dopo 21 giorni di inutilizzo. Per riattivare le funzioni, premere uno dei pulsanti sulla chiave elettronica.

#### Sostituzione della batteria della chiave elettronica

Sostituire la batteria non appena si osservano anomalie nel funzionamento del sistema o il raggio d'azione inizia a ridursi. La necessità di sostituzione delle batterie viene indicata da un messaggio del Driver Information Center ⇨ 110.



Le batterie non devono essere smaltite con i rifiuti domestici, ma presso gli appositi centri di raccolta e riciclaggio.



1. Rimuovere la copertura.
2. Estrarre la pila.
3. Sostituire la batteria con un'altra dello stesso tipo. Prestare attenzione alla posizione d'installazione.
4. Riagganciare il coperchio.

#### Guasto

Se il telecomando non agisce sulla chiusura centralizzata o non è possibile avviare il motore, le cause potrebbero essere le seguenti:

- Guasto nella chiave elettronica.
- La chiave elettronica è al di fuori del raggio d'azione.
- La tensione della batteria è troppo bassa.
- Sovraccarico della chiusura centralizzata a causa di azionamenti frequenti, che provoca brevi interruzioni dell'alimentazione.
- Interferenza da onde radio di potenza superiore provenienti da altre fonti.

Per eliminare la causa del guasto, modificare la posizione della chiave elettronica.

Sblocco manuale ⇨ 24.

#### Chiusura centralizzata

Serve a sbloccare e bloccare portiere, il vano di carico e lo sportellino del carburante.

Tirando una delle maniglie interne delle portiere si sblocca la serratura della rispettiva portiera. Tirando la maniglia di nuovo si apre la portiera.

### Avviso

Dopo un incidente nel quale si siano attivati gli airbag o i pretensionatori, le portiere del veicolo vengono automaticamente sbloccate.

### Avviso

Trascorso un breve lasso di tempo dal momento dello sbloccaggio tramite telecomando o chiave elettronica, le serrature si bloccano automaticamente se, nel frattempo, nessuna portiera viene aperta. Un prerequisito è che l'impostazione sia attivata nel Visualizzatore Info ↪ 106.



## Funzionamento del telecomando

### Sbloccaggio



Premere .

La modalità di sbloccaggio può essere impostata nel Visualizzatore info. Sono possibili due impostazioni:

- Tutte le portiere, il vano di carico e lo sportello di rifornimento carburante si sbloccheranno premendo  una volta.
- Solo la portiera del conducente e lo sportellino di rifornimento carburante si sbloccheranno premendo  una volta. Per sbloc-

care tutte le portiere, il vano di carico e lo sportellino del carburante, premere  due volte.

Selezionare l'impostazione pertinente nel Visualizzatore Info.

Display informativo ↪ 106.

### Sbloccaggio del portellone

Premere  più a lungo per sbloccare unicamente il portellone posteriore.

Sbloccaggio e apertura del portellone posteriore ↪ 31.

### Bloccaggio

Chiudere le portiere, il vano di carico e lo sportellino del carburante.



Premere .

Se il veicolo non è stato chiuso correttamente, la chiusura centralizzata non funziona.

### Conferma

Il funzionamento della chiusura centralizzata è confermato dai segnalatori di emergenza. Un prerequisito è che l'impostazione sia attivata nel Visualizzatore Info  106.

### Funzionamento del sistema chiave elettronica

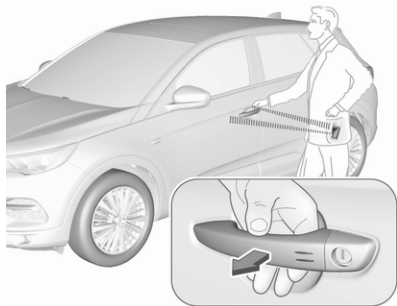

La chiave elettronica deve trovarsi all'esterno del veicolo, in un raggio d'azione di circa 1 m dal lato portiera in questione.

### Sbloccaggio

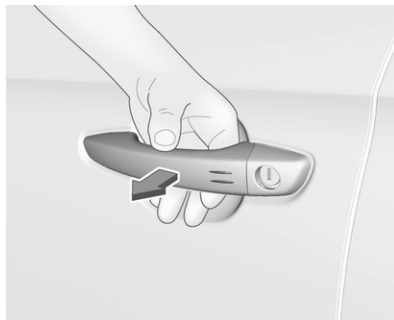

Passare la mano dietro alla maniglia di una delle portiere anteriori per sbloccare il veicolo, oppure premere il pulsante del portellone posteriore.

La modalità di sbloccaggio può essere impostata nel Visualizzatore info. Sono possibili due impostazioni:

- Solo la portiera del conducente e lo sportello di rifornimento carburante si sbloccheranno passando una mano dietro alla maniglia della portiera del conducente.
- Passando una mano dietro alla maniglia della portiera del passeggero o premendo il pulsante del portellone posteriore si sbloccheranno tutte le portiere, il portellone posteriore e lo sportellino di rifornimento carburante.
- Premendo il pulsante del portellone posteriore si sbloccherà unicamente quest'ultimo.

Display informativo  106.



## Bloccaggio

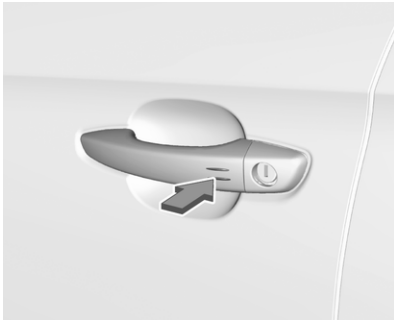

Premere i segni sulle maniglie delle portiere anteriori.

L'intero veicolo si blocca.

Se il veicolo non è stato chiuso correttamente, la chiave elettronica rimane nel veicolo o l'accensione non è spenta, la chiusura non sarà consentita e verrà riprodotto un segnale acustico.

Per chiudere i finestrini, tenere la mano dietro alla maniglia della portiera o tenere premuto il pulsante del portellone posteriore.

## Sbloccaggio e apertura del portellone posteriore

Il portellone posteriore può essere sbloccato ed aperto senza mani premendo l'interruttore a sfioramento sotto la modanatura del portellone quando la chiave elettronica si trova entro il raggio di portata. Le portiere rimangono bloccate.

Vano di carico ⇨ 31.

## Funzionamento con pulsanti sulla chiave elettronica



La chiusura centralizzata può essere azionata anche mediante i pulsanti presenti sulla chiave elettronica.

Per sbloccare premere .

Per chiudere premere .

Premere  più a lungo per sbloccare e aprire solo il portellone posteriore elettrico.

Funzionamento del telecomando ⇨ 24.

## Conferma

Il funzionamento della chiusura centralizzata è confermato dai segnalatori di emergenza. Un prerequisito è che l'impostazione sia attivata nel Visualizzatore Info ⇨ 106.

## Pulsante della chiusura centralizzata

Bloccaggio/sbloccaggio di tutte le portiere, del vano di carico e dello sportellino del carburante dall'interno dell'abitacolo.



Per chiudere premere . Il LED nel tasto si accende.

Per sbloccare premere nuovamente . Il LED nel tasto si spegne.

### Funzionamento con la chiave in caso di guasto della chiusura centralizzata

In caso di un guasto, ad esempio la batteria del veicolo o la batteria del controllo remoto o della chiave elettronica sono scariche, la portiera del conducente può essere bloccata o sbloccata con la chiave meccanica.

#### Sblocco manuale

Chiave elettronica: tenere premuto il pulsante per estrarre la chiave fisica.

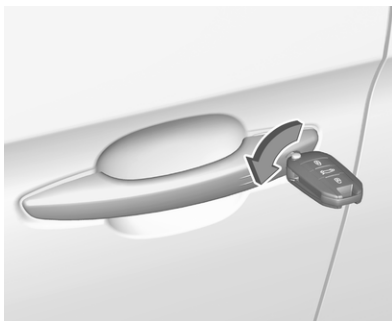

Sbloccare manualmente la portiera del conducente inserendo e ruotando la chiave nella serratura.

Aprire le altre portiere tirando la rispettiva maniglia interna. Il vano di carico e lo sportellino di rifornimento carburante probabilmente non si sbloccheranno.

Accendendo il quadro si disattiva il sistema di bloccaggio antifurto.

#### Blocco manuale

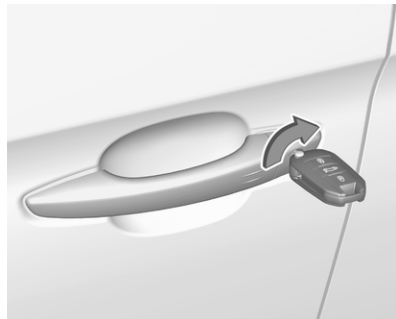

Bloccare manualmente la portiera del conducente inserendo e ruotando la chiave nella serratura.



Per bloccare le altre portiere, rimuovere la copertura nera utilizzando una chiave.

Inserire con la chiave con prudenza e farla scorrere verso la parte interna della portiera senza girarla.

Rimuovere la chiave e riposizionare la copertura nera.

Lo sportellino di rifornimento carburante e il portellone posteriore probabilmente non si bloccheranno.

## Bloccaggio automatico

### Bloccaggio automatico dopo la partenza

Questo sistema permette il bloccaggio automatico delle portiere e del portellone posteriore appena il veicolo oltrepassa una determinata velocità.

Se si lascia aperto il portellone posteriore o una delle portiere, il bloccaggio automatico centralizzato non avviene. Ciò viene segnalato dal suono emesso dalle serrature, dall'accensione della spia  sul

quadro strumenti, dalla riproduzione di un segnale acustico e dalla visualizzazione di un messaggio di avviso.



Questa funzione può essere attivata o disattivata in qualsiasi momento. Con il motore acceso, premere  finché viene riprodotto un segnale acustico e viene visualizzato il messaggio corrispondente.

Lo stato del sistema rimane in memoria quando il motore viene spento.

## Ribloccaggio automatico dopo lo sbloccaggio

Questa funzione blocca automaticamente tutte le portiere, il vano di carico e lo sportellino di rifornimento del carburante poco dopo lo sbloccaggio con il Controllo remoto o la chiave elettronica, purché nessuna portiera sia stata aperta.

## Sicure per bambini

### Avvertenza

Azionare la sicura per bambini quando i sedili posteriori sono occupati da bambini.

### Sicure per bambini meccaniche



Girare la sicura per bambini rossa della portiera posteriore in posizione orizzontale utilizzando una chiave. La portiera non può essere aperta dall'interno.

Per disattivare, girare la sicura per bambini in posizione verticale.

### Sicure per bambini elettriche



Sistema ad attivazione remota per impedire l'apertura delle portiere posteriori tramite le maniglie interiori e l'utilizzo degli alzacristalli elettrici posteriori.

### Accensione

Premere . L'indicatore luminoso nel bottone si accende, accompagnato da un messaggio di conferma. L'indicatore luminoso rimane acceso finché le sicure per bambini non vengono disattivate.

### Disattivazione

Premere nuovamente il tasto . L'indicatore luminoso nel bottone si spegne, accompagnato da un messaggio di conferma.

## Portiere

### Vano di carico

#### Portellone posteriore

#### Apertura

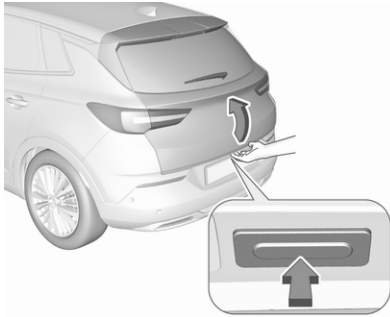

Dopo aver sbloccato il veicolo, premere il pulsante del portellone posteriore e aprirlo.

#### Chiusura



Usare la maniglia interna.

Non spingere l'interruttore a sfioramento del portellone posteriore durante la chiusura in quanto lo sbloccherà di nuovo.

Chiusura centralizzata ⇨ 24.



#### Portellone posteriore elettrico

##### ⚠ Avvertenza

Prestare attenzione durante il funzionamento del portellone elettrico: comporta infatti il rischio di lesioni, soprattutto per i bambini.

Osservare attentamente i componenti in movimento durante l'azionamento e verificare che nulla rimanga incastrato durante il movimento e nessuno si trovi nella zona operativa.

Il portellone posteriore elettrico può essere azionato nei seguenti modi:

- Premendo più a lungo  sulla chiave elettronica.
- Azionamento senza mani con sensore di movimento sotto il paraurti posteriore.
- Il pulsante del portellone posteriore o  situato sul portellone posteriore aperto.

Nelle vetture con cambio automatico il portellone può essere aperto solo quando l'automobile è ferma e la leva del cambio automatico in posizione di parcheggio **P**.

Durante il funzionamento del portellone posteriore, gli indicatori di direzione lampeggiano e si attiva una segnalazione acustica.

**Avviso**

Azionando il portellone elettrico non si agisce sulla chiusura centralizzata. Per aprire il portellone posteriore con il pulsante sulla chiave elettronica, o con il pulsante del portellone posteriore o mediante azionamento a mani libere, non è necessario sbloccare le portiere del veicolo. Un prerequisito è che la chiave elettronica si trovi esternamente al veicolo, entro un raggio di portata di circa 1 m dal portellone posteriore.

Non lasciare la chiave elettronica nel vano di carico.

Bloccare le portiere del veicolo dopo la chiusura se non lo si era fatto in precedenza.

Chiusura centralizzata ⇨ 24.

**Azionamento con la chiave elettronica**

Premere più a lungo  per aprire o chiudere il portellone posteriore.

**Azionamento a mani libere**

Per aprire o chiudere il portellone posteriore, muovere avanti e indietro il piede sotto il paraurti posteriore nell'area sotto alla targa. Non mantenere il piede in tale posizione troppo a lungo o non muoverlo troppo lentamente sotto il paraurti. La chiave elettronica deve trovarsi all'esterno del veicolo, in un raggio d'azione di ca 1 m dal portellone posteriore.

L'attivazione o la disattivazione dell'azionamento a mani libere può essere impostata nel Visualizzatore Info.

Display informativo ⇨ 106.

**⚠ Pericolo**

Non toccare parti sotto al veicolo durante l'azionamento a mani libere. Pericolo di lesioni dovute alle parti molto calde.

**Blocco automatico dopo il funzionamento senza mani**

Premere il pulsante  sul portellone posteriore aperto, l'intero veicolo si bloccherà una volta effettuata la chiusura senza mani del portellone posteriore.

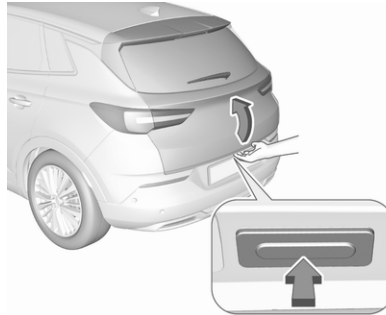
**Azionamento con il pulsante del portellone posteriore**

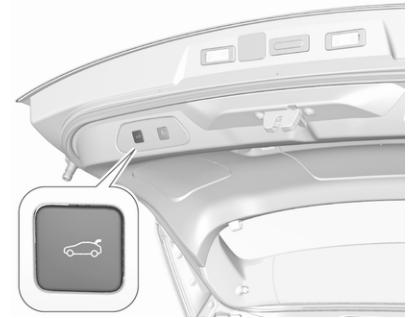

Per aprire il portellone posteriore, tenere premuto il pulsante finché il portellone non si muove. Se il veicolo è bloccato, la chiave elettronica deve trovarsi all'esterno del veicolo, in un raggio d'azione di ca 1 m dal portellone posteriore.



Per chiuderlo, premere  nel portellone aperto fino a quando il portellone posteriore comincia a muoversi.

**Arresto o cambio di direzione del portellone**

Arrestare immediatamente il movimento del portellone posteriore:

- premere più a lungo  una volta sulla chiave elettronica, oppure
- premere il pulsante del portellone posteriore o
- premere  sul portellone posteriore aperto

Premendo di nuovo uno degli interruttori si invertirà la direzione di movimento.

### Ridurre l'altezza dell'apertura parziale

1. Aprire il portellone elettrico con uno degli interruttori preposti.
2. Premere  per fermare il portellone posteriore all'altezza desiderata. Se necessario, portare manualmente il portellone, non in movimento, nella posizione richiesta.

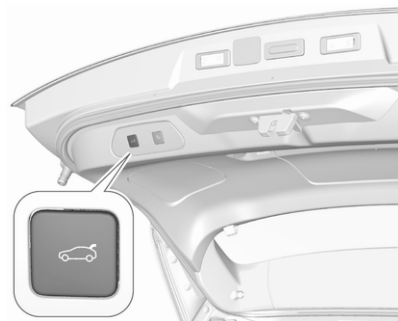

3. Tenere premuto il pulsante  sulla parte interna del portellone per 3 secondi.

### Avviso

L'altezza di apertura deve essere programmata da terra.

L'emissione di un segnale acustico indica la nuova impostazione e gli indicatori di direzione lampeggeranno. L'altezza ridotta può solo impostare un angolo di apertura superiore a 30°.

Per eliminare l'altezza di apertura parziale memorizzata, aprire il portellone posteriore a metà e premere  per 3 secondi.

Il portellone può solo essere mantenuto aperto se viene superata un'altezza minima (angolo minimo di apertura da 30°). Al di sotto di tale altezza non è possibile programmare alcuna altezza di apertura.

### Funzione di sicurezza

Se il portellone elettrico dovesse rilevare un ostacolo durante il movimento di apertura o chiusura, si muoverà automaticamente in direzione opposta di qualche centimetro. In caso di rilevamento di più ostacoli in un unico ciclo di funzionamento, questa funzione verrà disattivata.

Consentendo esclusivamente l'apertura o la chiusura manuale del portellone.

Il portellone elettrico è dotato ai lati di sensori antischiacciamento. Se i sensori rilevano ostacoli tra il portellone e il telaio, il portellone si apre fino a nuova attivazione o alla sua chiusura manuale.

La funzione di sicurezza viene indicata da una segnalazione acustica.

Eliminare gli ostacoli prima di riprendere il regolare funzionamento.

Se la vettura dispone di un dispositivo di traino installato in fabbrica e c'è un rimorchio collegato elettricamente, il portellone posteriore elettrico si può aprire solo con il relativo pulsante o chiudere con  nel portellone aperto. Accertarsi che non vi siano ostacoli nella zona di manovra.

### Sovraccarico

Se il portellone posteriore elettrico viene azionato ripetutamente a brevi intervalli, la funzione viene disabilitata per un certo periodo di tempo.



Muovere il portellone posteriore manualmente in posizione finale per reimpostare il sistema.

### Inizializzazione del portellone posteriore elettrico

Se non è possibile utilizzare il portellone posteriore elettrico in modo automatico (ad es. dopo aver scollegato la batteria del veicolo), il Driver Information Centre visualizza un messaggio di avvertimento.

Attivare l'elettronica come segue:

1. Aprire manualmente il portellone posteriore.
2. Chiudere manualmente il portellone posteriore.
3. Inserire l'accensione.

Rivolgersi a un'officina se il problema persiste.

### Indicazioni generali sull'uso del portellone

#### Pericolo

Non viaggiare con il portellone posteriore aperto o socchiuso, per esempio per trasportare oggetti voluminosi, altrimenti potrebbero entrare nell'abitacolo gas di scarico tossici, inodori e invisibili. e causare perdita di coscienza e persino la morte.

#### Attenzione

Prima di aprire il portellone, controllate se vi siano impedimenti nella parte alta, come ad es. la portiera di un garage, al fine di evitare danni al portellone. Controllare sempre la zona operativa sopra e dietro il portellone posteriore.

#### Avviso

L'installazione sul portellone posteriore di accessori pesanti può comprometterne la capacità di rimanere aperto.

#### Avviso

Se il livello di carica della batteria è basso, il funzionamento elettrico del portellone viene disattivato. In questo caso, il portellone posteriore potrebbe persino non essere azionabile manualmente.

#### Avviso

Con il portellone elettrico disabilitato e tutte le portiere sbloccate, il portellone può essere azionato solo manualmente. In questo caso, la chiusura manuale del portellone richiederà l'applicazione di una forza notevolmente superiore.

#### Avviso

A temperatura esterne basse il portellone posteriore potrebbe non aprirsi completamente da solo. In tal caso sollevare manualmente il portellone fino alla sua normale posizione finale.

## Sicurezza del veicolo

### Sistema di bloccaggio antifurto

#### ⚠ Avvertenza

Non utilizzare il sistema se vi sono persone all'interno del veicolo, in quanto le portiere non possono essere sbloccate dall'interno.

Il sistema blocca tutte le portiere. E per poter essere attivato è necessario che tutte le portiere siano chiuse.

Sbloccando il veicolo si disattiva il sistema meccanico di bloccaggio antifurto. Ciò non è possibile con il pulsante della chiusura centralizzata.

#### Attivazione



Premere  due volte sul telecomando entro 5 secondi.

### Impianto di allarme antifurto

L'impianto di allarme antifurto è combinato con il sistema di bloccaggio antifurto.

Esso controlla:

- portiere, portellone, cofano
- abitacolo comprensivo del vano di carico adiacente

- inclinazione del veicolo, per esempio se viene sollevato
- accensione

#### Attivazione

Tutte le portiere, il vano di carico e il vano motore devono essere chiusi e la chiave non deve trovarsi all'interno del veicolo.

- Telecomando: attivazione 45 secondi dopo la chiusura del veicolo premendo  una volta.
- Sistema chiave elettronica: si attiva 45 secondi dopo che si è bloccato il veicolo premendo gli appositi segni sulle maniglie delle portiere anteriori.

Se una portiera, il portellone posteriore o il cofano non sono chiusi correttamente, il veicolo non si blocca. Tuttavia, l'allarme antifurto si attiva automaticamente una volta trascorsi 45 secondi.

#### Avviso



Eventuali cambiamenti all'interno del veicolo, come l'uso di coprisedili e i finestrini aperti, potrebbero

compromettere il funzionamento del sistema di monitoraggio dell'abitacolo.

### Attivazione senza controllo dell'abitacolo e dell'inclinazione del veicolo



Disattivare la funzione di controllo dell'abitacolo e dell'inclinazione del veicolo se persone o animali sono all'interno del veicolo a causa dei forti segnali a ultrasuoni e della possibile attivazione dell'allarme provocata dai movimenti. Disattivare anche se il veicolo viene trasportato su un traghetto o su un treno.

1. Chiudere il portellone posteriore, il cofano e i finestrini.
2. Disinserire l'accensione e premere  entro 10 secondi finché il LED nel pulsante  non si accende.
3. Chiudere le portiere.
4. Attivare l'impianto di allarme antifurto.

### Indicazione

Il LED nel pulsante  lampeggia se l'impianto di allarme antifurto è attivo. I segnalatori di emergenza si accendono per qualche secondo.

### Disattivazione

Telecomando: Sbloccando le serrature del veicolo premendo  si disattiva l'impianto di allarme antifurto.

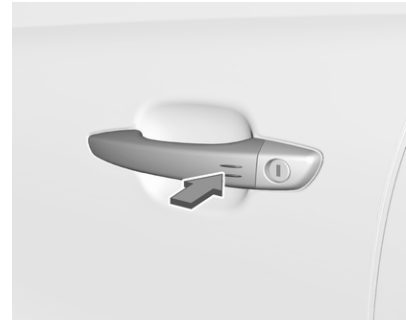

Sistema chiave elettronica: Se si sblocca il veicolo premendo gli appositi segni sulle maniglie delle portiere anteriori, l'impianto di allarme antifurto viene disattivato.

La chiave elettronica deve trovarsi all'esterno del veicolo, in un raggio d'azione di circa 1 m dal lato portiera in questione.

Il sistema non è disattivato sbloccando la portiera del conducente con la chiave o con il tasto della chiusura centralizzata nell'abitacolo.

I segnalatori di emergenza lampeggiano per qualche secondo.

## Allarme

Quando scatta, l'allarme antifurto entra in funzione e le luci di emergenza lampeggiano contemporaneamente. Il numero e la durata dell'allarme è stabilito dalla legge.

È possibile disattivare l'impianto di allarme antifurto premendo , premendo gli appositi segni sulle maniglie delle portiere anteriori con sistema chiave elettronica o attivando l'accensione.

Il LED nel pulsante  indica che un allarme è scattato e non è stato interrotto dal conducente. Il LED lampeggerà rapidamente la volta successiva in cui il veicolo verrà sbloccato con il telecomando.

Se la batteria è stata riattaccata (ad es. in seguito a manutenzione), attendere 10 minuti prima di riavviare il motore.

## Guasto

Se il LED nel pulsante  si accende e resta fisso una volta inserita l'accensione, rivolgersi a un'officina.

## Bloccare il veicolo senza attivare l'impianto di allarme antifurto

Per bloccare il veicolo, bloccare la portiera del conducente utilizzando la chiave fisica.

## Dispositivo elettronico di bloccaggio motore

Il sistema fa parte del blocchetto di accensione e controlla se il veicolo può essere avviato con la chiave in uso.

Il dispositivo elettronico di bloccaggio motore viene attivato automaticamente quando si estrae la chiave dall'interruttore di accensione.

### Avviso

I tag dell'identificazione di frequenza radio (RFID) possono causare interferenza con la chiave. Non posizionarlo vicino alla chiave quando si avvia il veicolo.

## Avviso

Il dispositivo elettronico di bloccaggio motore non blocca le portiere. Chiudere sempre il veicolo dopo esserne scesi ⇨ 24.

Azionare l'impianto di allarme antifurto ⇨ 36.

Azionamento d'emergenza della chiave elettronica ⇨ 141.

## Specchietti esterni

### Forma convessa

La forma dello specchietto fa apparire gli oggetti più piccoli, cosa che può compromettere la capacità di valutare le distanze.

Allarme angolo morto laterale ⇨ 193.

### Regolazione elettrica

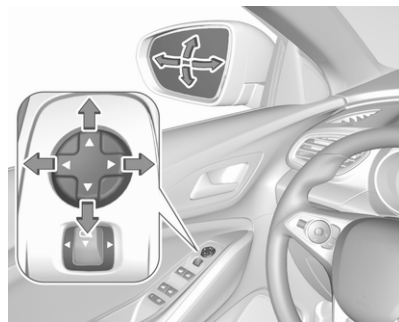

Per selezionare lo specchietto esterno che si desidera regolare, premere il pulsante dello specchietto verso destra o sinistra.

Quindi agire sul comando per regolare lo specchietto.

### Specchietti pieghevoli



Per la sicurezza dei pedoni, i retrovisori esterni fuoriescono dalla normale posizione di montaggio se vengono colpiti con forza sufficiente. Per riposizionare lo specchietto è sufficiente esercitare una leggera pressione sul corpo dello stesso.

### Ripiegamento elettrico



Tirare il pulsante degli specchietti all'indietro. Entrambi gli specchietti esterni si ripiegano.

Premere di nuovo all'indietro il pulsante degli specchietti retrovisori esterni per farli tornare entrambi nella loro posizione iniziale.

Se uno specchietto ripiegato elettricamente viene esteso manualmente, tirando il pulsante degli specchietti all'indietro si estende elettricamente solo l'altro specchietto.

### Ripiegamento automatico

Quando il veicolo viene sbloccato, gli specchietti tornano nella posizione normale. Quando il veicolo viene bloccato, gli specchietti si ripiegano verso il basso.

Per abilitare o disabilitare il ripiegamento automatico degli specchietti retrovisori esterni, rivolgersi ad un'officina.

### Specchietti riscaldati

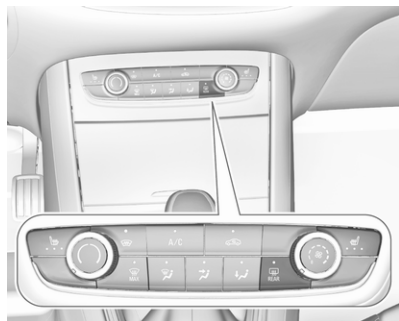

Azionato premendo  .

Il riscaldamento funziona finché il motore è acceso, e viene disattivato automaticamente dopo un breve tempo.

Lunotto termico ⇨ 43.

### Specchietti interni

#### Antiabbagliamento manuale



Per ridurre l'abbagliamento, agire sulla leva nella parte inferiore del corpo dello specchietto.

## Antiabbagliamento automatico



L'abbagliamento proveniente dai veicoli che seguono viene automaticamente ridotto, quando si guida al buio.

## Finestrini

### Parabrezza

#### Adesivi sul parabrezza



Non applicare adesivi, come i bollini autostradali, sul parabrezza nella zona dello specchietto interno. Mantenere il sensore libero da polvere, sporco e ghiaccio. Altrimenti la zona di rilevamento del sensore pioggia / sensore luci e l'area di visibilità della telecamera nell'alloggiamento dello specchietto potrebbero essere ristrette.

Sensori ⇨ 84, ⇨ 115

## Sostituzione del parabrezza

### Attenzione

Se il veicolo è dotato di sensore della telecamera anteriore per i sistemi di assistenza al conducente, è molto importante che l'eventuale sostituzione del parabrezza venga eseguita con cautela seguendo le specifiche Opel. Diversamente questi sistemi potrebbero non funzionare regolarmente, con il rischio di un comportamento e / o messaggi inaspettati da tali sistemi.

## Alzacristalli elettrici

### ⚠ Avvertenza

Prestare attenzione durante il funzionamento degli alzacristalli elettrici: comporta infatti il rischio di lesioni, soprattutto per i bambini.

Se sui sedili posteriori sono seduti dei bambini, attivare il sistema di sicurezza per bambini che blocca gli alzacristalli elettrici.

Durante la chiusura dei finestrini, controllare che nulla rimanga incastrato tra di essi durante il loro movimento.

Inserire l'accensione per azionare gli alzacristalli elettrici.

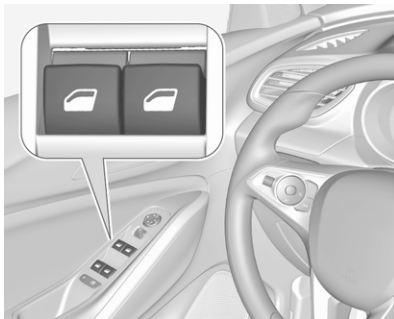

Azionare l'interruttore del finestrino desiderato, premendolo per abbassare il finestrino o tirandolo per sollevarlo.

Premere o tirare leggermente l'interruttore fino al primo scatto: il finestrino si solleva o si abbassa finché l'interruttore viene azionato.

Premere o tirare con decisione l'interruttore fino al secondo scatto, quindi rilasciarlo: il finestrino si solleva o si abbassa automaticamente con la funzione di sicurezza abilitata. Per arrestare il movimento del finestrino, azionare ancora una volta l'interruttore nella stessa direzione.

## Funzione di sicurezza

Se durante il sollevamento automatico del finestrino il vetro incontra resistenza nella metà superiore del finestrino stesso, l'operazione viene automaticamente interrotta e il finestrino viene riabbassato.



## Funzione di override di sicurezza

In caso di difficoltà nella chiusura dovute al gelo o a condizioni simili, attivare l'accensione, quindi tirare l'interruttore fino al primo scatto e tenerlo tirato. Il finestrino si solleva senza la funzione di sicurezza abilitata. Per arrestare il movimento, rilasciare l'interruttore.

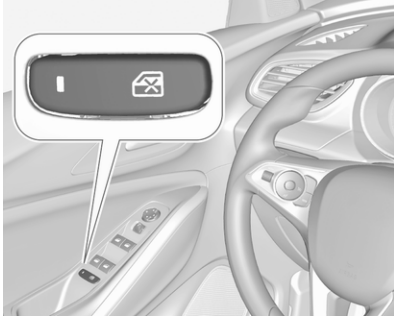

## Sistema di sicurezza bambini per i finestrini posteriori



Premere  per disattivare gli alzacristalli elettrici delle portiere posteriori; il LED si accende. Per riattivare gli alzacristalli elettrici premere nuovamente l'interruttore .

## Azionamento dei finestrini dall'esterno del veicolo

I finestrini possono essere azionati a distanza dall'esterno del veicolo.

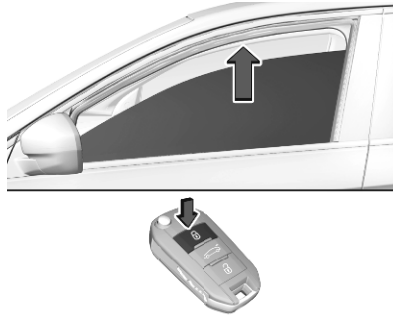

Per chiudere i finestrini tenere premuto .

Per arrestare il movimento, rilasciare il pulsante.

Se i finestrini sono completamente chiusi, i segnalatori di emergenza lampeggeranno due volte.

## Sovraccarico

Se i finestrini vengono azionati ripetutamente entro brevi intervalli di tempo, il funzionamento del finestrino viene disattivato per un certo periodo di tempo.

## Inizializzazione degli alzacristalli elettrici

Se non è possibile chiudere i finestrini automaticamente (ad es. dopo aver scollegato la batteria del veicolo), il Driver Information Centre visualizza un messaggio di avvertimento.

Messaggi del veicolo ⇨ 110.

Attivare l'elettronica dei finestrini come segue:

1. Chiudere le portiere.
2. Inserire l'accensione.
3. Tirare l'interruttore fino a quando il cristallo non è chiuso e continuare a tirare per altri 2 secondi.
4. Spingere l'interruttore fino a quando il finestrino non è completamente aperto e continuare a spingere per altri 2 secondi.
5. Ripetere l'operazione per ciascun finestrino.

## Lunotto termico

Azionato premendo  insieme agli specchietti esterni riscaldati.

Il riscaldamento funziona finché il motore è acceso, e viene disattivato automaticamente dopo un breve tempo.

 è collocato diversamente a seconda del sistema di climatizzazione.

**Veicoli con sistema di riscaldamento e di ventilazione o sistema di climatizzazione**

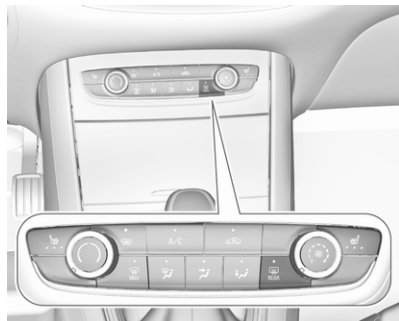

**Veicoli con sistema di climatizzazione elettronico**

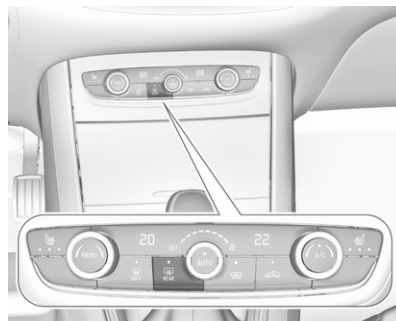

**Parabrezza riscaldato**

Si aziona premendo . Il LED del pulsante si accende.

Il riscaldamento funziona finché il motore è acceso, e viene disattivato automaticamente dopo un breve tempo.

 è collocato diversamente a seconda del sistema di climatizzazione.

**Veicoli con sistema di climatizzazione elettronico**

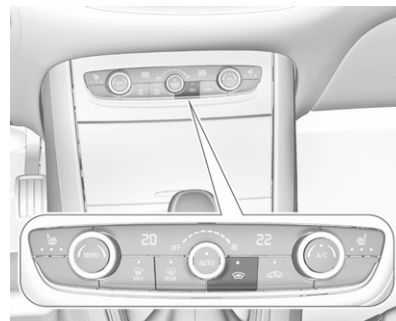

**Veicoli con sistema di climatizzazione**

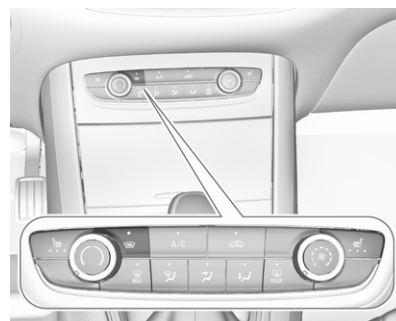

## Alette parasole

Le alette parasole possono essere abbassate o spostate di lato per proteggersi dall'abbagliamento.

Qualora le alette parasole siano provviste di specchietti di cortesia integrati, durante la guida è consigliabile chiudere i coprispecchietti.

Il lato interno dell'aletta parasole ospita un portabiglietti.

## Tendine parasole avvolgibili

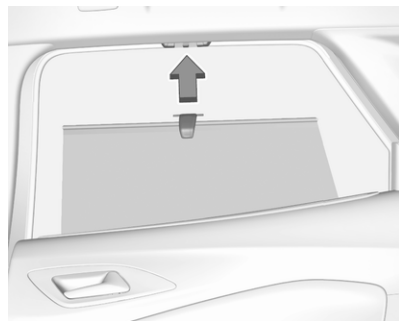



Per ridurre l'irraggiamento solare sui sedili della seconda fila, sollevare la tendina parasole mediante l'impugnatura e agganciarla nella parte superiore del telaio della portiera.

## Tetto

### Tetto panoramico

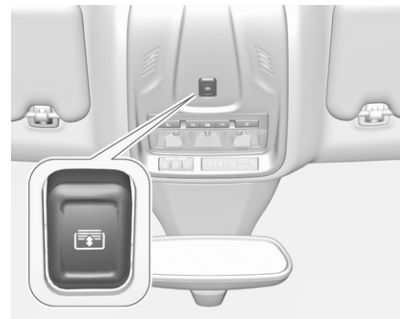
#### Tendina parasole



Premere delicatamente  fino al primo scatto all'indietro: la tendina parasole rimane aperta per tutto il tempo in cui l'interruttore è azionato.

Premere con decisione  fino al secondo scatto, quindi rilasciare all'indietro: la tendina parasole rimane aperta per tutto il tempo in cui l'interruttore è azionato.

Premere delicatamente  fino al primo scatto in avanti: la tendina parasole rimane chiusa per tutto il tempo in cui l'interruttore è azionato.

Premere con decisione  fino al secondo scatto, quindi rilasciare in avanti: la tendina parasole rimane chiusa per tutto il tempo in cui l'interruttore è azionato.

### Funzione di sicurezza





Se durante la chiusura automatica la tendina parasole incontra una resistenza, l'operazione viene immediatamente interrotta e la tendina parasole viene riaperta.

### Standby della funzione

Nella posizione 1 dell'interruttore di accensione la tendina parasole è operativa ⇨ 141.

### Inizializzazione dopo un'interruzione di corrente

Dopo un'interruzione di corrente l'utilizzo della tendina parasole potrebbe essere possibile in maniera limitata. Inizializzare il sistema come segue:

1. Ruotare la chiave nell'interruttore di accensione in posizione 1.
2. Premere delicatamente  due volte fino al primo scatto all'indietro, la tendina parasole si apre leggermente.
3. Premere immediatamente e delicatamente  due volte fino al primo scatto in avanti, la tendina parasole si chiude leggermente. Dopo la fase 3 la tendina parasole si trova in modalità d'inizializzazione senza funzione di sicurezza.
4. Premere delicatamente  fino al primo scatto all'indietro finché la tendina parasole non si apre completamente.
5. Premere delicatamente  fino al primo scatto in avanti finché la tendina parasole non si chiude completamente.

Dopo questa procedura la tendina parasole è inizializzata con funzione di sicurezza attivata.

Quando  viene premuto con decisione fino al secondo scatto durante l'inizializzazione, la procedura viene annullata.

## Sedili, sistemi di sicurezza

<b>Poggiatesta</b> .....	<b>47</b>
<b>Sedili anteriori</b> .....	<b>48</b>
Posizione dei sedili .....	48
Regolazione manuale dei sedili .....	49
Regolazione dei sedili elettrici ...	51
Bracciolo .....	53
Riscaldamento .....	54
Ventilazione .....	54
<b>Sedili posteriori</b> .....	<b>54</b>
Bracciolo .....	54
Riscaldamento .....	55
<b>Cinture di sicurezza</b> .....	<b>55</b>
Cintura di sicurezza a tre punti di ancoraggio .....	56
<b>Sistema airbag</b> .....	<b>58</b>
Sistema airbag frontale .....	62
Sistema airbag laterale .....	62
Sistema airbag a tendina .....	63
Disattivazione degli airbag .....	63

<b>Sistemi di sicurezza per bambini</b> .	<b>65</b>
Posizioni di montaggio dei sistemi di sicurezza per bambini .....	68

## Poggiatesta

### Posizione

#### ⚠ Avvertenza

I poggiatesta devono essere sempre posizionati in maniera corretta.

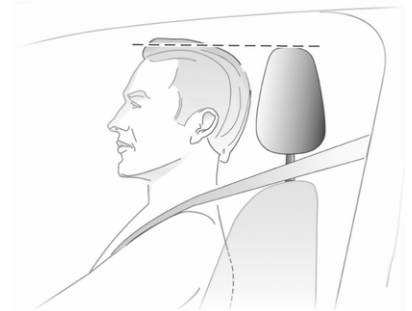

Il bordo superiore del poggiatesta dovrebbe trovarsi all'altezza della parte superiore della testa. Se questo non è possibile, nel caso di persone molto alte, regolare il poggiatesta alla

posizione più alta e per persone di bassa statura utilizzare la posizione più bassa possibile.

## Regolazione

### Poggiatesta dei sedili anteriori

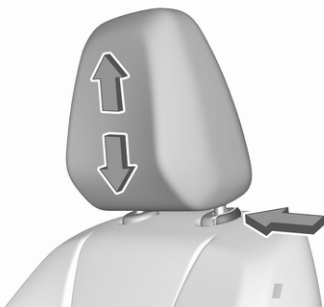

### Regolazione in altezza

Tirare il poggiatesta verso l'alto o premere il fermo per sbloccare il poggiatesta e spingerlo verso il basso.

### Poggiatesta dei sedili posteriori

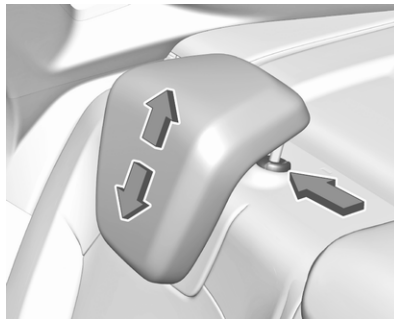

### Regolazione in altezza

Tirare il poggiatesta verso l'alto o premere il fermo per sbloccare il poggiatesta e spingerlo verso il basso.

### Smontaggio

Premere il fermo, tirare verso l'alto il relativo poggiatesta e rimuoverlo.

## Sedili anteriori

### Posizione dei sedili

#### ⚠Avvertenza

I sedili devono essere sempre regolati correttamente.

#### ⚠Avvertenza

Non effettuare mai la regolazione del sedile durante la guida, poiché potrebbe spostarsi in maniera incontrollata.

#### ⚠Pericolo

Non sedere a una distanza minore di 25 cm dal volante, per consentire agli airbag di aprirsi in modo sicuro.

#### ⚠Avvertenza

Mai riporre oggetti sotto i sedili.



- Sedersi aderendo il più possibile allo schienale. Regolare la distanza tra il sedile e i pedali in modo che le gambe rimangano leggermente piegate mentre si premono i pedali. Portare il sedile del passeggero anteriore nella posizione più arretrata possibile.
- Regolare l'altezza del sedile ad un livello sufficiente da avere una buona visuale su tutti i lati del veicolo e su tutti gli strumenti e display. Tra la testa e il telaio del tetto deve rimanere uno spazio libero pari almeno al palmo di una mano. Le gambe devono

poggiare leggermente sul sedile senza esercitarvi eccessiva pressione.

- Sedersi aderendo il più possibile allo schienale. Regolare l'inclinazione dello schienale in modo da poter raggiungere facilmente il volante con le braccia leggermente piegate. Mantenere le spalle a contatto con lo schienale durante le manovre di sterzata. Non inclinare lo schienale eccessivamente all'indietro. Si consiglia un'inclinazione massima di circa 25°.
- Regolare il sedile e il volante in modo che il polso appoggi sulla sommità del volante, con il braccio completamente esteso e le spalle appoggiate allo schienale.
- Regolare il volante ⇨ 83.
- Regolare il poggiatesta ⇨ 47.
- Regolare l'altezza della cintura di sicurezza ⇨ 56.

- Regolare il supporto imbottito in modo che rimanga uno spazio di circa due dita tra il bordo del sedile e l'incavo del ginocchio.
- Regolare il supporto lombare in modo che sostenga la forma naturale della colonna vertebrale.

## Regolazione manuale dei sedili

Guidare esclusivamente con i sedili e gli schienali bloccati in posizione.

## Regolazione longitudinale

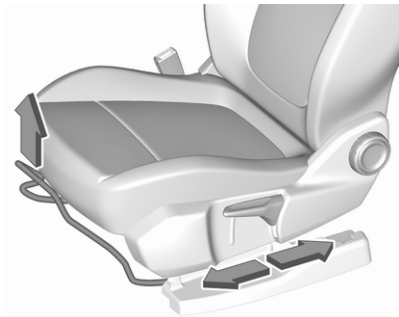

Tirare la maniglia, spostare il sedile, rilasciare la maniglia. Tentare di muovere il sedile avanti e indietro per accertarsi che sia bloccato in posizione.

### Inclinazione dello schienale

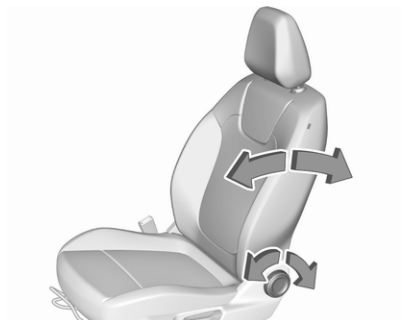

Ruotare la manopola. Non appoggiarsi allo schienale durante la regolazione.

### Altezza del sedile

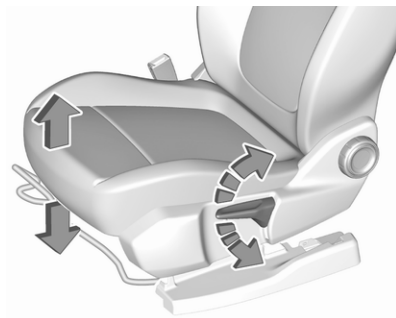

#### Azionamento della leva

- verso l'alto : sollevamento del sedile
- verso il basso : abbassamento del sedile

### Inclinazione dei sedili

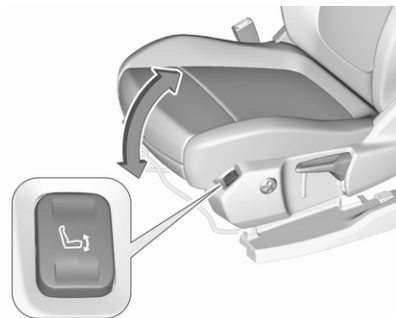

#### Premere l'interruttore

- all'indietro : sollevamento dell'estremità anteriore
- in avanti : abbassamento dell'estremità anteriore



### Supporto lombare

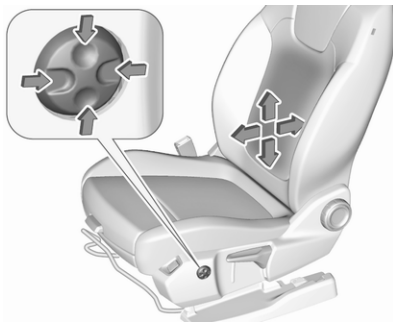

Regolare il supporto lombare mediante l'interruttore a 4 posizioni in base alle esigenze personali.

Sollevamento/abbassamento del supporto lombare: premere l'interruttore verso l'alto o verso il basso.

Aumento/riduzione del supporto lombare: premere l'interruttore in avanti o all'indietro.

### Supporto imbottito regolabile

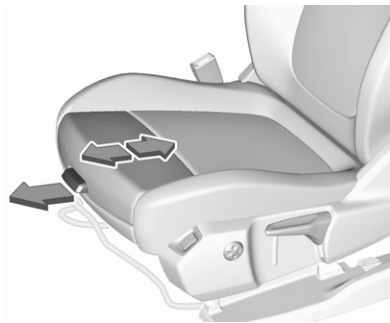

Tirare la leva e far scorrere il supporto imbottito nella posizione desiderata.

### Regolazione dei sedili elettrici

#### ⚠ Avvertenza

Fare attenzione durante l'azionamento dei sedili elettrici. Sussiste il rischio di lesioni, soprattutto per i bambini. Alcuni oggetti potrebbero rimanere incastrati.

Tenere sotto controllo i sedili quando essi sono regolati. Informare i passeggeri a bordo di quello che si sta facendo.

### Regolazione longitudinale

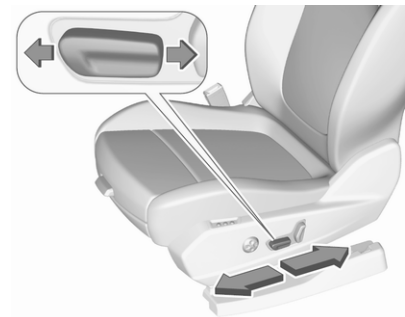

Spostare l'interruttore in avanti / all'indietro.

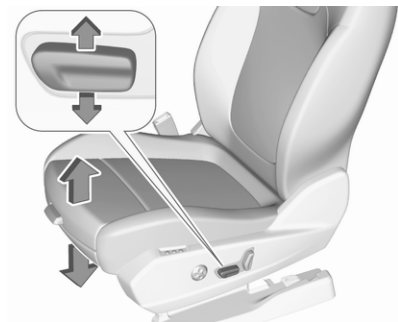
**Altezza del sedile**

Spostare l'interruttore verso l'alto / verso il basso.

**Inclinazione dei sedili**

Portare la parte anteriore dell'interruttore anteriore verso l'alto / verso il basso.

**Inclinazione dello schienale**

Girare l'interruttore in avanti / all'indietro.

Supporto lombare, supporto imbottito regolabile, vedi regolazione manuale dei sedili ⇨ 49.

**Funzione di memoria per la regolazione dei sedili elettrici**

È possibile memorizzare due impostazioni differenti per il sedile del conducente.

Display informativo ⇨ 106.



### Memorizzazione della posizione

- Regolare il sedile del conducente nella posizione desiderata.
- Tenere premuto **M** e **1** o **2** contemporaneamente fino al suono di un cicalino.

### Richiamare le posizioni memorizzate

Tenere premuto **1** o **2** fino al raggiungimento della posizione memorizzata. Rilasciare il pulsante durante il movimento del sedile annulla il richiamo.

### Funzione di sicurezza

Se il sedile del conducente incontra resistenza durante il movimento, l'azione di richiamo potrebbe interrompersi. Dopo aver rimosso l'ostruzione, tenere premuto il pulsante corretto di memorizzazione per 2 secondi. Cercare di nuovo di richiamare la posizione memorizzata. Se l'azione non riesce, consultate un'officina.

### Sovraccarico

Se l'impostazione del sedile risulta elettricamente sovraccaricata, l'alimentazione elettrica viene automaticamente disattivata per un breve periodo di tempo.

### Avviso

Dopo un incidente nel quale sono stati innescati gli airbag, la funzione di memorizzazione per ogni pulsante di posizione sarà disattivata.

### Bracciolo

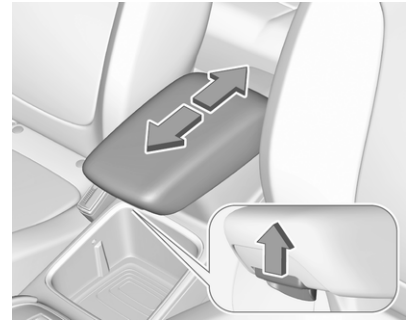

Il bracciolo può scivolare in avanti di 10 cm. Tirare la maniglia per far scorrere il bracciolo. Sotto il bracciolo è presente un vano portaoggetti.

## Riscaldamento

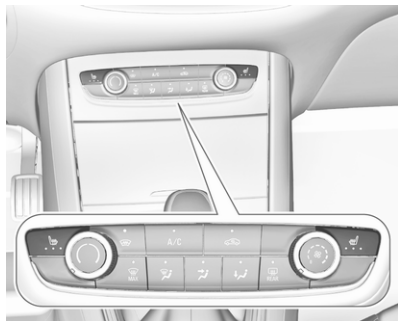

Regolare il riscaldamento sul livello desiderato premendo  del relativo sedile una o più volte. La spia nel pulsante indica la regolazione selezionata.

Un uso prolungato del riscaldamento al livello massimo non è consigliabile in presenza di persone dalla pelle sensibile.

Il riscaldamento dei sedili funziona a motore avviato e durante un Autostop.

Sistema Stop-start ⇨ 144.

## Ventilazione



Attivare il sistema di ventilazione premendo  del relativo sedile anteriore.

I sedili ventilati funzionano a motore avviato e durante un Autostop.

Sistema Stop-start ⇨ 144.

## Sedili posteriori

### Bracciolo

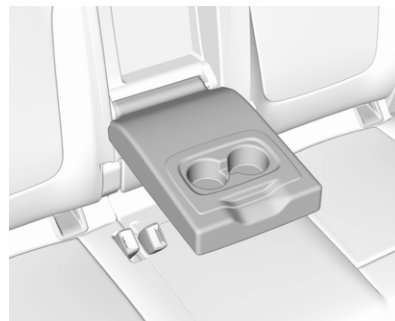

Abbassare il bracciolo. Il bracciolo contiene i portabibite.

## Riscaldamento

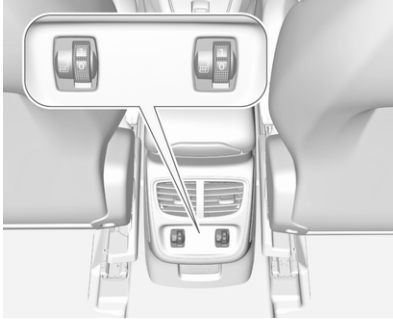

Regolare il riscaldamento dei sedili ruotando la rotella  del rispettivo sedile laterale posteriore verso l'impostazione desiderata.

Un uso prolungato del riscaldamento al livello massimo non è consigliabile in presenza di persone dalla pelle sensibile.

Il riscaldamento dei sedili funziona a motore avviato e durante un Auto-stop.

## Cinture di sicurezza



Le cinture di sicurezza sono bloccate durante le accelerazioni e decelerazioni brusche del veicolo, per mantenere gli occupanti dell'auto in posizione corretta. Pertanto il rischio di lesioni si riduce notevolmente.

### Avvertenza

Allacciare sempre le cinture di sicurezza prima di partire.

In caso di incidente, le persone che non indossano la cintura di sicurezza mettono in pericolo sia gli altri passeggeri che loro stesse.

Le cinture di sicurezza sono previste per essere usate soltanto da una persona alla volta.

Sistema di sicurezza per bambini  
 65.

Controllare periodicamente il corretto funzionamento di tutti i componenti del sistema delle cinture di sicurezza e verificare che non presentino danni o depositi di sporco.

Far sostituire gli eventuali componenti danneggiati. Dopo un incidente, rivolgersi a un'officina per la sostituzione delle cinture di sicurezza e dei relativi pretensionatori che si siano attivati durante la collisione.

**Avviso**

Accertarsi che le cinture di sicurezza non siano danneggiate né da scarpe né da oggetti affilati, né incastrate. Evitare che dello sporco entri negli avvolgitori delle cinture.

**Segnalazione di cintura di sicurezza non allacciata**

Ogni sedile è dotato di un sistema di segnalazione di cintura di sicurezza non allacciata, rappresentato sulla consolle superiore dalla spia .

Segnalazione cintura di sicurezza non allacciata ⇨ 96.

**Limitatori di tensione delle cinture di sicurezza**

La pressione esercitata sul corpo degli occupanti viene ridotta grazie al rilascio graduale delle cinture in seguito a un impatto.

**Pretensionatori delle cinture di sicurezza**

In caso di impatto frontale, posteriore o laterale di una certa entità, le cinture di sicurezza anteriori e posteriori esterne vengono tese mediante i relativi pretensionatori.

** Avvertenza**

Un uso scorretto dei dispositivi (ad esempio allacciatura o rimozione delle cinture di sicurezza) possono far scattare i pretensionatori.

L'attivazione dei pretensionatori delle cinture di sicurezza viene segnalata dall'accensione continua della spia .

Airbag e pretensionatori delle cinture di sicurezza ⇨ 97

Una volta attivati, i pretensionatori delle cinture di sicurezza devono essere fatti sostituire da un'officina. I pretensionatori delle cinture di sicurezza si possono attivare una sola volta.

**Avviso**

Non appendere o installare accessori o altri oggetti che possano interferire con il funzionamento dei pretensionatori delle cinture di sicurezza. Non apportare modifiche ai componenti dei pretensionatori delle cinture di sicurezza, in quanto ciò invaliderebbe il permesso di circolazione del veicolo.

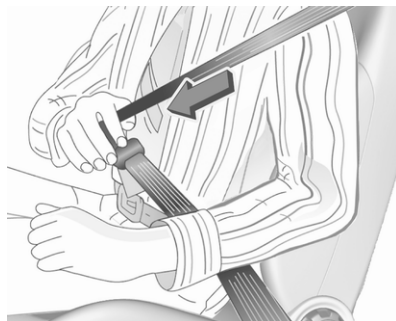
**Cintura di sicurezza a tre punti di ancoraggio****Allacciare**

Estrarre la cintura di sicurezza dal riavvolgitore, farla passare sul corpo, accertando che non sia attorcigliata, e inserire la linguetta di chiusura nella fibbia bloccandola in posizione. Accertarsi che la cintura aderisca perfettamente al corpo durante la guida.

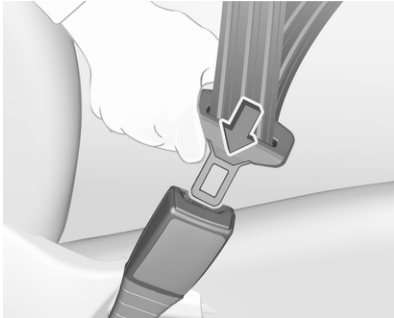

Indumenti larghi o voluminosi impediscono alla cintura di aderire correttamente al corpo. Non collocare oggetti quali borse o telefoni cellulari tra la cintura e il proprio corpo.

### ⚠ Avvertenza

La cintura di sicurezza non deve appoggiarsi ad oggetti duri o fragili presenti nelle tasche.

Segnalazione cintura di sicurezza non allacciata   96.

### Regolazione in altezza



1. Estrarre leggermente la cintura.
2. Premere il pulsante per sganciare il regolatore dell'altezza e premerlo verso l'alto o verso il basso.



Regolare l'altezza della cintura in modo che questa poggi sulla spalla. E non sul collo o sul braccio.

Non effettuare la regolazione durante la guida.

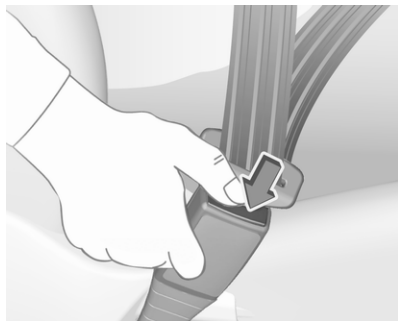
**Slacciare**

Per slacciare la cintura di sicurezza, premere il pulsante rosso sulla fibbia della cintura.

**Uso delle cinture di sicurezza in gravidanza****⚠ Avvertenza**

La fascia addominale deve aderire al bacino nel punto più basso possibile, in modo da non esercitare pressione sull'addome.

**Sistema airbag**

Il sistema di airbag comprende vari sistemi individuali, a seconda della configurazione dell'equipaggiamento.

Attivandosi, gli airbag si gonfiano in pochi millesimi di secondo. E si sgonfiano tanto rapidamente che spesso la loro presenza non viene neppure notata durante un incidente.

**⚠ Avvertenza**

Il sistema airbag si aziona in modo esplosivo; le riparazioni devono essere eseguite solo da personale specializzato.

**⚠ Avvertenza**

L'aggiunta di accessori che modificano parti e caratteristiche del veicolo, come il telaio, i paraurti, l'altezza, la lamiera frontale o quella laterale, potrebbe prevenire il corretto funzionamento del



sistema airbag. Il corretto funzionamento del sistema airbag può essere condizionato anche dalla sostituzione di parti dei sedili frontali, delle cinture di sicurezza, del modulo di rilevamento e diagnostica dell'airbag, del volante, del quadro strumenti, delle guarnizioni delle portiere, degli altoparlanti, di qualsiasi modulo del sistema airbag, del rivestimento del tetto o del montante anteriore, dei sensori frontali, dei sensori di impatto laterali o dei cavi del sistema airbag.

**Avviso**

I sistemi airbag e l'elettronica di comando dei pretensionatori si trovano nella console centrale. Non collocare oggetti magnetici in tale zona.

Non fissare oggetti sulle coperture dell'airbag né coprirle con altri materiali. Far sostituire le protezioni danneggiate in officina.

Gli airbag sono concepiti per entrare in funzione una sola volta. Per la sostituzione degli airbag che si sono

attivati, rivolgersi ad un'officina. Inoltre, potrebbe essere necessario fare sostituire il volante, il cruscotto, parti della pannellatura, le guarnizioni delle portiere, le maniglie e i sedili.

Non apportare modifiche ai componenti del sistema airbag, in quanto ciò invalida il permesso di circolazione del veicolo.

Spia  dei sistemi airbag ⇨ 97.

**Sistemi di sicurezza per bambini sul sedile del passeggero anteriore con sistemi airbag**

Segnalazione conforme alla normativa ECE R94.02:



**EN:** NEVER use a rearward-facing child restraint on a seat protected by an ACTIVE AIRBAG in front of it; DEATH or SERIOUS INJURY to the CHILD can occur.

**DE:** Nach hinten gerichtete Kindersitze NIEMALS auf einem Sitz verwenden, der durch einen davor befindlichen AKTIVEN AIRBAG geschützt ist, da dies den TOD oder SCHWERE VERLETZUNGEN DES KINDES zur Folge haben kann.

**FR:** NE JAMAIS utiliser un siège d'enfant orienté vers l'arrière sur un siège protégé par un COUSSIN GONFLABLE ACTIF placé devant lui, sous peine d'infliger des BLESSURES GRAVES, voire MORTELLES à l'ENFANT.

**ES:** NUNCA utilice un sistema de retención infantil orientado hacia atrás en un asiento protegido por un AIRBAG FRONTAL ACTIVO. Peligro de MUERTE o LESIONES GRAVES para el NIÑO.

**RU:** ЗАПРЕЩАЕТСЯ устанавливать детское удерживающее устройство лицом назад на сиденье автомобиля,

оборудованном фронтальной подушкой безопасности, если ПОДУШКА НЕ ОТКЛЮЧЕНА! Это может привести к СМЕРТИ или СЕРЬЕЗНЫМ ТРАВМАМ РЕБЕНКА.

**NL:** Gebruik NOOIT een achterwaarts gericht kinderzitje op een stoel met een ACTIEVE AIRBAG ervoor, om DODELIJK of ERNSTIG LETSEL van het KIND te voorkomen.

**DA:** Brug ALDRIG en bagudvendt autostol på et forsæde med AKTIV AIRBAG, BARNET kan komme i LIVSFARE eller komme ALVORLIGT TIL SKADE.

**SV:** Använd ALDRIG en bakåtvänd barnstol på ett säte som skyddas med en framförvarande AKTIV AIRBAG. DÖDSFALL eller ALLVARLIGA SKADOR kan drabba BARNET.

**FI:** ÄLÄ KOSKAAN sijoita taaksepäin suunnattua lasten turvaistuinta istuimelle, jonka edessä on AKTIIVINEN TURVATYYNY, LAPSI VOI KUOLLA tai VAMMAUTUA VAKAVASTI.

**NO:** Bakovervendt barnesikringsstør må ALDRI brukes på et sete med AKTIV KOLLISJONSPUTE foran, da

det kan føre til at BARNET utsettes for LIVSFARE og fare for ALVORLIGE SKADER.

**PT:** NUNCA use um sistema de retenção para crianças voltado para trás num banco protegido com um AIRBAG ACTIVO na frente do mesmo, poderá ocorrer a PERDA DE VIDA ou FERIMENTOS GRAVES na CRIANÇA.

**IT:** Non usare mai un sistema di sicurezza per bambini rivolto all'indietro su un sedile protetto da AIRBAG ATTIVO di fronte ad esso: pericolo di MORTE o LESIONI GRAVI per il BAMBINO!

**EL:** ΠΟΤΕ μη χρησιμοποιείτε παιδικό κάθισμα ασφαλείας με φορά προς τα πίσω σε κάθισμα που προστατεύεται από μετωπικό ΕΝΕΡΓΟ ΑΕΡΟΣΑΚΟ, διότι το παιδί μπορεί να υποστεί ΘΑΝΑΣΙΜΟ ή ΣΟΒΑΡΟ ΤΡΑΥΜΑΤΙΣΜΟ.

**PL:** NIE WOLNO montować fotelika dziecięcego zwróconego tyłem do kierunku jazdy na fotelu, przed którym znajduje się WŁĄCZONA PODUSZKA POWIETRZNA. Niezastosowanie się do tego zalecenia

może być przyczyną ŚMIERCI lub POWAŻNYCH OBRAŻEŃ u DZIECKA.

**TR:** Arkaya bakan bir çocuk emniyet sistemini KESİNLİKLE önünde bir AKTİF HAVA YASTIĞI ile korunmakta olan bir koltukta kullanmayınız. ÇOCUK ÖLEBİLİR veya AĞIR ŞEKİLDE YARALANABİLİR.

**UK:** НІКОЛІ не використовуйте систему безпеки для дітей, що встановлюється обличчям назад, на сидінні з УВІМКНЕНОЮ ПОДУШКОЮ БЕЗПЕКИ, інакше це може призвести до СМЕРТІ чи СЕРЬОЗНОГО ТРАВМУВАННЯ ДИТИНИ.

**HU:** SOHA ne használjon hátrafelé néző biztonsági gyerekülést előlről AKTÍV LÉGZSÁKKAL védett ülésen, mert a GYERMEK HALÁLÁT vagy KOMOLY SÉRÜLÉSÉT okozhatja.

**HR:** NIKADA nemojte koristiti sustav zadržavanja za djecu okrenut prema natrag na sjedalu s AKTIVNIM ZRAČNIM JASTUKOM ispred njega, to bi moglo dovesti do SMRTI ili OZBILJNIH OZLJEDA za DIJETE.

**SL:** NIKOLI ne nameščajte otroškega varnostnega sedeža, obrnjenega v nasprotni smeri vožnje, na sedež z AKTIVNO ČELNO ZRAČNO BLAZINO, saj pri tem obstaja nevarnost RESNIH ali SMRTNIH POŠKODB za OTROKA.

**SR:** NIKADA ne koristiti bezbednosni sistem za decu u kome su deca okrenuta unazad na sedištu sa AKTIVNIM VAZDUŠNIM JASTUKOM ispred sedišta zato što DETE može da NASTRADA ili da se TEŠKO POVREDI.

**MK:** НИКОГАШ не користете детско седиште свртено наназад на седиште заштитено со АКТИВНО ВОЗДУШНО ПЕРНИЧЕ пред него, затоа што детето може ДА ЗАГИНЕ или да биде ТЕШКО ПОВРЕДЕНО.

**BG:** НИКОГА не използвайте детска седалка, гледаща назад, върху седалка, която е защитена чрез АКТИВНА ВЪЗДУШНА ВЪЗГЛАВНИЦА пред нея - може да се стигне до СМЪРТ или СЕРИОЗНО НАРАНЯВАНЕ на ДЕТЕТО.

**RO:** Nu utilizați NICIODATĂ un scaun pentru copil îndreptat spre partea din spate a mașinii pe un scaun protejat de un AIRBAG ACTIV în fața sa; acest lucru poate duce la DECESUL sau VĂTĂMAREA GRAVĂ a COPILULUI.

**CS:** NIKDY nepoužívejte dětský zádržný systém instalovaný proti směru jízdy na sedadle, které je chráněno před sedadlem AKTIVNÍM AIRBAGEM. Mohlo by dojít k VÁŽNĚMU PORANĚNÍ nebo ÚMRTÍ DÍTĚTE.

**SK:** NIKDY nepoužívajte detskú sedačku otočenú vzad na sedadle chránenom AKTÍVNÝM AIRBAGOM, pretože môže dôjsť k SMRTI alebo VÁŽNÝM ZRANENIAM DIĎAŤA.

**LT:** JOKIU BŪDU nemontuokite atgal atgręžtos vaiko tvirtinimo sistemas sėdynėje, prieš kurią įrengta AKTYVI ORO PAGALVĖ, nes VAIKAS GALI ŽŪTI arba RIMTAI SUSIŽALOTI.

**LV:** NEKĀDĀ GADĪJUMĀ neizmantojiet uz aizmuguri vērstu bērnu sēdekļi sēdvietā, kas tiek aizsargāta ar tās priekšā uzstādītu AKTĪVU DROŠI-

BAS SPILVENU, jo pretējā gadījumā BĒRNS var gūt SMAGAS TRAUMAS vai IET BOJĀ.

**ET:** ÄRGE kasutage tahapoole suunatud lapseturvaistet istmel, mille ees on AKTIIVSE TURVAPADJAGA kaitstud iste, sest see võib põhjustada LAPSE SURMA või TÕSISE VIGASTUSE.

**MT:** QATT tuża trażżin għat-tfal li jħares lejn in-naħa ta' wara fuq sit protett b'AIRBAG ATTIV quddiemu; dan jista' jikkawża l-MEWT jew ĠRIEHI SERJI lit-TFAL.

**GA:** Ná húsáid srian sábháilteachta linbh cúil RIAMH ar shuíochán a bhfuil mála aeir ag feidhmiú os a chomhair. Tá baol BÁIS nó GORTÚ DONA don PHÁISTE ag baint leis.

Oltre all'avviso richiesto da ECE R94.02, per motivi di sicurezza un sistema di sicurezza per bambini rivolto nella posizione di marcia deve essere utilizzato solo in base alle istruzioni e alle limitazioni indicate nella tabella ⇨ 68.

L'etichetta dell'airbag si trova su entrambi i lati dell'aletta parasole lato passeggero anteriore.

Disattivazione dell'airbag ⇨ 63.

## Sistema airbag frontale

Il sistema airbag anteriore è composto da un airbag nel volante e un airbag nel quadro strumenti sul lato passeggero. La loro presenza viene segnalata dalla scritta **AIRBAG**.

Gli airbag frontali vengono attivati in caso di impatto frontale di una certa forza. L'accensione deve essere inserita.

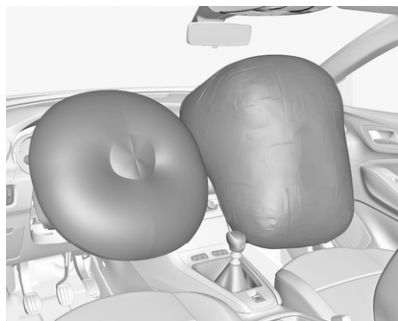

Gonfiandosi, gli airbag attutiscono l'impatto e quindi riducono notevolmente il rischio di lesioni alla parte superiore del corpo e alla testa, per gli occupanti dei sedili anteriori.

### ⚠ Avvertenza

Il sistema airbag anteriore fornisce una protezione ottimale solo se il sedile è in posizione corretta.

Posizione del sedile ⇨ 48.

Mantenere libera da qualsiasi ingombro la zona di gonfiaggio degli airbag.

Indossare e allacciare correttamente la cintura di sicurezza, in quanto solo così l'airbag è in grado di fornire un'adeguata protezione.

## Sistema airbag laterale

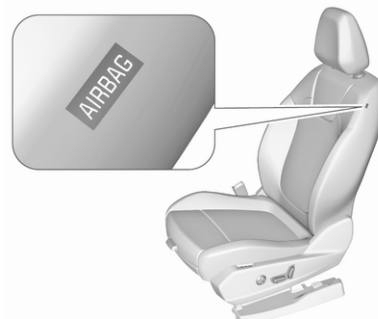

Il sistema airbag laterale è composto da un airbag nello schienale di ciascun sedile anteriore. La loro presenza viene segnalata dalla scritta **AIRBAG**.

Gli airbag laterali vengono attivati in caso di impatto laterale di una certa forza. L'accensione deve essere inserita.



Gonfiandosi, gli airbag attutiscono l'impatto e quindi il rischio di lesioni alla parte superiore del corpo e alla zona pelvica, in caso di collisione laterale.

#### ⚠ Avvertenza

Mantenere libera da qualsiasi ingombro la zona di gonfiaggio degli airbag.

#### Avviso

Utilizzare esclusivamente coprisedili omologati per il veicolo in questione. Prestare attenzione a non coprire gli airbag.

### Sistema airbag a tendina

Il sistema airbag a tendina è composto da due airbag incorporati nel telaio del tetto, uno per lato. La loro presenza viene segnalata dalla scritta **AIRBAG** sui montanti del tetto.

Gli airbag a tendina vengono attivati in caso di impatto laterale di una certa forza. L'accensione deve essere inserita.

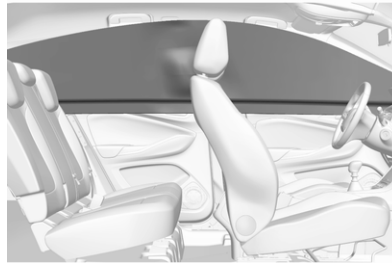

Gonfiandosi, gli airbag attutiscono l'impatto e quindi il rischio di lesioni alla testa, in caso di collisione laterale.

#### ⚠ Avvertenza

Mantenere libera da qualsiasi ingombro la zona di gonfiaggio degli airbag.

I ganci sulle maniglie del tetto vanno usati solo per appendere indumenti leggeri, senza grucce e senza lasciare oggetti nelle tasche di tali indumenti.

### Disattivazione degli airbag

Il sistema airbag del passeggero anteriore deve essere disattivato in caso di sistema di sicurezza per bambini posizionato sul sedile passeggero come da istruzioni della tabella ⇨ 68. I sistemi airbag laterale e a tendina, i pretensionatori delle cinture di sicurezza e tutti i sistemi airbag lato guida rimarranno attivi.



Il sistema airbag passeggero anteriore può essere disattivato mediante un interruttore azionato a chiave nel cassetto portaoggetti.

Utilizzare la chiave di accensione per scegliere la posizione:

**OFF** : l'airbag del passeggero anteriore è disattivato e non si gonfierà in caso di collisione, la spia OFF si accende fissa nella consolle centrale

**ON** : l'airbag del passeggero anteriore è attivato

### Pericolo

Disattivare l'airbag del passeggero solo in combinazione con l'utilizzo di un sistema di sicurezza per bambini soggetto alle istruzioni e alle limitazioni della tabella 68.

Altrimenti si rischiano lesioni mortali se una persona occupa il sedile del passeggero anteriore con airbag disattivato.



Se la spia si illumina per circa 60 secondi dopo l'accensione del quadro, il sistema airbag del passeggero anteriore si gonfia in caso di scontro.

Se la spia si illumina dopo l'accensione del quadro, il sistema airbag del passeggero anteriore è disattivato. Rimane acceso mentre l'airbag è disattivato.

Se entrambe le spie si accendono contemporaneamente, significa che c'è una disfunzione nel sistema. Lo stato del sistema non è determinabile, perciò non è consentito a nessuno di occupare il sedile passeggero anteriore. Rivolgersi immediatamente a un'officina.

Rivolgersi immediatamente a un'officina se nessuna delle due spie si accende.

Modificare lo stato solo dopo aver arrestato il veicolo e disinserito l'accensione.

Lo stato viene mantenuto fino alla successiva modifica.

Spia per la disattivazione degli airbag 97.

## Sistemi di sicurezza per bambini

### ⚠ Pericolo

Se si utilizza un sistema di sicurezza per bambini rivolto all'indietro e posizionato sul sedile del passeggero anteriore, il sistema airbag del sedile del passeggero anteriore deve essere disattivato. Questo vale anche per certi sistemi di sicurezza per bambini rivolti in avanti come indicato nelle tabelle ⇨ 68.

Disattivazione dell'airbag ⇨ 63.

Etichetta airbag ⇨ 58.

Consigliamo una sicurezza per bambini predisposto appositamente per il veicolo. Per ulteriori informazioni, contattare la propria officina.

Prima di fissare un seggiolino per bambini, regolare il poggiatesta ⇨ 47.

Se si utilizza un sistema di sicurezza per bambini, attenersi sempre alle seguenti istruzioni d'uso e installazione e alle istruzioni del costruttore del sistema di sicurezza per bambini.

Rispettare sempre le normative locali e nazionali. In alcuni Paesi l'uso dei sistemi di sicurezza per bambini non è consentito su certi sedili.

I sistemi di sicurezza per bambini possono essere fissati con:

- Cintura di sicurezza a tre punti di ancoraggio
- ISOFIX attacchi
- Top-Tether

### Cintura di sicurezza a tre punti di ancoraggio

I sistemi di sicurezza per bambini possono essere fissati utilizzando una cintura di sicurezza a tre punti di ancoraggio. Una volta fissato il sistema di sicurezza per bambini, è necessario stringere la cintura di sicurezza. ⇨ 68.

### ISOFIX attacchi



Fissare i sistemi di sicurezza per bambini ISOFIX omologati per il veicolo in questione ISOFIX alle staffe. Le posizioni specifiche del sistema di protezione per bambini ISOFIX per la vettura in questione sono contrassegnate nella tabella ISOFIX ⇨ 68.

Le staffe ISOFIX sono contrassegnate da un'etichetta sullo schienale.

Un sistema di sicurezza per bambini i-Size è un sistema di sicurezza per bambini ISOFIX universale conforme alla normativa UN n° 129.

Tutti i sistemi di sicurezza per bambini i-Size possono essere utilizzati su qualsiasi sedile adatto a i-Size, tabella i-Size ⇨ 68.

Oltre alle staffe ISOFIX si devono utilizzare una cinghia Top-Tether o un braccio di supporto.



I sedili per bambini i-Size e i sedili del veicolo con approvazione i-Size sono contrassegnati dal simbolo i-Size, vedi illustrazione.

### Attacchi Top-tether

Gli attacchi Top-tether sono marcati con il simbolo  per un seggiolino per bambini.

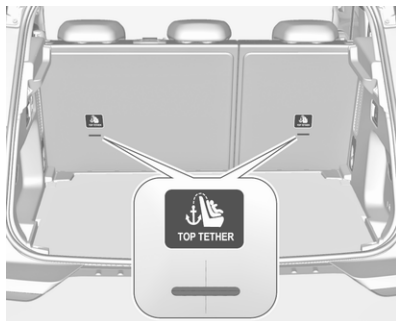

Oltre alle staffe ISOFIX, fissare la cinghia Top-tether agli attacchi Top-tether.

Le posizioni universali del sistema di sicurezza per bambini ISOFIX sono contrassegnate nella tabella dalla sigla IUF ⇨ 68.

### Scelta del sistema più idoneo

I sedili posteriori rappresentano la posizione migliore per fissare un sistema di sicurezza per bambini.

I bambini devono essere trasportati in auto il più a lungo possibile posizionati in senso inverso a quello di marcia. In tal modo la spina dorsale

del bambino, che è ancora molto debole, viene sottoposta a una sollecitazione minore in caso di urto.

Sono idonei i sistemi di sicurezza per bambini conformi alle normative UN ECE in vigore. Verificare se nell'ambito delle leggi e disposizioni locali sia previsto l'uso obbligatorio di sistemi di sicurezza per bambini.

I seguenti sistemi di sicurezza per bambini sono consigliati per le seguenti classi di peso:

- **Gruppo 0, Gruppo 0+:** Maxi Cosi Cabriofix con o senza base ISOFIX per bambini fino a 13 kg
- **Gruppo I:** Duo Plus con ISOFIX e Top-Tether per bambini dai 9 ai 18 kg
- **Gruppo II, Gruppo III:** Kidfix XP con o senza ISOFIX per bambini dai 15 ai 36 kg
- **Gruppo III:** Graco Booster per bambini dai 22 ai 36 kg

Assicurarsi che il sistema di sicurezza per bambini da montare sia compatibile con il tipo di veicolo.



Assicurarsi che la posizione di montaggio del sistema di sicurezza per bambini all'interno del veicolo sia corretta, vedi tabelle seguenti.

Consentire ai bambini di salire e scendere dal veicolo solo dal lato opposto a quello di scorrimento del traffico.

Se il sistema di sicurezza per bambini non viene utilizzato, assicurare il seggiolino con una cintura di sicurezza oppure rimuoverlo dal veicolo.

**Avviso**

Non applicare adesivi sui sistemi di sicurezza per bambini e non coprirli con altri materiali.

I sistemi di sicurezza per bambini che abbiano subito sollecitazioni, in caso di incidente devono essere sostituiti.

## Posizioni di montaggio dei sistemi di sicurezza per bambini

Opzioni ammesse per il fissaggio di un sistema di sicurezza per bambini con cintura di sicurezza a tre punti di ancoraggio

Fascia di peso	Sedile passeggero anteriore			
	Airbag attivato	Airbag disattivato	Sedili posteriori esterni	Sedile posteriore centrale
Gruppo 0: fino a 10 kg	X	U/L <sup>1,2</sup>	U/L <sup>3</sup>	U
Gruppo 0+: fino a 13 kg	X	U/L <sup>1,2</sup>	U/L <sup>3</sup>	U
Gruppo I: da 9 a 18 kg	X	U/L <sup>1,2</sup>	U/L <sup>3,4</sup>	U <sup>4</sup>
Gruppo II: da 15 a 25 kg	U/L <sup>1,2</sup>	X	U/L <sup>3,4</sup>	U <sup>4</sup>
Gruppo III: da 22 a 36 kg	U/L <sup>1,2</sup>	X	U/L <sup>3,4</sup>	U <sup>4</sup>

U : idoneità universale in combinazione con una cintura di sicurezza a tre punti di ancoraggio

L : adatto per sistemi di sicurezza per bambini speciali delle categorie 'Veicolo specifico', 'Limitata' o 'Semi-universale'.  
Il sistema di sicurezza per bambini deve essere approvato per il tipo specifico di veicolo (fare riferimento all'elenco dei tipi di veicolo del sistema di sicurezza per bambini)

X : nessun sistema di sicurezza per bambini consentito per questa fascia di peso

<sup>1</sup> : muovere il sedile più avanti possibile e regolare l'inclinazione dello schienale del sedile il più possibile in posizione verticale per garantire che la cintura scorra in avanti partendo dal punto di ancoraggio superiore

<sup>2</sup> : portare il sedile alla massima altezza possibile e regolare l'inclinazione dello schienale del sedile il più possibile in posizione verticale per garantire che la cintura sia tesa dalla parte della fibbia

<sup>3</sup> : muovere il sedile anteriore in questione il più possibile avanti rispetto al sistema di sicurezza

<sup>4</sup> : regolare il rispettivo poggiatesta secondo necessità o rimuoverlo, se necessario

## Opzioni consentite per il montaggio di sistema di sicurezza ISOFIX per bambini con staffe ISOFIX

Fascia di peso	Fascia di statura	Sedile passeggero anteriore			Sedili posteriori esterni	Sedile posteriore centrale
		Fissaggio	Airbag attivato	Airbag disattivato		
Gruppo 0: fino a 10 kg	G	ISO/L2	X	X	X	X
	F	ISO/L1	X	X	X	X
	E	ISO/R1	X	IL	IL <sup>3</sup>	X
Gruppo 0+: fino a 13 kg	E	ISO/R1	X	IL	IL <sup>3</sup>	X
	D	ISO/R2	X	IL	IL <sup>3</sup>	X
	C	ISO/R3	X	IL	IL <sup>3</sup>	X
Gruppo I: da 9 a 18 kg	D	ISO/R2	X	IL	IL <sup>3,4</sup>	X
	C	ISO/R3	X	IL	IL <sup>3,4</sup>	X
	B	ISO/F2	X	IL, IUF	IL, IUF <sup>3,4</sup>	X
	B1	ISO/F2X	X	IL, IUF	IL, IUF <sup>3,4</sup>	X
	A	ISO/F3	X	IL, IUF	IL, IUF <sup>3,4</sup>	X
Gruppo II: da 15 a 25 kg			X	X	IL <sup>3,4</sup>	X
Gruppo III: da 22 a 36 kg			X	X	IL <sup>3,4</sup>	X

- IL : adatto per sistemi di sicurezza ISOFIX speciali delle categorie "Specifica del veicolo", "Limitata" o "Semi-universale". Il sistema di sicurezza per bambini ISOFIX deve essere approvato per il tipo specifico di veicolo (fare riferimento all'elenco dei tipi di veicolo del sistema di sicurezza per bambini)
- IUF : adatto per sistemi di sicurezza per bambini ISOFIX montati nel senso di marcia, della categoria Universale, approvati per l'uso in questa fascia di peso
- X : nessun sistema di sicurezza ISOFIX per bambini approvato per questa fascia di peso
- <sup>1</sup> : muovere il sedile più avanti possibile e regolare l'inclinazione dello schienale del sedile il più possibile in posizione verticale per garantire che la cintura scorra in avanti partendo dal punto di ancoraggio superiore
- <sup>2</sup> : portare il sedile alla massima altezza possibile e regolare l'inclinazione dello schienale del sedile il più possibile in posizione verticale per garantire che la cintura sia tesa dalla parte della fibbia
- <sup>3</sup> : muovere il sedile anteriore in questione il più possibile avanti rispetto al sistema di sicurezza
- <sup>4</sup> : regolare il rispettivo poggiatesta secondo necessità o rimuoverlo, se necessario

**Fascia di statura e seggiolino ISOFIX**

- A - ISO/F3 : sistema di sicurezza rivolto nel senso di marcia per bambini di statura massima nella fascia di peso da 9 a 18 kg
- B - ISO/F2 : sistema di sicurezza rivolto nel senso di marcia per bambini più piccoli nella fascia di peso da 9 a 18 kg
- B1 - ISO/F2X : sistema di sicurezza rivolto nel senso di marcia per bambini più piccoli nella fascia di peso da 9 a 18 kg
- C - ISO/R3 : sistema di sicurezza rivolto nel senso opposto a quello di marcia per bambini di statura massima nella fascia di peso fino a 18 kg
- D - ISO/R2 : sistema di sicurezza rivolto nel senso opposto a quello di marcia per bambini più piccoli nella fascia di peso fino a 18 kg
- E - ISO/R1 : sistema di sicurezza rivolto nel senso opposto a quello di marcia per bambini piccoli nella fascia di peso fino a 13 kg
- F - ISO/L1 : sistema di sicurezza per bambini con posizione rivolta a sinistra (culla portatile)
- G - ISO/L2 : sistema di sicurezza per bambini con posizione rivolta a destra (culla portatile)

---

**Opzioni consentite per il montaggio di sistema di sicurezza i-Size per bambini con staffe ISOFIX**

	Sedile passeggero anteriore		Sedili posteriori esterni	Sedile posteriore centrale
	Airbag attivato	Airbag disattivato		
<b>sistemi di sicurezza per bambini i-Size</b>	X	i - U	i - U	X

---

i - U : adatto per sistemi di sicurezza per bambini i-Size "universali" rivolti in avanti e indietro

X : posizione di seduta non adatta per sistemi di sicurezza per bambini i-Size "universali".

## Oggetti e bagagli

<b>Vani portaoggetti</b> .....	<b>72</b>
Cassetto portaoggetti .....	72
Portabibite .....	72
Portaoggetti della consolle centrale .....	73
<b>Vano di carico</b> .....	<b>73</b>
Copertura del vano di carico .....	75
Copertura portaoggetti del pianale posteriore .....	76
Occhielli di ancoraggio .....	77
Rete di sicurezza .....	77
Triangolo d'emergenza .....	79
Kit di pronto soccorso .....	79
<b>Sistema portapacchi</b> .....	<b>80</b>
Portapacchi .....	80
<b>Informazioni sul carico</b> .....	<b>80</b>

## Vani portaoggetti

### ⚠Avvertenza

Non riporre oggetti pesanti o appuntiti nei vani portaoggetti. In caso di frenate brusche, cambi improvvisi di direzione o incidente, il coperchio dei vani portaoggetti potrebbe aprirsi e gli oggetti, scagliati nell'abitacolo, potrebbero ferire gli occupanti del veicolo.

## Cassetto portaoggetti



In certe versioni, il cassetto portaoggetti è ventilato. La ventilazione e la temperatura dipendono dalle impostazioni del sistema di climatizzazione. È possibile chiudere la bocchetta dell'aria del cassetto portaoggetti ⇨ 136.

Certe versioni sono dotate di un lettore CD nel cassetto portaoggetti.

Il cassetto portaoggetti va tenuto chiuso durante la marcia.

## Portabibite



I portabibite si trovano nella consolle centrale.

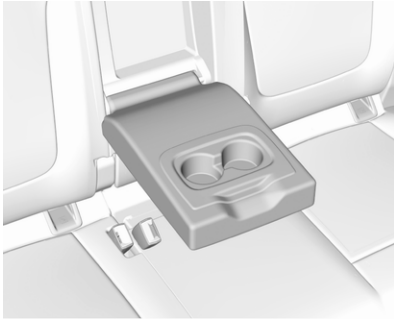

Altri portatattine si trovano nel bracciolo posteriore. Abbassare il bracciolo.

## Portaoggetti della consolle centrale

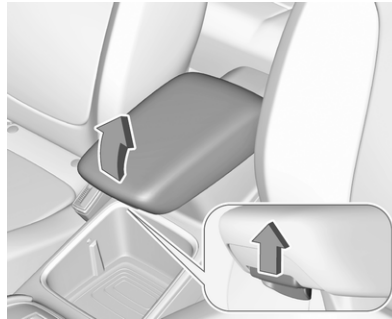

Il vano di stivaggio può essere utilizzato per riporre piccoli oggetti.

A seconda della versione, sotto la copertura si trova un vano portaoggetti.

## Vano di carico

Lo schienale posteriore è diviso da 2/3 a 1/3 parti. Entrambe le parti possono essere reclinate singolarmente per aumentare le dimensioni del vano di carico.

Prima di ribaltare gli schienali dei sedili posteriori, procedere come segue, se necessario:

- Se necessario, muovere in avanti i sedili anteriori in avanti.
- Rimuovere la copertura del vano di carico.
- Premere e tenere premuto il fermo per spingere in basso i poggiatesta.

Copertura del vano di carico ⇨ 75.

Poggiatesta ⇨ 47

## Ampliamento del vano bagagli

- Controllare che le cinture di sicurezza esterne siano posizionate correttamente sugli schienali dei sedili.

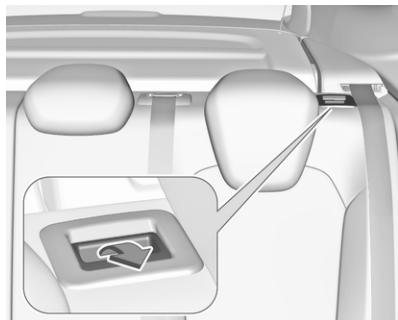

- Tirare la leva di sblocco su uno o entrambi i lati esterni e ripiegare gli schienali sul cuscino del sedile.

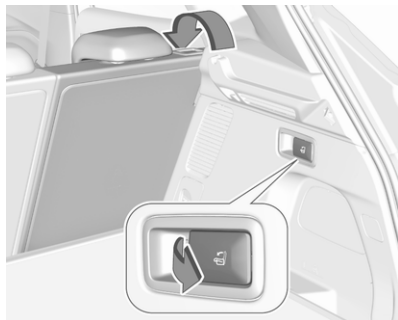

- In alternativa piegare gli schienali dei sedili dal vano di carico: tirare l'interruttore sulla parete di destra o sinistra del vano di carico per piegare la parte corrispondente dello schienale del sedile posteriore.

### ⚠ Avvertenza

Prestare attenzione nell'azionamento degli schienali posteriori dal vano di carico. Lo schienale viene reclinato con considerevole forza. Comporta infatti il rischio di lesioni, soprattutto per i bambini.

Accertarsi che non siano presenti eventuali oggetti sui sedili posteriori o sui cuscini.

- Per alzarli, sollevare gli schienali e portarli in posizione verticale fino ad udire scatto in sede.

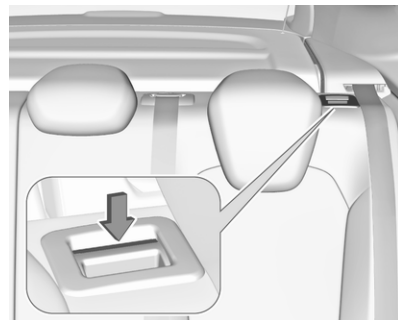

### ⚠ Avvertenza

Quando si ripiega in alto, assicurarsi che gli schienali siano saldamente bloccati in posizione prima della guida. In caso contrario si potrebbero verificare lesioni alla persona o danni al carico o al veicolo in caso di forti frenate o collisioni.



### Apertura del coperchio nello schienale del sedile centrale



Abbassare il bracciolo posteriore.



Tirare l'impugnatura e aprire il coperchio.

Adatto per il carico di oggetti lunghi e stretti.

### Copertura del vano di carico

Non collocare oggetti sulla copertura.

### Rimozione della copertura



Sganciare le cinghie di fissaggio dal portellone.

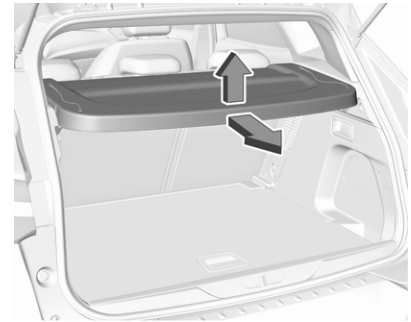

Sollevare la copertura sulla parte posteriore e spingerla verso l'alto nella parte anteriore.

Rimuovere la copertura.

### Posizionamento della copertura

Inserire la copertura nelle guide laterali e abbassarla. Attaccare le cinghie di fissaggio al portellone.

## Copertura portaoggetti del pianale posteriore

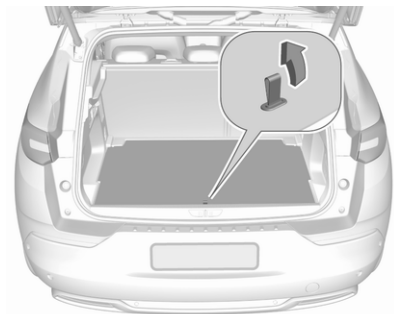

È possibile sollevare e rimuovere la copertura del pavimento posteriore. Sollevare la copertura sull'angolo e rimuovere.

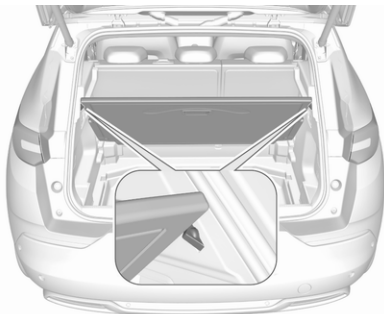

Per fissare la copertura del vano di carico in posizione verticale, sollevarla oltre i fermi retrattili.

### Doppio fondo

È possibile inserire il doppio fondo nel vano di carico in due posizioni:

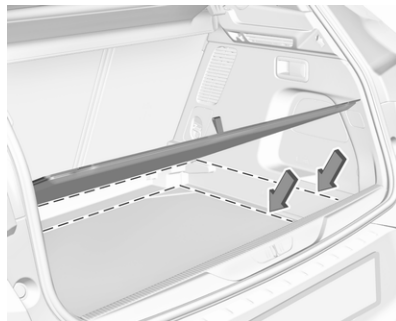

- posizione inferiore, sopra l'alloggiamento della ruota di scorta
- posizione superiore, bloccato con la maniglia di supporto del pannello di finitura posteriore

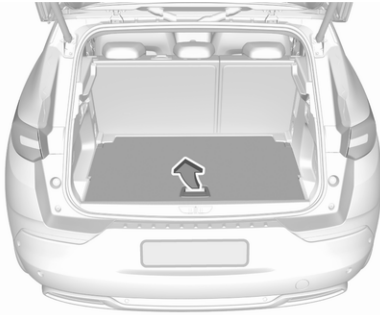

Per rimuoverlo, premere la maniglia per sbloccare il fondo e sollevarlo utilizzando la maniglia stessa.

Se montato nella posizione superiore, lo spazio tra il doppio fondo e la copertura del vano per la ruota di scorta può essere utilizzata come vano per oggetti e bagagli.

In questa posizione, se gli schienali dei sedili posteriori sono reclinati in avanti, viene creato uno spazio di carico completamente piatto.

Nella posizione superiore, il doppio fondo può sostenere un carico massimo di 100 kg. Nella posizione inferiore, il doppio fondo può sostenere un carico massimo di 150 kg.

## Occhielli di ancoraggio

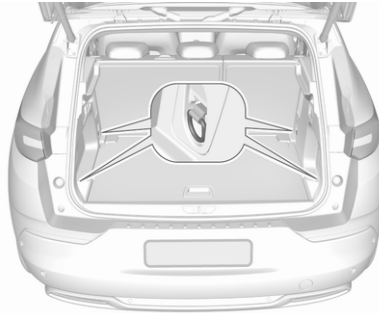

Gli occhielli di ancoraggio servono per fissare gli oggetti ed evitare che scivolino, utilizzando ad esempio delle cinghie di ancoraggio o una rete fermabagagli.

## Rete di sicurezza

La rete di sicurezza può essere montata dietro i sedili posteriori o, se gli schienali dei sedili posteriori sono ripiegati, dietro ai sedili anteriori.

Non si devono trasportare passeggeri dietro la rete di sicurezza.

## Installazione

### Dietro i sedili posteriori



- Il telaio del tetto, sopra i sedili posteriori, è dotato di aperture di montaggio su entrambi i lati: attaccare e innestare l'asta della rete su un lato, comprimere l'asta e attaccarla e innestarla sull'altro lato.

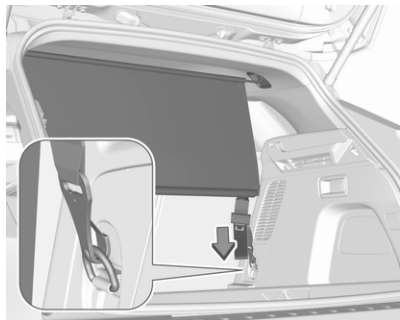

- Fissare i ganci della rete di sicurezza agli occhielli di ancoraggio dietro i sedili posteriori.
- Tirare le cinghie di fissaggio in corrispondenza dell'estremità libera per tenderle.
- Gli schienali dei sedili posteriori devono essere sollevati.

### Dietro i sedili anteriori

#### Avviso

Nei veicoli ibridi, nessuna rete di sicurezza può essere montata dietro i sedili anteriori.

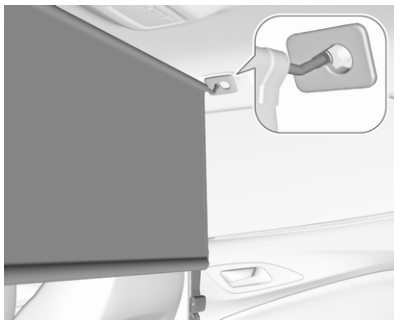

- Il telaio del tetto, sopra i sedili anteriori, è dotato di aperture di montaggio su entrambi i lati: attaccare e innestare l'asta della rete su un lato, comprimere l'asta e attaccarla e innestarla sull'altro lato.

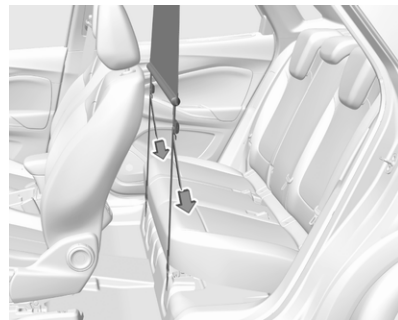

- Fissare le fascette della rete di sicurezza agli anelli nel pianale di fronte ai sedili posteriori. Per accedere agli anelli, spingere all'interno le parti traforate nella copertura del pianale su entrambi i lati.
- Tirare le cinghie di fissaggio in corrispondenza dell'estremità libera per tenderle.
- Spingere in basso i poggiatesta e ribaltare gli schienali dei sedili posteriori ↗ 73.

## Smontaggio

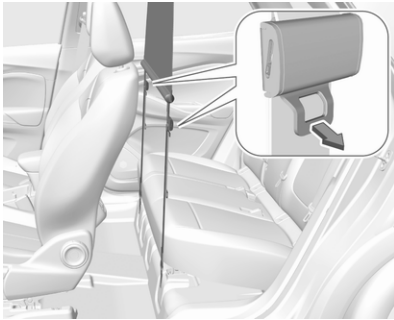

Tirare l'aletta del tenditore su entrambi i lati per liberare le fascette. Staccare i ganci dagli anelli.

Sganciare le aste della rete di sicurezza dalle aperture di montaggio nel telaio del tetto.

Arrotolare la rete e fissarla con una cinghia.

## Triangolo d'emergenza



Riporre il triangolo d'emergenza nell'apposito spazio nel portellone posteriore e fissarlo con il nastro in Velcro®.

In base alla versione, il triangolo d'emergenza può essere riposto sotto la copertura del pianale posteriore del vano di carico.

## Kit di pronto soccorso

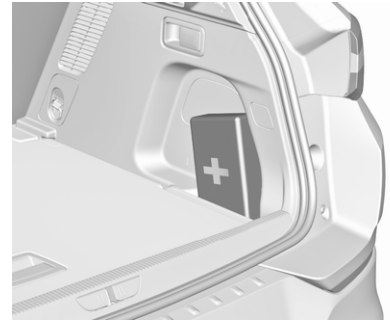

Riporre il kit di pronto soccorso nel vano portaoggetti sul lato destro del vano di carico.

In base alla versione, il kit di pronto soccorso può essere riposto sotto la copertura del pianale posteriore del vano di carico.

## Sistema portapacchi

### Portapacchi

Per motivi di sicurezza e per evitare di danneggiare il tetto, si consiglia di usare i sistemi portapacchi specifici per il veicolo in questione.

Attenersi alle istruzioni di installazione e rimuovere il portapacchi quando non viene utilizzato.

### Veicoli con mancorrenti al tetto

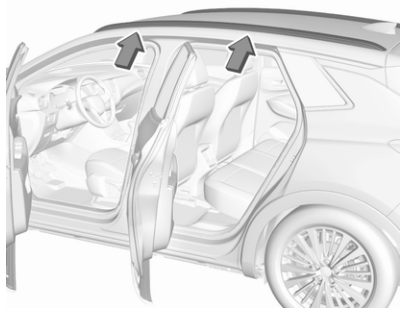

Fissare il portapacchi sopra ai punti di montaggio dei mancorrenti sul tetto, situati su ciascun telaio della portiera della carrozzeria.

### Veicoli senza mancorrenti al tetto

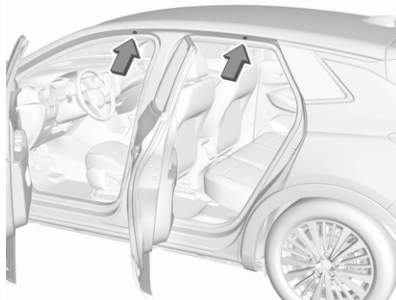

Aprire tutte le portiere.

I punti di montaggio sono posizionati in tutti i telai delle portiere della carrozzeria.

Staccare il coperchio da ogni punto di montaggio e fissare il portapacchi con le viti in dotazione.

## Informazioni sul carico

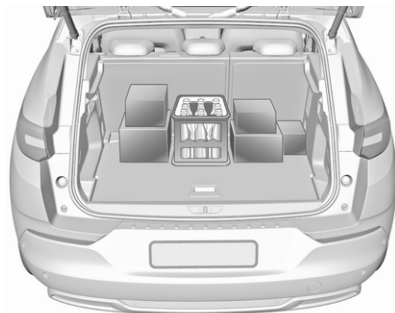

- Gli oggetti pesanti nel vano di carico devono essere posizionati contro gli schienali dei sedili. Accertarsi che gli schienali siano saldamente bloccati in posizione. In caso di oggetti che possono essere impilati, collocare sotto quelli più pesanti.
- Per evitare che gli oggetti mobili scivolino, fissarli con cinghie allacciate agli occhielli di ancoraggio ↪ 77.
- Evitare che il carico sporga sopra il bordo superiore degli schienali.

- Non posizionare oggetti sulla copertura del vano di carico o sul quadro strumenti e non coprire il sensore nella parte superiore del quadro strumenti.
- Il carico non deve ostacolare il movimento dei pedali, del freno di stazionamento e della leva selettiva, e neppure la libertà di movimento del conducente. Non collocare oggetti nell'abitacolo senza assicurarli.
- Non viaggiare con il vano di carico aperto.

### **⚠Avvertenza**

Assicurarsi sempre che il carico sia fissato saldamente sul veicolo. In caso contrario, gli oggetti potrebbero essere proiettati all'interno del veicolo causando lesioni alle persone o danni al carico o alla vettura.

- Il carico utile è la differenza tra la massa complessiva ammessa a pieno carico (vedere la targhetta del veicolo ⇨ 271) e la massa a vuoto secondo la normativa CE.

Per calcolare il carico utile, inserire i dati per il proprio veicolo nella Tabella dei pesi all'inizio del presente manuale.

La massa a vuoto CE include il peso del conducente (68 kg), del bagaglio (7 kg) e dei fluidi (con serbatoio carburante pieno al 90%).

Accessori e attrezzature opzionali aumentano la massa a vuoto.

- La presenza di un carico sul tetto aumenta la sensibilità del veicolo ai venti trasversali e influisce negativamente sul comportamento direzionale del veicolo, dal momento che ne sposta verso l'alto il baricentro. Distribuire il carico in modo uniforme e assicurarli correttamente con cinghie di fissaggio. Regolare la pressione dei pneumatici e la velocità di marcia in base alle condizioni di carico del veicolo. Controllare e tendere frequentemente le cinghie di fissaggio.

Non viaggiare a velocità superiori a 120 km/h.

Il carico ammesso sul tetto è di 85 kg. Il carico sul tetto è il peso combinato di portapacchi e carico.

## Strumenti e comandi

### Comandi ..... 83

Regolazione del volante ..... 83

Comandi al volante ..... 83

Volante riscaldato ..... 84

Avvisatore acustico ..... 84

Allarme di sicurezza pedoni ..... 84

Tergi/lavacrystalli ..... 84

Tergi/lavalunotto ..... 86

Temperatura esterna ..... 87

Orologio ..... 87

Prese di corrente ..... 87

Carica induttiva ..... 89

Accendisigari ..... 90

Posacenere ..... 90

### Spie, strumenti e indicatori ..... 90

Quadro strumenti ..... 90

Tachimetro ..... 92

Contachilometri ..... 92

Contachilometri parziale ..... 92

Contagiri ..... 93

Indicatore del livello

carburante ..... 93

Indicatore batteria ..... 94

Indicatore di corrente ..... 94

Indicatore della temperatura del liquido di raffreddamento del motore ..... 94

Controllo del livello dell'olio motore ..... 95

Display di manutenzione ..... 95

Spie ..... 96

Indicatori di direzione ..... 96

Segnalazione di cintura di sicurezza non allacciata ..... 96

Airbag e pretensionatori delle cinture di sicurezza ..... 97

Disattivazione degli airbag ..... 97

Sistema di ricarica ..... 98

Spia MIL ..... 98

Cercare subito assistenza ..... 98

Arresto del motore ..... 98

Controllo del sistema ..... 98

Sistema ibrido attivo ..... 98

Guasto del sistema ibrido ..... 98

Impianto freni e frizione ..... 99

Freno di stazionamento elettrico ..... 99

Guasto al freno di stazionamento elettrico ..... 99

Funzionamento automatico del freno di stazionamento elettrico disattivato ..... 99

Sistema di antibloccaggio (ABS) ..... 99

Cambio marcia ..... 100

Avvisatore di cambio accidentale della corsia di marcia ..... 100

Ausilio al mantenimento di corsia ..... 100

Controllo elettronico della stabilità e Sistema di controllo della trazione ..... 100

Disattivazione controllo elettronico della stabilità e sistema di controllo della trazione ..... 101

Temperatura del liquido di raffreddamento del motore ..... 101

Preriscaldamento ..... 101

Filtro di scarico ..... 101

AdBlue ..... 101

Sistema di rilevamento perdita pressione pneumatici ..... 102

Pressione dell'olio motore ..... 102

Livello carburante minimo ..... 102

Cavo di carica collegato ..... 102

Autostop ..... 102

Luci esterne ..... 103

Anabbaglianti ..... 103

Abbaglianti ..... 103

Assistenza all'uso degli abbaglianti ..... 103

Fari LED ..... 103



Fendinebbia anteriori .....	103
Retronebbia .....	103
Sensore pioggia .....	103
Allarme angolo morto laterale ..	103
Frenata di emergenza attiva ....	103
Portiera aperta .....	104
<b>Display .....</b>	<b>104</b>
Driver Information Center .....	104
Visualizzatore Info .....	106
<b>Messaggi del veicolo .....</b>	<b>110</b>
Segnali acustici .....	110
<b>Personalizzazione del veicolo ...</b>	<b>111</b>
<b>Servizi telematici .....</b>	<b>112</b>
Opel Connect .....	112

## Comandi

### Regolazione del volante



Sbloccare la leva, regolare la posizione del volante, quindi riportare la leva in posizione iniziale e accertarsi che sia completamente bloccata.

Effettuare la regolazione del volante solo a veicolo fermo e bloccasterzo disinserito.

### Comandi al volante



Controllo automatico della velocità di crociera e limitatore di velocità vengono azionati mediante i comandi a sinistra del volante.

Inoltre, il cruise control adattivo può essere impostato utilizzando i comandi a sinistra del volante.

Il sistema Infotainment può essere azionato mediante i comandi a destra del volante.

Sistemi di assistenza al conducente  
 ⇨ 167.

Per maggiori informazioni consultare il manuale del sistema Infotainment.

## Volante riscaldato

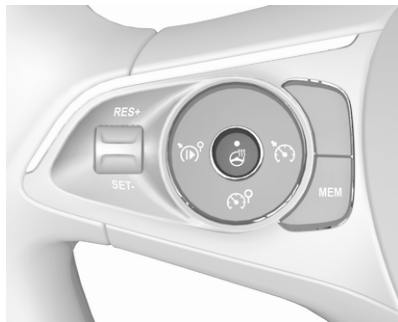

Premere  per inserire il riscaldamento del volante. L'attivazione è indicata dal LED sul pulsante.

Il riscaldamento funziona a motore avviato e durante un Autostop.

Sistema Start-stop  144.

## Avvisatore acustico

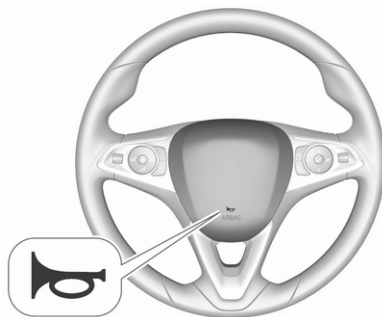

Premere .

## Allarme di sicurezza pedoni

Il segnale acustico dell'allarme di sicurezza pedoni viene generato per indicare la presenza del veicolo ai pedoni quando il motore a combustione è spento. Si attiva fino a 20 km/h.

## Tergi/lavacristalli

Tergiparabrezza ad intervallo regolabile

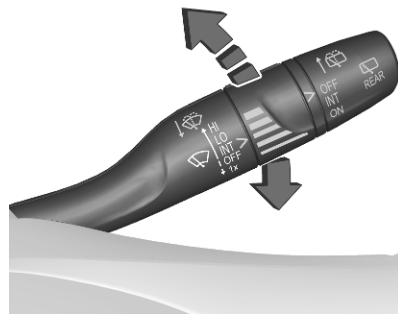

**HI** : veloce  
**LO** : lento  
**INT** : funzionamento a intermittenza  
**OFF** : off

Per un singolo passaggio, quando i tergicristalli non sono azionati, premere la leva verso in basso in posizione **1x**.

Non utilizzare se il parabrezza è ghiacciato.

Spegnere negli autolavaggi.

Per attivare il funzionamento a intermittenza del tergicristallo la prossima volta che viene inserita l'accensione, premere la leva verso il basso in posizione **OFF** e quindi riportarla in posizione **INT**.

### Intermittenza regolabile dei tergicristalli

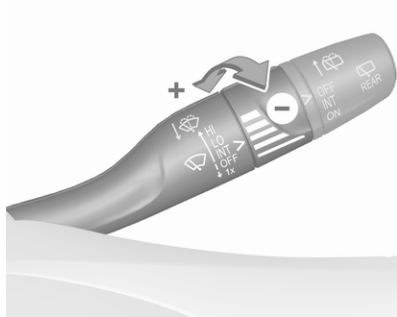

Leva tergicristalli in posizione **INT**.  
Ruotare la manopola di regolazione per regolare l'intervallo.

### Tergiparabrezza con sensore pioggia

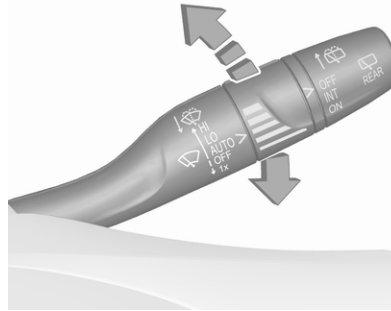

- HI** : veloce
- LO** : lento
- AUTO** : funzionamento automatico con sensore pioggia
- OFF** : off

In posizione **AUTO** Il sensore pioggia rileva la quantità d'acqua sul parabrezza e regola automaticamente la frequenza di funzionamento del tergicristalli. Quando l'accensione è disinserita, il funzionamento automatico del tergicristallo è disattivato. Per attivare il funzionamento automatico del tergicristallo la prossima volta che viene inserita l'accensione, premere

la leva verso il basso in posizione **OFF** e quindi riportarla in posizione **AUTO**.

Per un singolo passaggio, quando i tergicristalli non sono azionati, premere la leva in basso in posizione **1x**.

Non utilizzare se il parabrezza è ghiacciato.

Spegnere negli autolavaggi.

### Regolazione della sensibilità del sensore pioggia

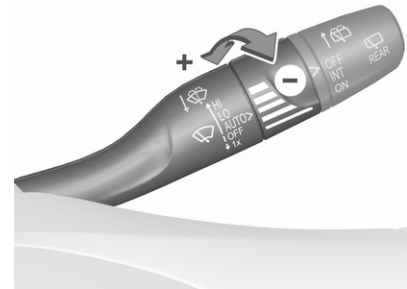

Ruotare la rotella di regolazione per regolare la sensibilità.

Accertarsi che il sensore non sia ostruito ⇨ 41, ⇨ 10.

Spia  ⇨ 84.

## Lavacrystalli

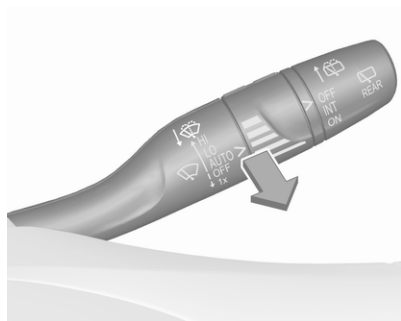

Tirare la leva. Il liquido di lavaggio viene spruzzato sul parabrezza e il tergilunotto effettua alcuni passaggi. Liquido lavacrystalli ⇨ 229.

## Tergi/lavalunotto

### Tergilunotto



- OFF** : spento
- INT** : funzionamento a intermittenza
- ON** : funzionamento continuo

Non utilizzare se il lunotto è ghiacciato.

Spegnere negli autolavaggi.

Il tergilunotto si attiva automaticamente attivando il tergilunotto e inserendo la retromarcia.

L'attivazione o la disattivazione di questa funzione può essere modificata nel Visualizzatore Info ⇨ 106.

### Lavalunotto

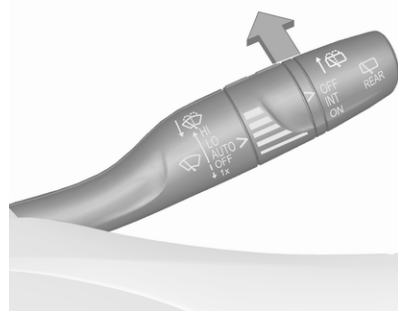

Spingere la leva.

Il liquido di lavaggio viene spruzzato sul lunotto posteriore e il tergilunotto effettua alcuni passaggi.

Il sistema lavalunotto si disattiva quando il livello del liquido risulta insufficiente.

Liquido lavacrystalli ⇨ 229.

## Temperatura esterna

Le diminuzioni di temperatura vengono indicate immediatamente, mentre gli aumenti di temperatura, mentre gli aumenti di temperatura con un certo ritardo.



L'illustrazione mostra un esempio. Se la temperatura esterna scende fino a 3 °C, il Driver Information Centre visualizza un messaggio di avvertimento.

### ⚠ Avvertenza

Il manto stradale potrebbe essere già ghiacciato, anche se il display indica che la temperatura è di alcuni gradi superiore a 0 °C.

## Orologio

Il Visualizzatore Info visualizza la data e l'ora.

Consultare il Manuale del sistema Infotainment per la regolazione della data e dell'ora.

Display informativo ⇨ 106.

## Prese di corrente

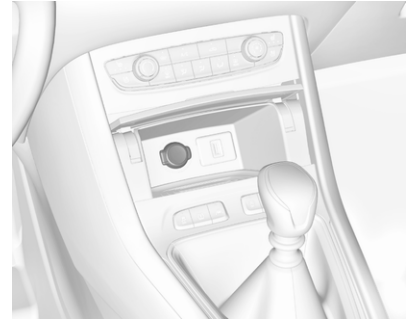

Una presa di corrente da 12 V è posizionata dietro la copertura del portaoggetti. Premere il coperchio per aprirlo.



Una presa di corrente aggiuntiva da 12 V si trova nella consolle centrale.



Un'ulteriore presa di corrente aggiuntiva da 12V si trova sulla parete sinistra del vano di carico.

Non superare il consumo massimo di 120 Watt.

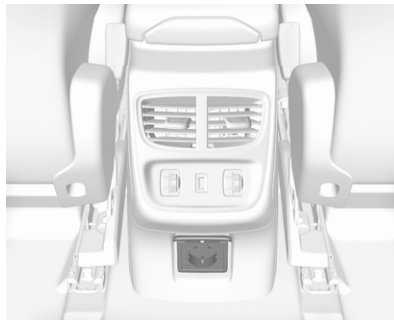

Una presa di corrente aggiuntiva da 230 V potrebbe trovarsi nella consolle anteriore.

Non superare il consumo massimo di 150 Watt.

Se l'accensione è disinserita, anche le prese di corrente sono disattivate. Le prese di corrente si disattivano anche in caso di bassa tensione della batteria del veicolo.

Collegare solo accessori elettrici conformi ai requisiti di compatibilità elettromagnetica specificati nella norma DIN VDE 40 839.

Non collegare accessori che generano corrente, come caricabatterie o batterie.

Evitare l'uso di spine non idonee per non danneggiare la presa.

Sistema Start-stop ⇨ 144.

## Porte USB



Una presa USB è posizionata dietro la copertura del portaoggetti. Premere il coperchio per aprirlo.

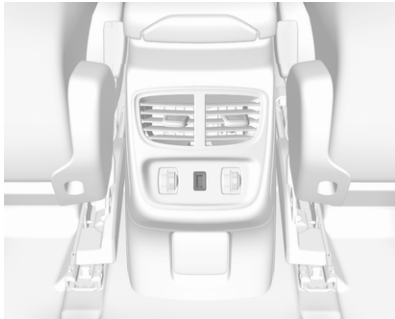

Nella consolle posteriore potrebbe trovarsi una porta USB aggiuntiva.

Le porte USB possono essere utilizzate per ricaricare dispositivi esterni e per stabilire una connessione dati con il sistema di Infotainment. Per ulteriori informazioni, consultare il manuale Infotainment.

#### **Avviso**

Le prese devono sempre essere mantenute pulite e asciutte.

## Carica induttiva

### **⚠ Avvertenza**

La carica induttiva può influenzare il funzionamento di pace-maker o altri dispositivi medici. Se possibile, richiedere il parere di un medico prima di utilizzare il dispositivo di carica induttiva.

### **⚠ Avvertenza**

Rimuovere tutti gli oggetti metallici dal dispositivo di carica prima di caricare i dispositivi mobili, poiché questi oggetti potrebbero scaldarsi parecchio.

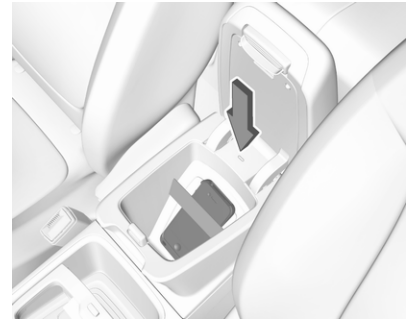

Per caricare un dispositivo, è necessario accendere il quadro.

Per caricare un dispositivo mobile:

1. Rimuovere tutti gli oggetti dal dispositivo di carica.
2. Posizionare il dispositivo mobile nel vano con il display rivolto verso l'alto sul dispositivo di carica. Utilizzare l'elastico per fissare il dispositivo mobile.

Lo stato di carica è indicato dal LED: se accende in verde, il dispositivo mobile è in carica.

I dispositivi mobili compatibili PMA o Qi possono essere caricati induttivamente.

Su alcuni dispositivi mobili, un coperchio posteriore con una bobina integrata o un rivestimento potrebbe essere necessario per utilizzare la carica induttiva.

La presenza o meno di una custodia protettiva per il dispositivo può avere un impatto sulla ricarica a induzione.

Se il telefono non si ricarica correttamente, ruotarlo di 180° e riposizionarlo sul dispositivo di ricarica.

## Accendisigari

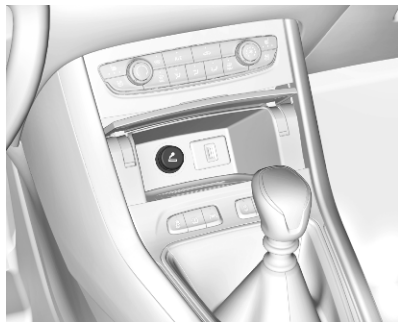

L'accendisigari è situato dietro la copertura del portaoggetti. Premere il coperchio per aprirlo.

Premere il pulsante dell'accendisigari. L'accendisigari si spegne automaticamente non appena la resistenza diviene incandescente. Estrarre l'accendisigari.

## Posaceneri

### Attenzione

Da utilizzare esclusivamente per la cenere e non per materiale infiammabile.

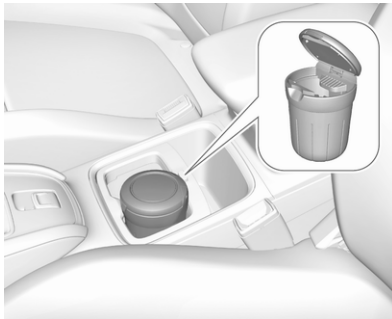

Un posaceneri estraibile può essere collocato nei portallattine.

## Spie, strumenti e indicatori





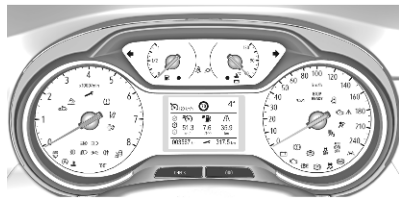



### Quadro strumenti











È disponibile il seguente quadro strumenti:























## Panoramica

-  Indicatori di direzione  
⇨ 96
-  Segnalazione cintura di sicurezza non allacciata  
⇨ 96
-  Airbag e pretensionatori delle cinture di sicurezza  
⇨ 97
-  Disattivazione dell'airbag  
⇨ 97
-  Sistema di ricarica ⇨ 98
-  Spia MIL ⇨ 98
-  Cercare subito assistenza  
⇨ 98
- STOP** Arresto del motore ⇨ 98
-  Controllo del sistema  
⇨ 98
-  Impianto freni e frizione  
⇨ 99

-  (P),  
 Freno di stazionamento elettrico ⇨ 99, funzionamento automatico del freno di stazionamento elettrico disattivato ⇨ 99
-  (P)! Guasto del freno di stazionamento elettrico ⇨ 99
-  (ABS) Sistema di antibloccaggio (ABS) ⇨ 99
-  ▲ Cambio marcia ⇨ 100
-  !⇨ Avvisatore di cambio accidentale della corsia di marcia ⇨ 100
-  Ausilio al mantenimento di corsia ⇨ 100
-  Controllo elettronico della stabilità e Sistema di controllo della trazione  
⇨ 100
-  !● Temperatura alta del liquido di raffreddamento del motore ⇨ 101
-  Preriscaldamento ⇨ 101

-  Filtro di scarico ⇨ 101
-  AdBlue ⇨ 101
-  (!) Sistema di rilevamento perdita pressione pneumatici ⇨ 102
-  Pressione dell'olio motore  
⇨ 102
-  ● Livello basso del carburante ⇨ 102
-  (A) Autostop ⇨ 102
-  ⇨⇨ Luci esterne ⇨ 103
-  ⇨⇨⇨ Anabbaglianti ⇨ 103
-  ⇨⇨⇨ Abbaglianti ⇨ 103
-  ⇨⇨⇨⇨ Assistenza all'uso degli abbaglianti ⇨ 103
-  ⇨⇨⇨⇨ Fendinebbia anteriori  
⇨ 103
-  ⇨⇨⇨⇨ Retronebbia ⇨ 103
-  Sensore pioggia ⇨ 103
-  ●⇨ Allarme angolo morto laterale ⇨ 103

-  Frenata attiva di emergenza ⇨ 103
-  Portiera aperta ⇨ 104
-  Guasto del sistema ibrido ⇨ 98
- READY** Sistema ibrido attivo ⇨ 98
-  Cavo di carica collegato ⇨ 102
-  Disattivazione controllo elettronico della stabilità e Sistema di controllo della trazione ⇨ 101

## Tachimetro

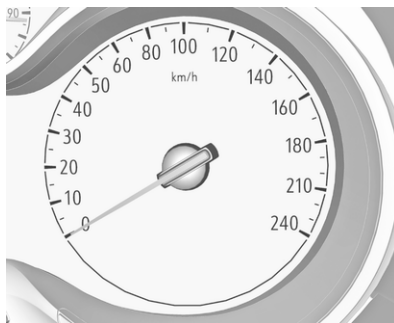

Indica la velocità del veicolo.

## Contachilometri

La distanza registrata totale è visualizzata in km.

## Driver Information Centre

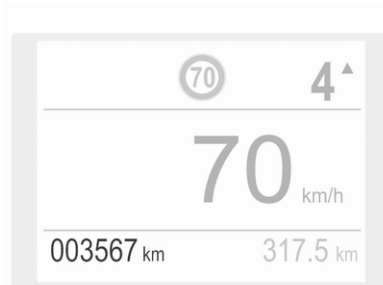

## Contachilometri parziale

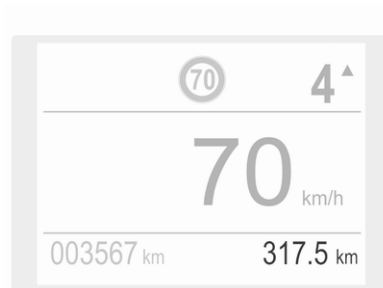

La distanza registrata dall'ultimo azzeramento è visualizzata nel Driver Information Center.

Il contachilometri parziale conta fino a 9.999 km.

Premere 000 per 2 secondi per azzerare il contachilometri parziale.

Dal menù informazioni viaggio / carburante è possibile selezionare due pagine di contachilometri parziali per due viaggi separati ⇨ 104.

## Contagiri

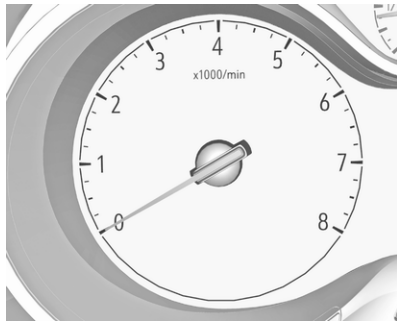

Indica la velocità di rotazione del motore.

Viaggiare quanto più possibile al regime più basso per ogni marcia.

Un segno rosso indica l'inizio della zona di avvertimento per i giri eccessivi. Per i motori diesel, la zona di avvertimento inizia a 5000 giri al minuto. Per i motori a benzina, la zona di avvertimento inizia a 7000 giri al minuto.

### Attenzione

Se l'ago è nella zona rossa di pericolo, è stato superato il massimo dei giri ammesso. Pericolo per il motore.

## Indicatore del livello carburante



Visualizza il livello del carburante.

La spia ● si accende se il livello del carburante è basso.

Non svuotare mai completamente il serbatoio carburante.

Poiché nel serbatoio rimane sempre una certa quantità di carburante, la quantità necessaria per riempirlo è inferiore alla capacità del serbatoio carburante specificata.

### Indicatore batteria



L'indicatore della batteria indica lo stato di carica della batteria ad alta tensione.

### Indicatore di corrente

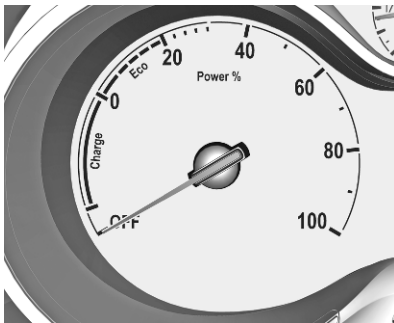

L'indicatore di corrente informa sulla situazione della corrente del veicolo.

- Carica** : La batteria viene caricata con l'energia risultante dalla frenata o dalla decelerazione del veicolo
- Eco** : Un livello ottimale di energia è raggiungibile in tutte le modalità di guida
- Alimentazione** : Il veicolo viene guidato in stile di guida dinamica con attenzione alle prestazioni

### Indicatore della temperatura del liquido di raffreddamento del motore

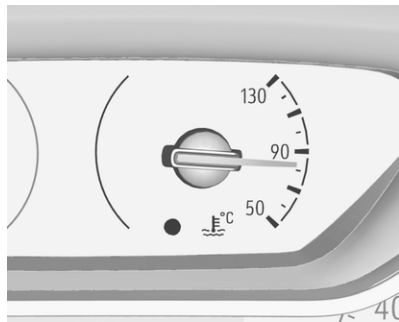

Indica la temperatura del liquido di raffreddamento.

- 50** : temperatura di esercizio del motore non ancora raggiunta
- 90** : temperatura di esercizio normale
- 130** : temperatura troppo alta

La spia ● si accende se la temperatura del liquido di raffreddamento è troppo alta. Spegnerne immediatamente il motore.



### Attenzione

Se la temperatura del liquido di raffreddamento del motore è troppo alta, arrestare il veicolo e spegnere il motore. Pericolo per il motore. Controllare il livello del liquido di raffreddamento.

## Controllo del livello dell'olio motore

Il livello dell'olio motore viene visualizzato nel Driver Information Centre per qualche secondo dopo che le informazioni sulla manutenzione vengono visualizzate in seguito all'attivazione dell'accensione.

Se il livello dell'olio motore è corretto, viene visualizzato un messaggio.

Se il livello dell'olio motore è basso,  lampeggia, viene visualizzato un messaggio e la spia  si accende. Confermare il livello dell'olio motore utilizzando l'astina di livello e rabboccare se necessario.

Olio motore ⇨ 228.

In caso di guasto della misurazione dell'olio motore, viene visualizzato un messaggio. Controllare manualmente il livello dell'olio motore utilizzando l'astina di livello.

## Display di manutenzione

Il sistema di manutenzione avvisa quando è necessario cambiare l'olio motore e il filtro dell'olio oppure quando il veicolo necessita di manutenzione. A seconda delle condizioni di guida, l'intervallo indicato per quando si renda necessario il cambio dell'olio motore e del filtro può variare notevolmente.

Informazioni di manutenzione ⇨ 265.

Se è necessario un intervento di manutenzione entro i prossimi 3.000 km, la distanza o il periodo rimanenti vengono visualizzati per diversi secondi. Allo stesso tempo  si accende in modo permanente come promemoria.

Se è necessario un intervento di manutenzione entro i successivi 1.000 km,  lampeggia e poi

rimane acceso. La distanza o il periodo di tempo rimanenti vengono visualizzati per diversi secondi.

Se la manutenzione non è stata effettuata, appare un messaggio nel Driver Information Center dove viene riportata la distanza dal momento in cui era necessario effettuarla.  prima lampeggia e poi si accende permanentemente fino a quando non si effettua la manutenzione.

## Azzeramento dell'intervallo di manutenzione

Dopo ogni intervento di manutenzione, l'indicatore di servizio deve essere azzerato per assicurarsi che funzioni correttamente. Si consiglia di rivolgersi a un'officina.

Se si esegue la manutenzione da soli, seguire la seguente procedura:

- spegnere il quadro
- tenere premuto il pulsante **CHECK**

- accendere il quadro; l'indicatore di distanza inizia un conto alla rovescia
- quando il display arriva =0, rilasciare il pulsante

Il simbolo  scompare.

### Ottenere le informazioni di manutenzione



Per ottenere le informazioni di manutenzione in qualsiasi momento, premere il pulsante **CHECK**. Le informazioni di manutenzione vengono visualizzate per alcuni secondi.

Informazioni di manutenzione ⇨ 265.

### Spie

Le spie descritte non sono presenti in tutti i veicoli. Le descrizioni si riferiscono a veicoli provvisti di strumentazione completa. La posizione delle spie può variare in base all'equipaggiamento. All'inserimento dell'accensione, gran parte delle spie si accendono brevemente per una prova di funzionalità.

I colori delle spie significano:

- rosso : pericolo, segnalazione importante
- giallo : avvertenza, informazioni, guasto
- verde : conferma di attivazione
- blu : conferma di attivazione
- bianco : conferma di attivazione
- grigio : sistema in pausa, è stata rilevata almeno una limitazione del sistema

Vedere tutte le spie sui diversi quadri strumenti ⇨ 90.

### Indicatori di direzione

Il simbolo  si accende o lampeggia in verde.

### Accensione breve

Le luci di parcheggio sono inserite.

### Lampeggiante

Un indicatore di direzione o i segnalatori di emergenza sono attivati.

Lampeggio veloce: guasto ad uno degli indicatori di direzione o al rispettivo fusibile, guasto all'indicatore di direzione del rimorchio.

Sostituzione delle lampadine ⇨ 234.



Indicatori di direzione ⇨ 120.

### Segnalazione di cintura di sicurezza non allacciata

### Segnalazione delle cinture di sicurezza non allacciate per tutti i sedili

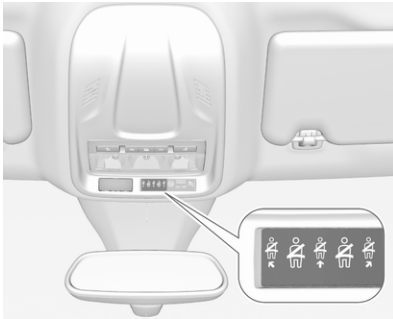
 si illumina o lampeggia in rosso nel quadro strumenti contestualmente all'indicazione nella consolle del tetto per ogni cintura di sicurezza.



- Con l'accensione del quadro si illumina  nel quadro strumenti e il simbolo per il rispettivo sedile nella consolle del tetto, se la cintura di sicurezza di qualche occupante non è stata allacciata.
- Dopo la partenza,  nel quadro strumenti e il simbolo del rispettivo sedile nella consolle del tetto lampeggiano per un certo periodo di tempo contestualmente all'emissione di un segnale acustico. Dopo aver guidato il veicolo per un certo periodo di tempo,  si illumina con luce fissa fino a quando la cintura di sicurezza del rispettivo

sedile non sia stata allacciata o qualora un qualsiasi passeggero non abbia slacciato la cintura.

Cinture di sicurezza ⇨ 55.

## Airbag e pretensionatori delle cinture di sicurezza

Il simbolo  si accende in rosso.

All'inserimento dell'accensione, la spia si accende per circa 4 secondi.

Se non si accende, non si spegne dopo 4 secondi o se si accende durante la guida, significa che c'è una disfunzione nel sistema degli airbag. Rivolgersi ad un'officina. Gli airbag e i pretensionatori delle cinture di sicurezza potrebbero non attivarsi in caso di incidente.

Se il simbolo  rimane acceso fisso, indica l'avvenuta attivazione dei pretensionatori delle cinture di sicurezza o degli airbag.

### Avvertenza

Rivolgersi immediatamente ad un'officina per eliminare il guasto.

Pretensionatori delle cinture di sicurezza ⇨ 55.

Sistema airbag ⇨ 58.

## Disattivazione degli airbag



 **ON** si accende in giallo.

L'airbag del passeggero anteriore è attivato.

 **OFF** si accende in giallo.

L'airbag del passeggero anteriore è disattivato.

Disattivazione dell'airbag ⇨ 63.

## Sistema di ricarica

Il simbolo  si accende in rosso.

Si accende all'inserimento dell'accensione e si spegne poco dopo l'avvio del motore.

### Accesso con il motore in funzione

Arrestare il veicolo e spegnere il motore. La batteria del veicolo non viene ricaricata. E il raffreddamento del motore potrebbe interrompersi. Il servofreno potrebbe non funzionare. Rivolgersi ad un'officina.

## Spia MIL

Il simbolo  si accende o lampeggia in giallo.

Si accende all'inserimento dell'accensione e si spegne poco dopo l'avvio del motore.

### Accesso con il motore in funzione

Guasto nel sistema di controllo delle emissioni. Potrebbero essere stati superati i limiti di emissioni consentiti. Rivolgersi immediatamente ad un'officina.

## Lampeggia con il motore in funzione

Guasto che potrebbe comportare il danneggiamento del convertitore catalitico. Accelerare con più moderazione finché la spia non smette di lampeggiare. Rivolgersi immediatamente ad un'officina.

## Cercare subito assistenza

Il simbolo  si accende in giallo.

Si accende brevemente quando l'accensione viene inserita.

Potrebbe illuminarsi insieme alle altre spie e ad un messaggio corrispondente nel Driver Information Centre.

Rivolgersi immediatamente ad un'officina.

## Arresto del motore

Il simbolo **STOP** si accende in rosso.

Si accende brevemente quando l'accensione viene inserita.

Si illumina insieme ad altre spie, accompagnata da un segnale acustico e dal messaggio corrispondente nel Driver Information Center.

Arrestare immediatamente il motore e rivolgersi a un'officina.

## Controllo del sistema

 si illumina in giallo o rosso.

### Accesso in giallo

È stato rilevato un guasto minore al motore.

### Si accende in rosso

È stato rilevato un grave guasto al motore.

Arrestare il motore il prima possibile e richiedere l'assistenza di un'officina.

## Sistema ibrido attivo

Il simbolo **READY** si accende in verde. Il sistema ibrido è attivo.

## Guasto del sistema ibrido

Il simbolo  si accende in rosso.



Si è verificato un guasto nel sistema ibrido.

Spegnere il quadro e rivolgersi a un'officina.

## Impianto freni e frizione

Il simbolo  si accende in rosso.

Il livello del liquido dei freni e della frizione è troppo basso.

### Avvertenza

Arrestare il veicolo e non proseguire il viaggio. Rivolgersi ad un'officina.

Liquido dei freni ⇨ 230.

## Freno di stazionamento elettrico

Il simbolo  si accende o lampeggia in rosso.

### Accesso

Il freno di stazionamento elettrico è azionato ⇨ 160.

## Lampeggiante

Il freno di stazionamento elettrico non viene azionato automaticamente. L'attivazione o lo sblocco sono guasti.

### Avvertenza

Rivolgersi immediatamente ad un'officina per eliminare il guasto.

Il simbolo  si accende in giallo.

### Accesso

Il funzionamento automatico è disattivato o guasto. Riattivare il funzionamento automatico o rivolgersi a un'officina per eliminare il guasto.

Funzionamento automatico ⇨ 160.

## Guasto al freno di stazionamento elettrico

Il simbolo  si accende in giallo.

### Accesso

Il freno di stazionamento elettrico è guasto ⇨ 160.

### Avvertenza

Rivolgersi immediatamente ad un'officina per eliminare il guasto.

## Funzionamento automatico del freno di stazionamento elettrico disattivato

Il simbolo  si accende in giallo.

### Accesso

Il funzionamento automatico è disattivato o guasto. In caso di guasto,  si illumina insieme ad altre spie o accompagnata da un messaggio corrispondente nel Driver Information Center.

Riattivare il funzionamento automatico o rivolgersi a un'officina per eliminare il guasto.

Funzionamento automatico ⇨ 160.

## Sistema di antibloccaggio (ABS)

Il simbolo  si accende in giallo.

Si accende per alcuni secondi dopo l'inserimento dell'accensione. Quando la spia si spegne, il sistema è pronto per il funzionamento.

Se la spia non si spegne dopo alcuni secondi o se si accende durante la marcia, è presente un guasto dell'ABS. L'impianto frenante rimane operativo, ma senza la regolazione ABS.

Sistema di antibloccaggio ⇨ 159.

## Cambio marcia

Viene indicato ▲ con il numero di una marcia superiore, quando è consigliato il passaggio a una marcia superiore per risparmiare carburante.

## Avvisatore di cambio accidentale della corsia di marcia

Il simbolo  si illumina in verde o lampeggia in giallo.

### Acceso in verde

Il sistema è inserito e pronto ad entrare in funzione.

## Lampeggiante in giallo

Il sistema rileva un cambio accidentale di corsia.

Avvisatore di cambio accidentale della corsia di marcia ⇨ 200.

## Ausilio al mantenimento di corsia

Il simbolo  si accende o lampeggia in giallo.

### Acceso in giallo

Insieme a  quando è stato rilevato un guasto.

## Lampeggiante in giallo

Il sistema esegue una correzione.

Ausilio al mantenimento di corsia ⇨ 201.

## Controllo elettronico della stabilità e Sistema di controllo della trazione

Il simbolo  si accende o lampeggia in giallo.

## Acceso

Si è verificato un guasto nel sistema. È possibile continuare il viaggio. Tuttavia, a seconda delle condizioni del manto stradale, la stabilità di guida potrebbe risultare compromessa.

Rivolgersi ad un'officina per eliminare la causa del guasto.

## Lampeggiante

Il sistema è correttamente inserito. La potenza sviluppata dal motore potrebbe risultare ridotta e il veicolo potrebbe venire leggermente frenato in modo automatico.

Controllo elettronico della stabilità e Sistema di controllo della trazione ⇨ 163.

Sistema di controllo selettivo della guida ⇨ 164.

## Disattivazione controllo elettronico della stabilità e sistema di controllo della trazione

Il simbolo  si accende in giallo. Il sistema è stato disattivato.

Controllo elettronico della stabilità e Sistema di controllo della trazione  163.

Sistema di controllo selettivo della guida  164.

## Temperatura del liquido di raffreddamento del motore

Il simbolo  si accende in rosso.

### Acceso con il motore in funzione

Arrestare il veicolo e spegnere il motore.

#### Attenzione

La temperatura del liquido di raffreddamento è troppo alta.

Controllare immediatamente il livello del liquido di raffreddamento  229.

Se il livello del liquido è sufficiente, rivolgersi ad un'officina.

## Preriscaldamento

Il simbolo  si accende in giallo.

Il preriscaldamento del motore diesel è attivato. Si attiva solamente quando la temperatura esterna è bassa.

Avviare il motore quando la spia si spegne.

Avviamento del motore  143.

## Filtro di scarico

Il simbolo  o  si accende in giallo.

È necessario pulire il filtro di scarico.

Continuare a guidare finché la spia non si spegne.

## Si illumina temporaneamente

Inizio saturazione del filtro di scarico. Iniziare la procedura di pulizia il più presto possibile guidando a una velocità di almeno 60 km/h.

## Si accende e resta accesa

Indica un basso livello di additivi. Rivolgersi ad un'officina.

Filtro di scarico  148.

## AdBlue

Il simbolo  lampeggia o si accende in giallo.

### Acceso in giallo

L'autonomia residua è tra 600 km e 2.400 km.

### Lampeggiante in giallo

L'autonomia residua è tra 0 e 600 km.

Il livello di AdBlue è basso. Rabboccare appena possibile con liquido AdBlue per evitare che il motore non si avvii. È possibile rabboccare fino a 10 l di AdBlue.

AdBlue  149.

## Sistema di rilevamento perdita pressione pneumatici

Il simbolo  si accende o lampeggia in giallo.

### Acceso

Perdita di pressione pneumatici in una o più ruote. Arrestare immediatamente il veicolo e controllare la pressione dei pneumatici.

### Lampeggiante

Guasto del sistema. Rivolgersi ad un'officina.

Sistema di rilevamento perdita pressione pneumatici ⇨ 245.

## Pressione dell'olio motore

Il simbolo  si accende in rosso.

Si accende all'inserimento dell'accensione e si spegne poco dopo l'avvio del motore.

## Acceso con il motore in funzione

### Attenzione

La lubrificazione del motore potrebbe essere interrotta. Ciò potrebbe comportare danni al motore e/o il blocco delle ruote motrici.

1. Selezionare la marcia folle.
2. Togliersi dalla strada senza ostacolare il traffico.
3. Disinserire l'accensione.

### Avvertenza

A motore spento è necessaria una forza considerevolmente maggiore per frenare e sterzare. Durante un Autostop, il servofreno rimane operativo.

Non rimuovere la chiave fino a quando il veicolo non si ferma, altrimenti il bloccasterzo potrebbe bloccarsi in maniera imprevista.

Tenere il motore spento e far trainare il veicolo fino a un'officina.

## Livello carburante minimo

Il simbolo  si accende in giallo.

Il livello del carburante nel serbatoio è insufficiente.

Rifornimento ⇨ 215.

Spurgo del sistema di alimentazione diesel ⇨ 232.

## Cavo di carica collegato

Il simbolo  si accende in rosso.

La spina del veicolo del cavo di carica è ancora collegata alla presa di carica. Non è possibile avviare il veicolo.

Scollegare la spina del veicolo dalla presa di carica e chiudere lo sportellino della presa di carica.

## Autostop

Il simbolo  si accende o lampeggia in verde.

### Acceso in verde

Il motore è in Autostop.

## La spia lampeggia in verde

La funzione Autostop è temporaneamente non disponibile, o la modalità Autostop viene attivata automaticamente.

Sistema Stop-start ⇨ 144.

## Luci esterne

Il simbolo  si accende in verde.

Le luci esterne sono accese ⇨ 114.

## Anabbaglianti

Il simbolo  si accende in verde.

Si illumina quando gli anabbaglianti sono accesi.

## Abbaglianti

Il simbolo  si accende in blu.

Si accende quando i fari abbaglianti sono accesi, durante il lampeggio dei fari ⇨ 115.

## Assistenza all'uso degli abbaglianti

Il simbolo  si accende in verde.

L'assistente agli abbaglianti viene attivato ⇨ 118.

## Fari LED

 si illumina e un messaggio di avvertimento viene visualizzato nel Driver Information Centre.

Rivolgersi ad un'officina.

## Fendinebbia anteriori

Il simbolo  si accende in verde.

I fendinebbia sono accesi ⇨ 121.

## Retronebbia

Il simbolo  si accende in giallo.

Il retronebbia è acceso ⇨ 121.

## Sensore pioggia

Il simbolo  si accende in verde.

Si accende quando la leva del tergicristallo è impostata su sensore pioggia.

Tergicristalli e lavacristalli ⇨ 84.

## Allarme angolo morto laterale

Il simbolo  si accende in verde.

Il sistema è attivo ⇨ 193.

## Frenata di emergenza attiva

Il simbolo  si accende o lampeggia in giallo.

## Acceso

Il sistema è stato disattivato o è stato rilevato un guasto.

Inoltre, un messaggio di avvertimento viene visualizzato nel Driver Information Centre.

Verificare il motivo della disattivazione ⇨ 181 e, in caso di guasto del sistema, rivolgersi ad un'officina.

**Avviso**

() si illumina anche se le cinture di sicurezza dei passeggeri anteriori non sono allacciate. In tal caso, la frenata di emergenza attiva è disattivata.

**Lampeggiante**

Il sistema è correttamente inserito.

A seconda della situazione, il veicolo potrebbe frenare automaticamente in modo moderato o brusco.

Allarme collisione anteriore ⇨ 179.

Protezione anteriore per i pedoni ⇨ 184.

**Portiera aperta**

Il simbolo  si accende in rosso.

Portiera o portellone posteriore aperta/o.

**Display****Driver Information Center**

Il Driver Information Center si trova nel quadro strumenti.

Il Driver Information Center contiene:

- contachilometri parziale e totale
- indicazione digitale della velocità
- menù informazioni viaggio / carburante
- indicazione marcia
- informazioni di manutenzione
- messaggi di avviso e del veicolo
- messaggi di assistenza al guidatore
- messaggi a comparsa
- informazioni su AdBlue
- flusso di energia
- autonomia di utilizzo

**Selezione di menu e funzioni**

I menu e le funzioni possono essere selezionati mediante i pulsanti sulla leva degli indicatori di direzione.

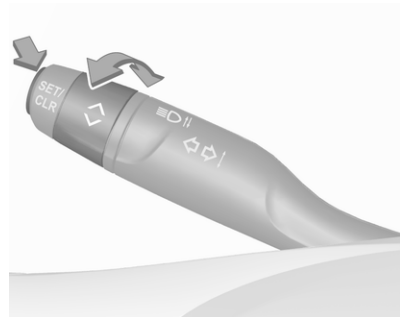

Ruotare la manopola di regolazione per selezionare una pagina nel menù informazioni viaggio/carburante.

Premere **SET / CLR** per confermare o azzerare una funzione.

I messaggi di assistenza e del veicolo vengono visualizzati all'occorrenza nel Driver Information Center. Scorere tra i messaggi ruotando la manopola di regolazione. Confermare i messaggi premendo **SET / CLR**.

È inoltre possibile selezionare determinati menu tramite il bottone **CHECK**.



Premere **CHECK** per passare da un menu all'altro.

Messaggi del veicolo ⇨ 110.

## Menù informazioni viaggio / carburante

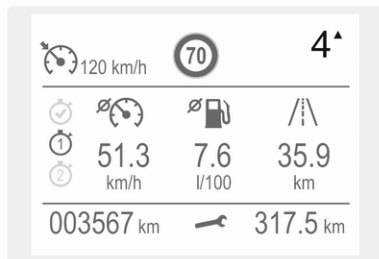

È possibile selezionare diverse pagine con informazioni combinate.

Ruotare la manopola di regolazione per selezionare una pagina.

### Pagina informativa: Autonomia di carburante

L'autonomia viene calcolata in base al livello corrente di carburante e al consumo corrente. Il display visualizza valori medi.

Dopo un certo tempo dal rifornimento, l'autonomia viene aggiornata automaticamente.

Quando il livello del carburante è basso, appare un messaggio sul display e la spia ● nell'indicatore del livello carburante si accende ⇨ 102.

### Consumo istantaneo del carburante

Visualizza il consumo istantaneo di carburante.

### Pagina viaggio 1: Velocità media

Visualizza la velocità media. La misurazione può essere azzerata in qualsiasi momento.

### Consumo medio di carburante

Visualizza il consumo medio di carburante. La misurazione può essere azzerata in qualsiasi momento e ricomincia da un valore predefinito.

### Distanza percorsa

Visualizza la distanza corrente per il viaggio 1 a partire dall'azzeramento.

I valori indicati sulla pagina del viaggio 1 si possono azzerare premendo **SET / CLR** per alcuni secondi.

### Pagina viaggio 2: Velocità media

Visualizza la velocità media. La misurazione può essere azzerata in qualsiasi momento.

### Consumo medio di carburante

Visualizza il consumo medio di carburante. La misurazione può essere azzerata in qualsiasi momento e ricomincia da un valore predefinito.

### Distanza percorsa

Visualizza la distanza corrente per il viaggio 2 a partire da un azzeramento.

I valori indicati sulla pagina del viaggio 2 si possono azzerare premendo **SET / CLR** per alcuni secondi.

### Pagina di indicazione digitale della velocità

Indicazione digitale della velocità istantanea.

### Contatore Autostop

Il tempo passato in modalità Autostop durante un viaggio viene calcolato da un contatore. Quest'ultimo si azzerà ogni volta che si inserisce l'accensione.

### Pagina della bussola

Visualizza la direzione geografica in cui si sta guidando.

### Pagina vuota

Non viene visualizzata nessuna informazione sul viaggio / carburante.

### AdBlue

Premere **CHECK** più volte finché il menu AdBlue non viene visualizzato.

### Autonomia di AdBlue

Indica una stima del livello di AdBlue. Un messaggio indica se il livello è sufficiente o basso.  
↪ 149.

### Flusso di energia

Visualizza il flusso di energia elettrica nel sistema ibrido, ad es. quando il veicolo è in modalità elettrica o l'energia viene rigenerata.

### Autonomia di utilizzo

Visualizza la modalità di guida selezionata, l'autonomia della batteria ad alta tensione e l'autonomia combinata, ovvero della batteria ad alta tensione e del serbatoio del carburante.

### Visualizzatore Info

Il Visualizzatore Info si trova nel cruscotto accanto al quadro strumenti.

Il Visualizzatore Info può indicare:

- orario ↪ 87
- temperatura esterna ↪ 87
- data ↪ 87
- Sistema Infotainment, vedi descrizione del manuale Infotainment
- indicazione della videocamera posteriore ↪ 198
- indicazioni per il sistema di visione panoramica ↪ 195
- indicazione delle istruzioni del sistema di ausilio al parcheggio ↪ 185





- navigatore, vedi descrizione del manuale Infotainment
- messaggi di sistema e del veicolo ⇨ 110
- impostazioni per la personalizzazione del veicolo ⇨ 111
- indicazione del flusso di energia corrente nel sistema ibrido
- indicazione del consumo medio di carburante ed energia elettrica
- impostazioni per la ricarica programmabile ⇨ 209
- impostazioni per la funzione eSave

## R 4.0



Premere  per accendere il display.

Premere **MENU** per selezionare la pagina del menù principale.

Premere   per selezionare una pagina del menù.

Premere **OK** per confermare una selezione.

Premere **BACK** per uscire dal menu senza cambiare un'impostazione.

## R 4.0 IntelliLink

### Selezione di menu e impostazioni

Alle funzioni e alle impostazioni si accede dal visualizzatore.





Premere  per accendere il display.

Premere  per visualizzare la pagina iniziale.

Toccare l'icona richiesta del display menù.

Toccare la rispettiva icona per confermare la scelta.

Toccare  per ritornare al livello del menu immediatamente superiore.

Premere  per tornare alla pagina iniziale.

Per ulteriori informazioni, consultare il manuale Infotainment.

Personalizzazione del veicolo ⇨ 111.

## Navi 5.0 IntelliLink

### Selezione di menu e impostazioni

Ci sono tre opzioni per il funzionamento del display:

- mediante tasti sotto il display
- toccando lo schermo a sfioramento con il dito
- mediante riconoscimento del parlato

### Utilizzo dei pulsanti e del sistema tattile



Premere  per accendere il display.

Premere **SET** per selezionare le impostazioni di sistema (unità, lingua, ora e data).

Premere  per selezionare le impostazioni del veicolo o le funzioni di guida.

Toccare l'icona del display del menu richiesto o una funzione con il dito.

Confermare una funzione o selezione desiderata con un tocco.

Toccare  sul display per uscire dal menù senza cambiare un'impostazione.

Per ulteriori informazioni, consultare il manuale Infotainment.

### Riconoscimento vocale

Per la descrizione consultare il manuale Infotainment.

Personalizzazione del veicolo  111.

### Flusso di energia

Questo menu visualizza il flusso di energia nel sistema ibrido. Questi componenti saranno evidenziati quando attivi.

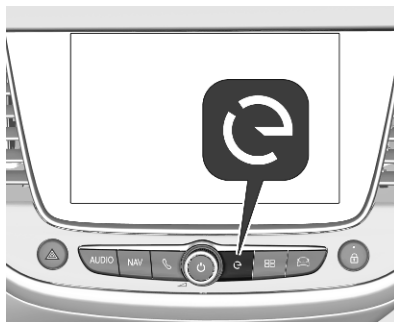

1. Premere .

2. Selezionare **Flussi**.

Diversi colori mostrano quale motore viene usato e se l'energia viene rigenerata.

- verde: funzionamento del motore elettrico
- arancio: funzionamento del motore a combustione
- blu: rigenerazione energia

### Consumo medio

Questo menu visualizza il consumo medio di energia e carburante nel viaggio in corso. Il viaggio in corso viene suddiviso in fasi temporali. Per ogni fase viene visualizzato il consumo medio. Le fasi possono essere modificate.

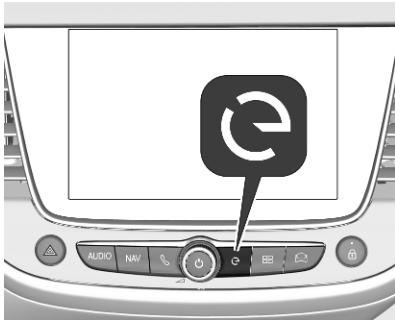

1. Premere **e**.
2. Selezionare **Statistiche**.
3. Premere **+ e -** per modificare le fasi.

### Consumo di energia elettrica

Il consumo di energia elettrica viene visualizzato in kWh/100 km.

- Le barre verdi mostrano l'energia elettrica consumata dalla batteria.
- Le barre blu mostrano l'energia elettrica generata dalle fasi di frenata e decelerazione del veicolo. Questa energia viene parzialmente utilizzata per ricaricare la batteria.

### Consumo di carburante

Le barre di colore arancio mostrano il consumo medio di carburante in litri per 100 chilometri.

### Funzione eSave

Questa funzione permette di fornire energia elettrica della batteria ad alta tensione per un utilizzo futuro, ad es. per la guida in zone limitate a veicoli elettrici. È possibile conservare tutta l'energia elettrica della batteria o parte di essa.

#### Avviso

Se l'energia richiesta supera l'energia della batteria ad alta tensione, l'energia a combustione ricarica la batteria. Ciò dà come risultato una perdita di prestazioni e un maggior consumo di carburante.

La funzione è attivabile nel Visualizzatore Info.

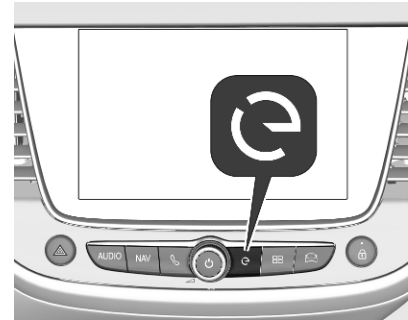

1. Premere **e**.
2. Selezionare **eSave**.
3. Selezionare la distanza per la quale l'energia elettrica debba essere tenuta di scorta o conservare l'intera capacità della batteria ad alta tensione.
4. Premere **ON**.



5. Per utilizzare l'energia elettrica di scorta, passare alla modalità elettrica.

L'impostazione di questa funzione non viene memorizzata quando il quadro viene spento.

### App per smartphone

Con l'app per smartphone myOpel, alcune funzioni del veicolo possono essere azionate/visualizzate.

Per utilizzare queste funzioni, scaricare l'app dall'App Store di Apple o da Google Play Store.

## Messaggi del veicolo

I messaggi sono indicati nel Driver Information Center, in alcuni casi in concomitanza con un segnale acustico.



Premere **SET / CLR** per confermare una messaggio.

### Messaggi di assistenza e del veicolo

I messaggi del veicolo sono visualizzati come testo. Seguire le istruzioni dei messaggi.

## Messaggi nel Visualizzatore Info

Alcuni messaggi importanti potrebbero apparire inoltre nel Visualizzatore Info. Alcuni messaggi appaiono solo per pochi secondi.

### Segnali acustici

Il segnale acustico per il mancato allacciamento delle cinture di sicurezza ha la priorità su qualunque altro segnale acustico.

### All'avvio del motore o durante la guida

Un segnale acustico viene riprodotto

- una cintura di sicurezza non è allacciata
- una portiera o il portellone posteriore non sono completamente chiusi
- viene superata una certa velocità con il freno di stazionamento azionato
- il controllo automatico della velocità di crociera si disattiva automaticamente

- si supera una velocità programmata o un limite di velocità
- compare un messaggio di segnalazione nel Driver Information Centre
- la chiave elettronica non si trova nell'abitacolo
- il sistema di ausilio al parcheggio rileva un oggetto
- si effettua un cambio di corsia non intenzionale
- il filtro di scarico ha raggiunto il massimo livello di riempimento

Se si accendono contemporaneamente varie spie, viene messo un solo segnale acustico

### Quando il veicolo è parcheggiato e / o all'apertura della portiera del conducente

- Se le luci esterne sono accese.

### Durante un Autostop

- Se viene aperta la portiera del conducente.
- Se una delle condizioni per il riavvio del motore non è rispettata.

## Personalizzazione del veicolo

Il comportamento del veicolo può essere personalizzato cambiando le impostazioni nel Visualizzatore Info.

Alcune funzioni sono visualizzate o attivate solo quando il motore è in funzione.

### R 4.0



Premere **MENU** per aprire la pagina del menu.

Selezionare  tramite il pulsante a quattro vie per visualizzare il menu di personalizzazione del veicolo.

Le impostazioni di illuminazione, comfort e sicurezza sono selezionabili.

### R 4.0 IntelliLink



Toccare  per visualizzare il menu di personalizzazione del veicolo.

Le impostazioni di parcheggio, illuminazione, comfort e sicurezza sono regolabili.

## Navi 5.0 IntelliLink



Toccare  per visualizzare il menu di personalizzazione del veicolo.

Le impostazioni di parcheggio, illuminazione, comfort e sicurezza sono regolabili.

## Servizi telematici

## Opel Connect

Opel Connect comprende svariati servizi collegati accessibili dall'app, online o all'interno del veicolo.

**Avviso**

Opel Connect non è disponibile in tutti i mercati. Per ulteriori informazioni, contattare la propria officina.

**Avviso**

La piena funzionalità di Opel Connect è soggetta a registrazione e ad appropriata attivazione.

I servizi collegati possono includere la navigazione in tempo reale come informazioni sul traffico online e lo stato del veicolo, e informazioni come avvisi di manutenzione.

I servizi accessibili all'interno del veicolo includono inoltre le chiamate di emergenza e in caso di guasto. Queste funzioni si attivano automaticamente. Si applicano i termini e le condizioni del caso.

Le funzioni di chiamata di emergenza e in caso di guasto si attivano mediante i pulsanti nella console superiore.

**LED di stato nella console superiore**

Si illumina in verde e rosso e si spegne dopo un breve periodo in seguito all'inserimento dell'accensione: il sistema è funzionante correttamente.

Si illumina in rosso: guasto nel sistema. Rivolgersi a un'officina.

Lampeggia in rosso: la batteria di riserva deve essere sostituita. Rivolgersi a un'officina.

**Chiamata di emergenza**

La funzione chiamata di emergenza stabilisce una connessione con il centro di raccolta delle chiamate di emergenza (PSAP) più vicino. Il PSAP riceve una quantità minima di dati, comprese le informazioni sul veicolo e sulla posizione.

**Avviso**

Potrebbe non essere possibile stabilire una chiamata di emergenza in zone senza sufficiente capacità di rete, o per danni all'apparato in caso di incidente.

In caso di emergenza, premere il pulsante rosso **SOS** per più di 2 secondi. Il LED lampeggia in verde per confermare la connessione con il PSAP più vicino. Il LED si illumina in modo fisso finché la chiamata è attiva.

Premendo immediatamente una seconda volta il tasto **SOS**, la chiamata si interrompe. Il LED si spegne.

**Notifica automatica degli incidenti**

In caso di incidente con attivazione dell'airbag, viene stabilita una chiamata automatica di emergenza e una notifica automatica viene trasmessa al centro PSAP più vicino.

**Chiamata in caso di guasto**

Premendo il pulsante  per più di 2 secondi, si stabilisce una connessione a un operatore di soccorso stradale.

Per informazioni sulla copertura e sulla portata dei servizi di soccorso stradale, consultare il libretto di manutenzione e garanzia.

**Impostazioni sulla privacy**

Le impostazioni sulla privacy di Opel Connect possono essere configurate nel vostro veicolo. Ciò si ripercuoterà sulla serie di dati che vengono inviati, ad es., in caso venga attivata una chiamata per guasto. La funzione della chiamata di emergenza non subirà alcun impatto.

Modificare le impostazioni sulla privacy nel veicolo premendo contemporaneamente il pulsante  e il pulsante **SOS**.

Su versioni con sistema di navigazione: le impostazioni sulla privacy possono essere modificate anche nel menu impostazioni del sistema.

## Illuminazione

<b>Luci esterne</b> .....	<b>114</b>
Interruttore dei fari .....	114
Controllo automatico dei fari ....	115
Abbaglianti .....	115
Assistente all'uso degli abbaglianti .....	115
Avvisatore ottico .....	117
Regolazione della profondità delle luci .....	117
Uso dei fari all'estero .....	117
Luci diurne .....	118
Fari LED .....	118
Segnalatori di emergenza .....	120
Indicatori di direzione .....	120
Fendinebbia .....	121
Retronebbia .....	121
Luci di parcheggio .....	121
Luci di retromarcia .....	122
Coprifari appannati .....	122
<b>Luci interne</b> .....	<b>122</b>
Controllo delle luci del quadro strumenti .....	122
Luci di lettura .....	123
Luci nelle alette parasole .....	123

<b>Caratteristiche dell'illuminazione</b> .....	<b>123</b>
Illuminazione della consolle centrale .....	123
Illuminazione all'entrata .....	123
Luci in uscita .....	124
Dispositivo salvacarica della batteria .....	124

## Luci esterne

### Interruttore dei fari



Ruotare l'interruttore dei fari:

- AUTO** : il controllo automatico dei fari commuta automaticamente da luci diurne a fari e viceversa
- P** : luci di posizione
- D** : fari

Quando l'accensione viene inserita, il controllo automatico dei fari è attivo.

Spia **P** **D** 103.



## Luci posteriori

Le luci posteriori si accendono assieme agli anabbaglianti / abbaglianti e alle luci di posizione.

## Controllo automatico dei fari



Quando la funzione di comando automatico dei fari è attivata e il motore è in funzione, il sistema passa dalle luci diurne all'accensione dei fari automaticamente, a seconda delle condizioni della luminosità esterna e delle informazioni fornite dal sistema dei tergi-cristalli.

Accertarsi che il sensore non sia ostruito ⇨ 10, ⇨ 41

Luci diurne ⇨ 118.

### Attivazione automatica dei fari

In condizioni di scarsa luminosità, i fari si attivano.

Inoltre, i fari si accendono se i tergi-cristalli sono attivati per diverse passate.

### Rilevamento tunnel

Quando si entra in un tunnel, i fari si accendono immediatamente.

## Abbaglianti

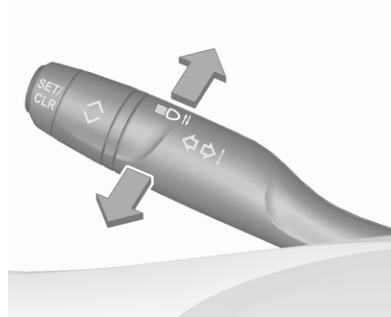

Spingere per passare da anabbaglianti ad abbaglianti.

Tirare per disattivare gli abbaglianti.

Assistenza all'uso degli abbaglianti ⇨ 118.

## Assistente all'uso degli abbaglianti

Questa funzione attiva gli abbaglianti quando si guida di notte a una velocità superiore a 25 km/h.

La videocamera del parabrezza rileva le luci di veicoli che precedono o incrociano la vettura. Ogni LED a destra o sinistra può essere azionato o spento, a seconda delle particolari condizioni di traffico. Questo consente la migliore distribuzione della luce senza abbagliare altri utenti della strada. Una volta attivato, l'assistente all'uso degli abbaglianti resta attivo e accende/spegne gli abbaglianti a seconda delle condizioni circostanti. Al successivo inserimento dell'accensione l'ultima impostazione dell'assistenza all'uso degli abbaglianti sarà ancora attiva.

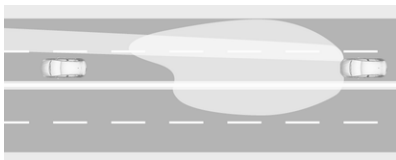

Se il veicolo è dotato di fari LED Deluxe, l'assistente all'uso degli abbaglianti include una modalità autostradale speciale. Quando si guida ad una velocità superiore a 115 km/ora in autostrada, il fascio di luce si rimpicciolisce per evitare di abbagliare i veicoli provenienti in senso opposto. Quando si seguono o si superano dei veicoli, l'abbagliamento nei loro confronti è ridotto.

## Attivazione



Attivare l'assistenza all'uso degli abbaglianti premendo . Il LED del pulsante si illumina se l'assistenza all'uso degli abbaglianti è attiva. Gli abbaglianti si attivano automaticamente ad una velocità superiore a 25 km/ora. Gli abbaglianti si spengono ad una velocità inferiore a 15 km/ora, ma l'assistente all'uso degli abbaglianti resta attivo.

La spia verde si accende in modalità fissa quando la funzione di assistenza all'uso degli abbaglianti è attivata, mentre la spia blu si accende quando gli abbaglianti sono accesi.

Spia 103, 103.

Spingendo una volta la leva dell'indicatore di direzione sinistro si azionano gli abbaglianti manuali senza assistente all'uso degli abbaglianti.

L'assistente all'uso degli abbaglianti commuta automaticamente ad anabbaglianti nei seguenti casi:

- guida in aree urbane.
- la videocamera rileva nebbia fitta.
- i fendinebbia o i retronebbia sono azionati.

Se non vengono rilevate limitazioni, il sistema commuta nuovamente sugli abbaglianti.

## Disattivazione

Disattivare l'assistenza all'uso degli abbaglianti premendo .

Se l'avvisatore ottico viene usato quando l'assistenza all'uso degli abbaglianti è attiva e gli anabbaglianti sono accesi, la funzione di assistenza all'uso degli abbaglianti viene disattivata. Il sistema attiva gli abbaglianti.

Se l'avvisatore ottico viene usato quando l'assistenza all'uso degli abbaglianti è attiva e gli abbaglianti sono accesi, la funzione di assistenza all'uso degli abbaglianti viene disattivata. Il sistema attiva gli anabbaglianti.

Per riattivare l'assistenza all'uso degli abbaglianti, utilizzare nuovamente l'avvisatore ottico.

## Avvisatore ottico

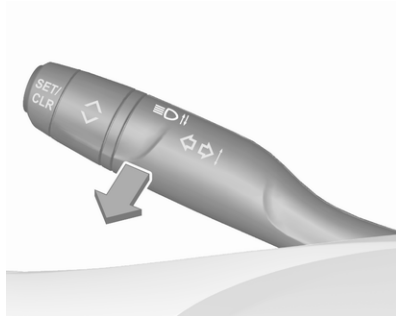

Tirare per attivare l'avvisatore ottico.  
Tirare per disattivare gli abbaglianti.

## Regolazione della profondità delle luci

### Fari Eco-LED

La profondità delle luci si può regolare manualmente.



Per regolare la profondità delle luci in base al carico del veicolo e non abbagliare i conducenti dei veicoli in avvicinamento, ruotare l'interruttore rotante  nella posizione desiderata.

- 0 : Sedili anteriori occupati
- 1 : Tutti i sedili occupati
- 2 : Tutti i sedili occupati e vano di carico impegnato
- 3 : Sedile conducente occupato e vano di carico riempito

### LED fari Deluxe

I fari LED di livello Deluxe si regolano automaticamente.

## Uso dei fari all'estero

### Fari Eco-LED

Se il veicolo viene utilizzato in Paesi con guida sul lato opposto, non è necessario regolare i fari.

### LED fari Deluxe

Se il veicolo viene utilizzato in Paesi con guida sul lato opposto, è necessario regolare i fari.

1. Con il motore spento, tirare la leva degli indicatori di direzione e mantenerla in posizione.
2. Avviare il motore.
3. Tenere la leva degli indicatori di direzione per altri 5 secondi.
4. Rilasciare la leva degli indicatori di direzione.

Se i fari vengono regolati, viene visualizzato un messaggio nel Driver Information Center ogni volta che si avvia il motore.

La regolazione dei fari viene mantenuta fino a quando non venga invertita dal conducente. Per invertire la regolazione, ripetere la procedura riportata sopra.

### Luci diurne

Le luci diurne migliorano la visibilità del veicolo durante il giorno.

Vengono attivate automaticamente quando il motore è in funzione.

Il sistema commuta da luci diurne ad anabbaglianti in modo automatico, in base alle condizioni di luce.

### Fari LED

I fari LED per anabbaglianti ed abbaglianti garantiscono una migliore visibilità in tutte le condizioni.

I fari LED Deluxe comprendono le seguenti funzioni:

- illuminazione di zone periferiche
- illuminazione su autostrada
- illuminazione cittadina
- luce di svolta

- luci per condizioni atmosferiche avverse
- illuminazione in curva

Il sistema dei fari LED Deluxe consente il controllo delle funzioni dei fari autoadattativi anteriori mediante regolazione meccanica.

La distribuzione e l'intensità della luce variano a seconda delle condizioni d'illuminazione, del tipo di fondo stradale e di situazione di guida. Il veicolo adatta i fari automaticamente alla situazione per consentire prestazioni d'illuminazione ottimali per il conducente.

Alcune delle funzioni di illuminazione anteriore adattiva dei fari LED Deluxe possono essere disattivate o attivate nel Visualizzatore Info.

Display informativo ⇨ 106.

Le seguenti funzioni d'illuminazione sono solo disponibili con l'interruttore dei fari in posizione **AUTO**.

### Illuminazione di zone periferiche



Attivata automaticamente ad una velocità compresa tra 55 km/h e 115 km/h quando si guida in zone rurali. L'illuminazione della carreggiata che si sta percorrendo e del bordo stradale sono migliorate. I veicoli che precedono e provenienti in senso opposto alla direzione di marcia non vengono abbagliati.

### Illuminazione su autostrada

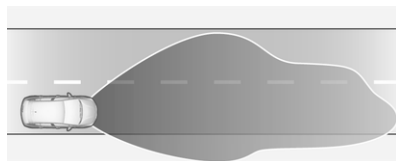

Si attiva automaticamente ad una velocità superiore a 115 km/h. L'illuminazione si adatta alla maggiore velocità a cui si viaggia in autostrada.

Se non vi sono veicoli proveniente dal senso opposto, la visibilità a lato del veicolo viene aumentata. Il raggio di visibilità passa da 70 m a 140 m, permettendo al conducente di individuare oggetti distanti sull'intera larghezza della strada.

### illuminazione cittadina



Attivata automaticamente ad una velocità superiore a 55 km/ora e in situazioni con illuminazione ambientale esterna. La luce è ampia e simmetrica. Se si viaggia ad una velocità inferiore a 30 km/h, i fari vengono ruotati leggermente verso l'esterno per permettere al conducente di individuare più rapidamente pedoni e oggetti al lato della strada. Una conformazione speciale del fascio luminoso è stata ideata per evitare l'abbagliamento di altri utenti della strada.

### Luce di svolta



Si attiva fino a una velocità di 40 km/h durante le svolte. Questa luce è composta da LED speciali che illuminano la strada verso la direzione di spostamento. L'attivazione dei LED dipende dall'angolo del volante o dall'utilizzo degli indicatori di direzione.

### Luci per condizioni atmosferiche avverse

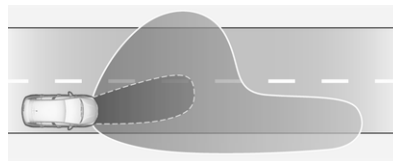

Sono controllate dal sensore pioggia o dal tergicristallo. L'ampia distribuzione della luce - con il faro leggermente ruotato verso l'esterno -

permette di orientarsi meglio al bordo della strada. L'intensità del faro che punta lontano viene aumentata per permettere al conducente di individuare oggetti, segnali stradali e ostacoli sul lato della strada di fronte al passeggero anteriore a prescindere dalle condizioni atmosferiche. Diminuendo il riflesso su strada bagnata, i veicoli provenienti dal senso opposto non vengono abbagliati. Le luci per condizioni atmosferiche avverse si attivano fino a una velocità massima di 70 km/h.

### illuminazione in curva



LED speciali, basati su angolo di sterzata e velocità, vengono azionati in aggiunta per migliorare l'illuminazione nelle curve. Questa funzione si attiva a una velocità compresa tra 40 km/h e 70 km/h.

## Guasto nell'impianto fari LED Deluxe

Quando il sistema rileva un guasto nell'impianto fari LED, seleziona una posizione preimpostata per evitare l'abbagliamento dei veicoli che provengono in senso opposto. Un messaggio di avvertimento viene visualizzato nel Driver Information Centre.

## Segnalatori di emergenza

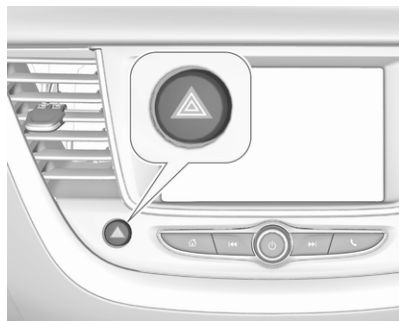

Azionato premendo .

Quando si frena durante un'emergenza, i segnalatori di emergenza si accendono automaticamente a seconda dell'intensità della decelerazione. Si spegneranno automaticamente alla prima accelerazione.

## Indicatori di direzione

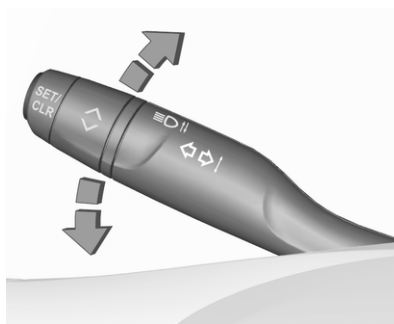

- verso l'alto : indicatori di direzione destri
- verso il basso : indicatori di direzione sinistri

Muovendo la leva degli indicatori si può avvertire un punto di resistenza.

Una volta mossa la leva degli indicatori oltre il punto di resistenza, gli indicatori lampeggiano ininterrottamente. Gli indicatori smettono di lampeggiare quando si gira il volante nella direzione opposta o si muove la leva degli indicatori in posizione neutra.

Per far lampeggiare gli indicatori provvisoriamente, mantenere la leva degli indicatori nella posizione appena precedente al punto di resistenza. Gli indicatori di direzione lampeggeranno finché non verrà rilasciata la relativa leva.

Per attivare tre lampeggi consecutivi, toccare brevemente la leva degli indicatori senza farle oltrepassare il punto di resistenza.

Se ci si dimentica di spegnere gli indicatori di direzione per più di 20 secondi, il volume del segnale acustico aumenta se la velocità è superiore a 60 km/h.

## Fendinebbia



Azionato premendo  $\#D$ .

Interruttore dei fari in posizione **AUTO**: accendendo i fendinebbia si accenderanno automaticamente anche i fari.

## Retronebbia



Azionato premendo  $D\#$ .

Interruttore dei fari in posizione **AUTO**: accendendo i retronebbia si accenderanno automaticamente anche i fari.

Interruttore dei fari in posizione  $\Rightarrow\Leftarrow$ : i retronebbia possono essere accesi solo con i fendinebbia.

I fendinebbia posteriori del veicolo si disattivano quando si traina un rimorchio o una spina viene inserita nella presa, ad es. quando si utilizza un portabiciclette.

## Luci di parcheggio

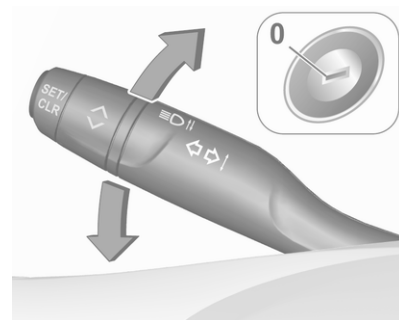

Quando il veicolo è parcheggiato, è possibile accendere le luci di parcheggio su un lato del veicolo:

1. Disinserire l'accensione.
2. Portare la leva del tutto verso l'alto (luci di parcheggio di destra) o verso il basso (luci di parcheggio di sinistra).

L'azione è confermata da un segnale acustico e dalla spia dell'indicatore di direzione.

## Luci di retromarcia

La luce di retromarcia si accende quando, con l'accensione inserita, si innesta la retromarcia.

## Coprifari appannati

Il lato interno dell'alloggiamento dei fari si può appannare rapidamente in condizioni di clima umido e freddo, forte pioggia o dopo il lavaggio. L'appannamento scompare rapidamente da solo. Per contribuire al disappannamento, accendere i fari.

## Luci interne

### Controllo delle luci del quadro strumenti



La luminosità delle seguenti luci può essere regolata con le luci esterne accese:

- illuminazione del quadro strumenti
- Display informativo
- interruttori e comandi illuminati

Ruotare l'interruttore rotante ☀ e tenerlo in questa posizione fino al raggiungimento della luminosità desiderata.

## Luci interne

Entrando e uscendo dal veicolo, le luci di cortesia anteriori e posteriori si accendono automaticamente e si spengono dopo un certo intervallo di tempo.

### Avviso

In caso di incidente con attivazione degli airbag, le luci di cortesia si accendono automaticamente.

### Luce di cortesia anteriore

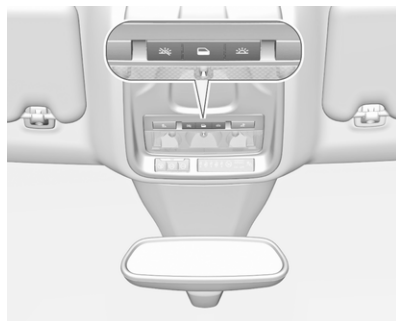

 : accensione e spegnimento automatico

premere ☀ : on

premere ☀ : off





### Luci di cortesia posteriori

Si accendono insieme alla luce di cortesia anteriore.

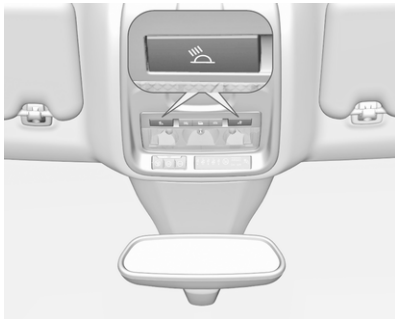
### Luci di lettura



Azionato premendo  e  nelle luci di cortesia.

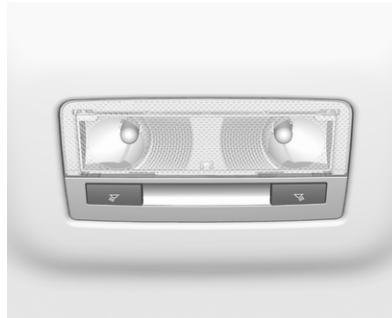

La figura precedente rappresenta le luci di cortesia posteriori.

### Luci nelle alette parasole

Si accendono al sollevamento del coperchio.

## Caratteristiche dell'illuminazione

### Illuminazione della consolle centrale

Una luce situata nella consolle superiore illumina la consolle centrale quando i fari sono accesi.

### Illuminazione all'entrata

#### Illuminazione di cortesia

Alcune o tutte le seguenti luci si accendono per un breve periodo sbloccando le portiere del veicolo con il telecomando:

- fari
- luci sottoporta
- luci interne

Il numero di luci che si attivano dipende dalle condizioni dell'illuminazione circostante.

L'illuminazione si disattiva immediatamente inserendo l'accensione.

Partenza ⇨ 18.

Questa funzione è attivabile o disattivabile nel Visualizzatore Info.

Display informativo ⇨ 106.

All'apertura della portiera del conducente si accendono anche le seguenti luci:

- illuminazione di alcuni interruttori
- Driver Information Centre
- luci delle tasche delle portiere

## Luci in uscita

Le seguenti luci si accendono quando il motore viene spento:

- fari
- luci interne
- illuminazione della consolle centrale

Si disattivano automaticamente dopo un determinato intervallo di tempo. Questa funzione è operativa solo al buio.

## Dispositivo salvacarica della batteria

Per impedire che la batteria del veicolo si scarichi quando l'accensione è disinserita, alcune luci interne si spengono automaticamente dopo alcuni minuti.

# Climatizzatore

<b>Sistemi di climatizzazione</b> .....	<b>125</b>
Sistema di riscaldamento e di ventilazione .....	125
Sistema di climatizzazione .....	126
Sistema di climatizzazione elettronico .....	129
Riscaldatore ausiliario .....	134
Riscaldatore da parcheggio .....	134
<b>Bocchette di ventilazione</b> .....	<b>136</b>
Bocchette di ventilazione orientabili .....	136
Bocchette di ventilazione fisse .....	137
Raffreddamento del vano portaoggetti .....	137
<b>Manutenzione</b> .....	<b>137</b>
Presenza dell'aria .....	137
Funzionamento regolare del climatizzatore .....	138

## Sistemi di climatizzazione

### Sistema di riscaldamento e di ventilazione

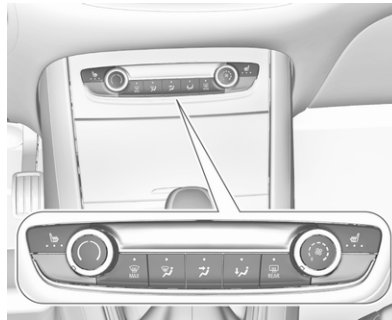

Comandi per:

- temperatura / \
- distribuzione dell'aria, , e
- velocità della ventola
- sbrinatorio e disappannamento
- lunotto e specchietti retrovisori esterni termici
- sedili riscaldati

Lunotto termico ↗ 43.

Specchietti retrovisori esterni termici ↗ 40.

Sedili riscaldati ↗ 54.

### Temperatura

Regolare la temperatura ruotando / \ sulla temperatura desiderata.

zona rossa : più caldo  
zona blu : più freddo

Il riscaldamento entra in piena efficienza solo quando il motore raggiunge la temperatura di esercizio.

### Distribuzione dell'aria

: parabrezza e finestrini anteriori

: zona della testa attraverso le bocchette di ventilazione orientabili

: ai piedi e al parabrezza

Sono possibili tutte le combinazioni.

### Velocità della ventola

Regolare il flusso dell'aria ruotando sulla velocità desiderata.

in senso orario : aumento  
 in senso antio- : diminuzione  
 rario

### Sbrinamento e disappannamento

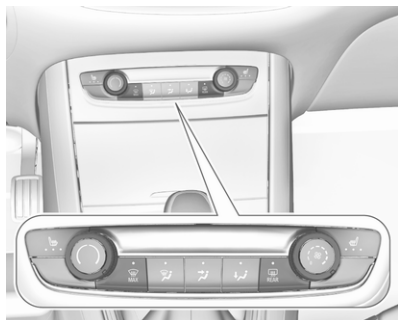

- Premere : la distribuzione dell'aria viene indirizzata verso il parabrezza.
- Impostare il comando della temperatura / \ sul livello più caldo.
- Regolare la velocità della ventola al livello massimo.

- Inserire il lunotto termico .
- Aprire opportunamente le bocchette laterali dell'aria e orientarle verso i finestrini delle portiere.

Lunotto, parabrezza e specchietti retrovisori esterni termici ↻ 43.

Sedili riscaldati ↻ 54.

### Sistema di climatizzazione

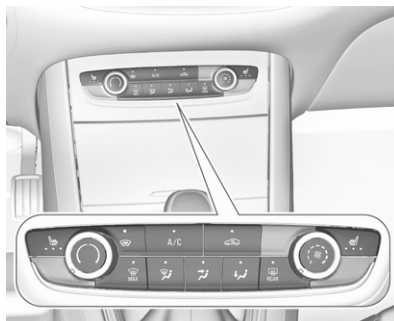

Comandi per:

- temperatura / \
- distribuzione dell'aria, , , e
- velocità della ventola

- sbrinamento e disappannamento



- raffreddamento **A/C**

- ricircolo dell'aria

- lunotto e specchietti retrovisori esterni termici

- parabrezza riscaldato

- sedili riscaldati

Lunotto termico ↻ 43.

Specchietti retrovisori esterni termici ↻ 40.

Parabrezza riscaldato ↻ 44.

Sedili riscaldati ↻ 54.



Alcune modifiche alle impostazioni vengono riportate brevemente sul Visualizzatore Info. Le funzioni attivate sono indicate dal LED nel pulsante corrispondente.



## Temperatura

Regolare la temperatura ruotando / \ sulla temperatura desiderata.

zona rossa : più caldo  
zona blu : più freddo

Il riscaldamento entra in piena efficienza solo quando il motore raggiunge la temperatura di esercizio.

## Distribuzione dell'aria

-  : parabrezza e finestrini anteriori
-  : zona della testa attraverso le bocchette di ventilazione orientabili
-  : ai piedi e al parabrezza

Sono possibili tutte le combinazioni.

## Velocità della ventola

Regolare il flusso dell'aria ruotando  sulla velocità desiderata.

in senso orario : aumento  
in senso antiorario : diminuzione  
rario

## Raffreddamento A/C

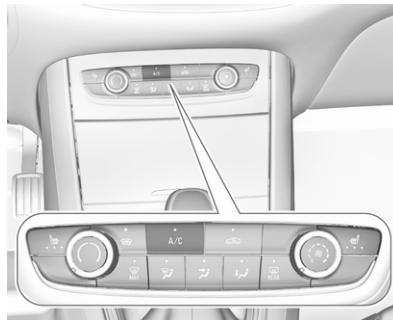

Premere **A/C** per inserire il raffreddamento. Il LED del pulsante si illumina per indicare l'attivazione. Il raffreddamento funziona solamente con il motore acceso e la ventola inserita.

Premere il pulsante **A/C** per disinserire il raffreddamento.

Il climatizzatore raffredda e deumidifica (asciuga) quando la temperatura esterna è leggermente al di sopra del

punto di congelamento. Ciò può provocare la formazione di condensa, che gocciolerà da sotto il veicolo.

Se non servono né il raffreddamento, né la deumidificazione, spegnere il sistema di raffreddamento per risparmiare carburante.

L'attivazione del raffreddamento potrebbe impedire gli Autostop.

Sistema Start-stop ⇨ 144.

## Sistema di ricircolo dell'aria

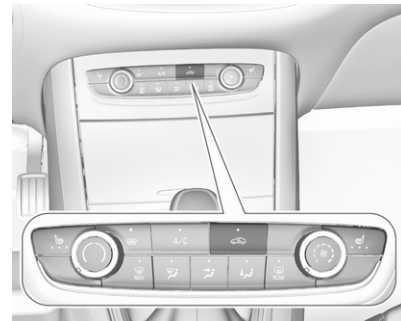

Premere  per attivare il ricircolo dell'aria. Il LED del pulsante si illumina per indicare l'attivazione.

Premere  ancora per disattivare il ricircolo dell'aria.

### Avvertenza



In modalità di ricircolo, lo scambio d'aria con l'esterno risulta ridotto. Utilizzando tale modalità senza allo stesso tempo raffreddare l'aria, l'umidità nell'abitacolo aumenta, facendo appannare i finestrini internamente. Inoltre la qualità dell'aria nell'abitacolo si deteriora, e potrebbe provocare sonnolenza agli occupanti.

In condizioni ambientali calde e umide, il parabrezza potrebbe appannarsi esternamente quando dell'aria fredda venga indirizzata verso di esso. Se il parabrezza si appanna esternamente, azionare il tergicristallo e disattivare .

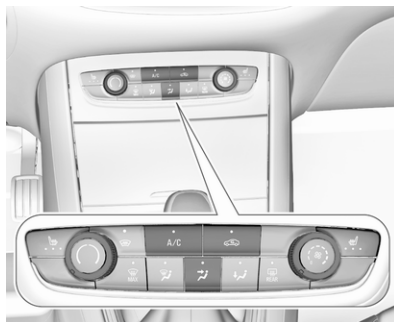
### Raffreddamento massimo



Aprire brevemente i finestrini, in modo da disperdere rapidamente l'aria calda.



- Attivare il raffreddamento **A/C**.
- Premere  per attivare il sistema di ricircolo dell'aria.
- Premere  per la distribuzione dell'aria.
- Impostare il comando della temperatura / \ sul livello più freddo.
- Regolare la velocità della ventola  al livello massimo.
- Aprire tutte le bocchette dell'aria.

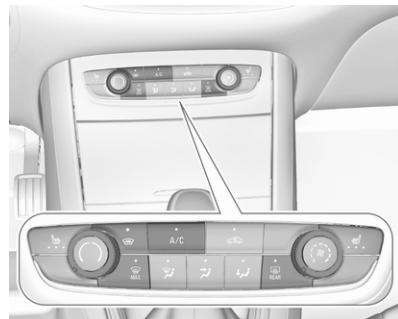

Lunotto, parabrezza e specchietti retrovisori esterni termici  ↻ 43.

Sedili riscaldati  ↻ 54.



### Sbrinamento e disappannamento dei cristalli



- Premere : la distribuzione dell'aria viene indirizzata verso il parabrezza.
- Impostare il comando della temperatura / \ sul livello più caldo.
- Se necessario, accendere il raffreddamento **A/C**.
- Regolare la velocità della ventola  al livello massimo.

- Inserire il lunotto termico .
- Inserire il parabrezza riscaldato .
- Aprire opportunamente le bocchette laterali dell'aria e orientarle verso i finestrini delle portiere.

### Avviso

Se  viene premuto mentre il motore è acceso, verrà impedito un Auto-stop fino a quando il pulsante  non viene premuto di nuovo.

Se viene premuto il pulsante  mentre il motore è acceso in Auto-stop, il motore si riavvierà automaticamente.

Sistema Start-stop ⇨ 144.



## Sistema di climatizzazione elettronico





Il climatizzatore a due zone consente di impostare temperature differenti per il lato guida e il lato passeggero anteriore.

In modalità automatica la temperatura, la velocità della ventola e la distribuzione dell'aria sono regolate automaticamente.



Comandi per:

- temperatura sul lato guida / \
- **MENU** fa accedere al menu di impostazione del clima nel visualizzatore Info
- velocità della ventola 
- modalità automatica **AUTO**
- temperatura sul lato passeggero anteriore / \
- raffreddamento **A/C**
- ricircolo dell'aria manuale 

- sbrinamento e disappannamento 
- lunotto e specchietti retrovisori esterni termici 
- parabrezza riscaldato 
- sedili riscaldati 
- sedili ventilati 

Lunotto termico  ⇨ 43.

Specchietti retrovisori esterni termici  ⇨ 40.

Sedili riscaldati  ⇨ 54.

Sedili ventilati  ⇨ 54.

Le funzioni attivate sono indicate dal LED nel comando corrispondente.

Il sistema di climatizzazione elettronico è pienamente operativo solo quando il motore è in funzione.

Accertarsi che il sensore solare utilizzato dal sistema di climatizzazione elettronico non sia ostruito ⇨ 10.

### Menu impostazioni del climatizzatore

Il menu di impostazione del clima si può visualizzare nel visualizzatore Info.

Display informativo ↗ 129.

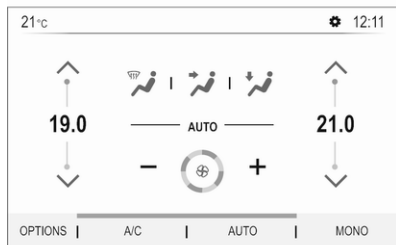

- distribuzione dell'aria 🗣️, 🗣️, 🗣️
- velocità della ventola ⚙️
- temperatura lato guida e lato passeggero
- sincronizzazione della temperatura bizona **MONO**
- raffreddamento **A/C**
- modalità automatica **AUTO**

## Modalità automatica AUTO

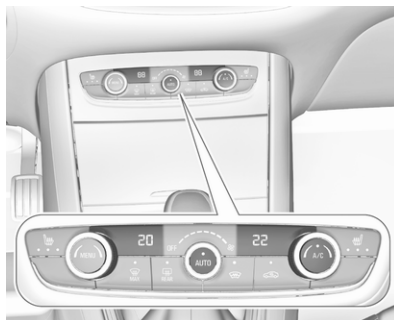

Impostazione di base per il massimo comfort:

- Premere **AUTO**, la distribuzione dell'aria e la velocità della ventola vengono regolate automaticamente.
- Aprire tutte le bocchette dell'aria per ottimizzare la distribuzione dell'aria in modalità automatica.
- L'aria condizionata deve essere attiva per poter ottenere il massimo del raffreddamento e del disappannamento. Premere

**A/C** per accendere l'aria condizionata. Il LED presente nel pulsante indica l'attivazione.

- Impostare la temperatura preselezionata per il lato guida e il lato passeggero anteriore mediante l'anello sinistro e destro. Si consiglia una temperatura di 22 °C.

È possibile impostare automaticamente la modalità **AUTO**:

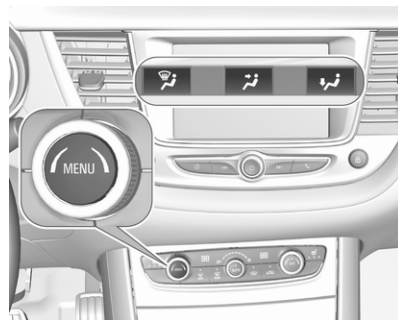

Premere **MENU** per aprire il menu impostazioni del climatizzatore.

Toccare **OPZIONI** sul Visualizzatore Info.



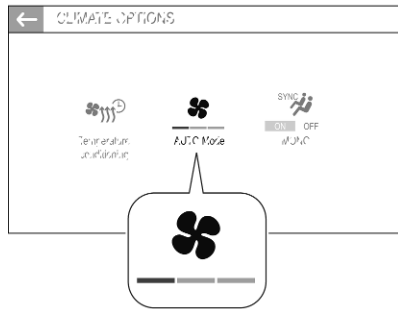

Premere **AUTO** in successione per selezionare le impostazioni automatiche desiderate:

- una barra per una distribuzione dell'aria leggera e silenziosa.
- due barre per comfort termico e una distribuzione dell'aria silenziosa.
- tre barre per una distribuzione dell'aria dinamica ed efficiente.

### Impostazioni manuali

Le impostazioni del sistema di controllo del climatizzatore possono essere modificate attivando le funzioni seguenti:

### Velocità della ventola

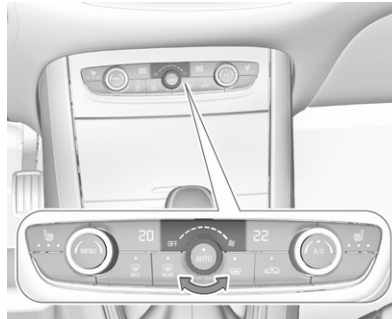

Regolare il flusso dell'aria ruotando l'anello sulla velocità desiderata. Ruotare in senso antiorario per diminuire o orario per aumentare. La velocità della ventola può essere modificata anche dal menu impostazioni di controllo del climatizzatore. Premere **MENU** per accedere al menu impostazioni del climatizzatore.

Ruotare l'anello in senso antiorario fino in fondo per spegnere la ventola e il raffreddamento.

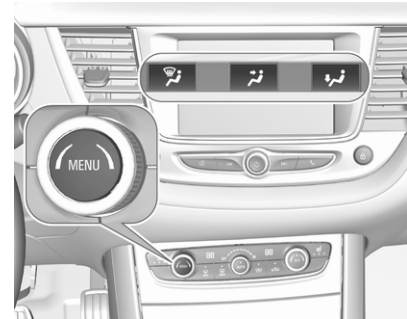

Per tornare alla modalità automatica, premere **AUTO**.

### Distribuzione dell'aria



Premere **MENU** per accedere al menu impostazioni del climatizzatore.

Toccare sul Visualizzatore Info:

-  : parabrezza e finestrini anteriori
-  : zona testa e sedili posteriori con le bocchette di ventilazione orientabili
-  : zona piedi anteriore, posteriore e parabrezza

Per tornare alla ripartizione automatica dell'aria, premere **AUTO**.

## Preselezione della temperatura / \

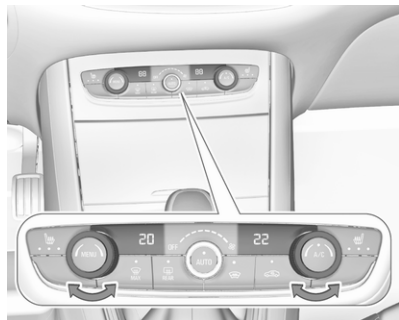

Impostare le temperature preselezionate separatamente per il lato guida e il lato passeggero anteriore sul valore desiderato mediante l'anello destro e sinistro. L'anello sul lato passeggero varia la temperatura di quel lato. L'anello sul lato del conducente cambia la temperatura di quel lato o di entrambi i lati a seconda dell'attivazione della sincronizzazione **MONO** nel menu delle impostazioni di controllo del clima. Premere **MENU** per accedere al menu impostazioni del climatizzatore.

La temperatura consigliata è 22 °C. La temperatura viene indicata nei display accanto agli anelli e nel menu di impostazioni del clima.

Se è impostata la temperatura minima **Lo**, il sistema di controllo del climatizzatore funziona al raffreddamento massimo, se **A/C** è azionato.

Se viene impostata la temperatura massima **Hi**, il climatizzatore attiva il riscaldamento massimo.

**Avviso**

Se **A/C** non è azionato, la riduzione della temperatura impostata della cabina può causare il riavviamento del motore da un arresto automatico (Autostop) o impedire un arresto automatico.

Sistema Start-stop ⇨ 144.

**Sincronizzazione della temperatura bizona MONO o SYNC**

Premere **MENU** per accedere al menu impostazioni del climatizzatore.

Toccare **OPZIONI** per aprire il menu delle opzioni del climatizzatore.

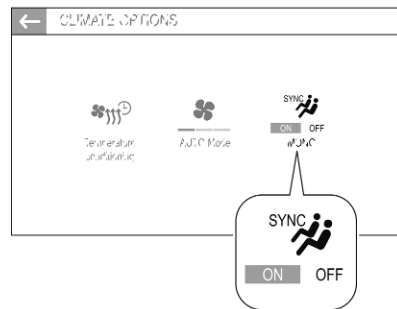

Impostare da **SYNC** a **ON** per collegare l'impostazione della temperatura lato passeggero a quella del lato guida.

Toccare **MONO** o **SYNC** per collegare l'impostazione della temperatura lato passeggero a quella del lato guida.

Se si regola il comando lato passeggero, la sincronizzazione verrà disattivata.

## Climatizzatore A/C

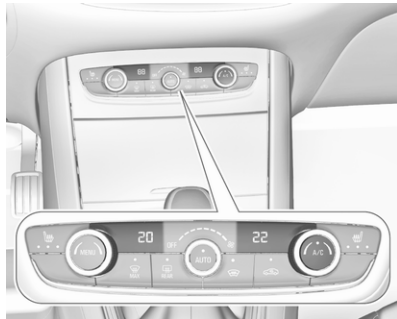

Premere **A/C** per inserire il raffreddamento. Il LED del pulsante si illumina per indicare l'attivazione. Il raffreddamento funziona solamente con il motore acceso e la ventola del climatizzatore inserita.

Premere il pulsante **A/C** per disinserire il raffreddamento.

Il climatizzatore raffredda e deumidifica (asciuga) quando la temperatura esterna è superiore a un dato livello. Ciò può provocare la formazione di condensa, con conseguente caduta di gocce da sotto il veicolo.

Se non servono né il raffreddamento, né la deumidificazione, spegnere il sistema di raffreddamento per risparmiare carburante.

## Ricircolo dell'aria manuale



Premere  per attivare il ricircolo dell'aria. Il LED del pulsante si illumina per indicare l'attivazione.

Premere di nuovo  per disattivare la modalità di ricircolo.



## Avvertenza

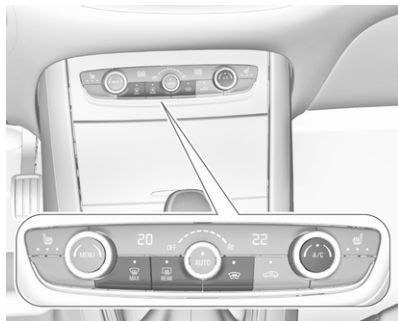

In modalità di ricircolo, lo scambio d'aria con l'esterno risulta ridotto. Utilizzando tale modalità senza allo stesso tempo raffreddare l'aria, l'umidità nell'abitacolo aumenta, facendo appannare i finestrini internamente. Inoltre la qualità dell'aria nell'abitacolo si deteriora, e potrebbe provocare sonnolenza agli occupanti.

In condizioni ambientali calde e umide, il parabrezza potrebbe appannarsi esternamente quando dell'aria fredda venga indirizzata verso di esso. Se il parabrezza si appanna esternamente, azionare il tergicristallo e disattivare .



### Sbrinamento e disappannamento dei cristalli



- Premere . Il LED del pulsante si illumina per indicare l'attivazione.
- La temperatura e la ripartizione dell'aria vengono impostate automaticamente e la ventola funziona ad alta velocità.
- Se necessario, inserire l'aria condizionata premendo **A/C**.
- Inserire il lunotto termico .

- Inserire il parabrezza riscaldato .
- Per tornare alla modalità precedente, premere nuovamente il pulsante . Per tornare alla modalità automatica, premere **AUTO**.

#### Avviso

Se  viene premuto mentre il motore è acceso, verrà impedito un Auto-stop fino a quando il pulsante  non viene premuto di nuovo.

Se viene premuto il pulsante  mentre il motore è acceso in Auto-stop, il motore si riavvierà automaticamente.

Sistema Start-stop ⇨ 144.

#### Disattivazione del sistema di controllo elettronico del climatizzatore

Ruotando in senso antiorario l'anello attorno al pulsante **AUTO** è possibile spegnere il raffreddamento, la ventola e la modalità automatica.

Si attiva accendendo la ventola o premendo **AUTO**.

Lunotto, parabrezza e specchietti retrovisori esterni termici  ⇨ 43.

Sedili riscaldati  ⇨ 54.

## Riscaldatore ausiliario

### Riscaldatore dell'aria

Quickheat è un sistema di riscaldamento elettrico ausiliario per l'aria che è in grado di riscaldare più rapidamente l'abitacolo.

### Riscaldatore da parcheggio

Il riscaldatore da parcheggio consente di regolare la temperatura dell'abitacolo del veicolo mediante il riscaldamento o la ventilazione. La funzione può anche essere programmata.



Lo stato operativo del riscaldatore da parcheggio è indicato da un LED.

- LED acceso: È stato impostato un timer.
- LED lampeggiante: Il sistema è in funzione.

Il LED si spegne al termine della procedura o quando il riscaldatore da parcheggio viene spento utilizzando il controllo remoto.

Il riscaldatore da parcheggio può essere programmato per mezzo del Visualizzatore Info.

### Avviso

Il riscaldamento/ventilazione programmati sono attivi solo se il quadro è spento e le portiere bloccate.

Se il livello di carica della batteria ad alta tensione è inferiore a 50%, il riscaldamento/ventilazione programmati non si attivano.

Se viene programmato un riscaldamento/ventilazione ricorrenti e due procedure di riscaldamento/ventilazione vengono eseguite senza azionare il veicolo, la programmazione si disattiva.

### Impostazione timer

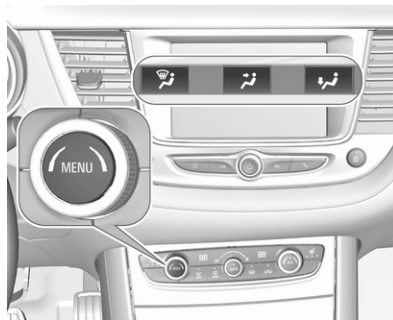

Premere **MENU**.

Toccare **OPZIONI**.

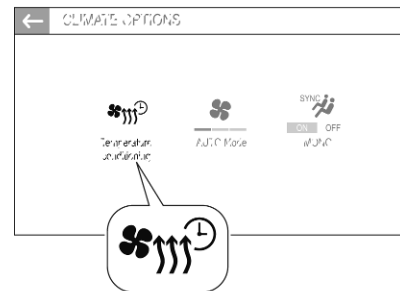

Selezionare .

Toccare **+** per definire un nuovo timer.

Toccare **→**.

Inserire l'ora e giorno.

Premere **✓** per confermare le impostazioni.

Premere **ON** per attivare il timer.

Per cancellare un timer, premere  nella parte superiore del Visualizzatore Info e cancellare il timer desiderato.

Confermare la richiesta di cancellazione.

## Bocchette di ventilazione

### Bocchette di ventilazione orientabili

#### Bocchette dell'aria nel quadro strumenti

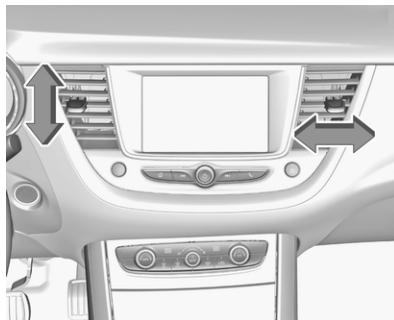

Regolare la direzione del flusso d'aria modificando l'inclinazione orizzontale e verticale delle alette della bocchetta.

Per chiudere la bocchetta, ruotare le alette verso l'interno.

### Bocchette di ventilazione laterali nel quadro strumenti



Regolare la direzione del flusso d'aria modificando l'inclinazione orizzontale e verticale delle alette della bocchetta.

Per chiudere la bocchetta, ruotare le alette verso esterno.

Con la funzione di raffreddamento attiva, almeno due bocchette di ventilazione devono essere aperte.

**⚠ Avvertenza**

Non applicare oggetti alle alette delle bocchette dell'aria. C'è il rischio di danni e lesioni in caso di incidente.

**Bocchette di ventilazione fisse**

Altre bocchette di ventilazione si trovano sotto il parabrezza e i finestrini e nei vani piedi.

**Raffreddamento del vano portaoggetti**

Il sistema di climatizzazione immette aria fredda nel cassetto portaoggetti tramite una bocchetta.

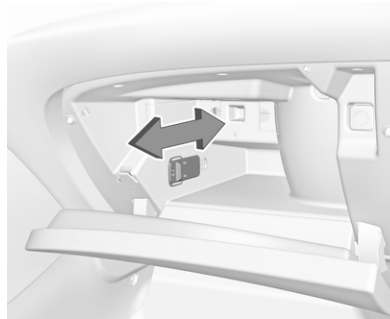

Far scorrere l'interruttore avanti o indietro per attivare o disattivare il raffreddamento del cassetto portaoggetti.

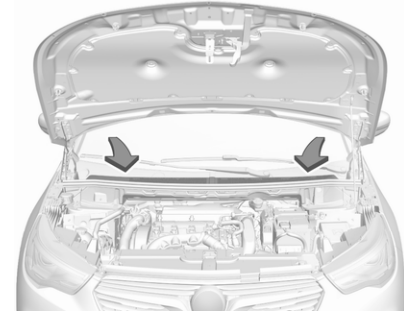
**Manutenzione****Preso dell'aria**

La presa dell'aria davanti al parabrezza nel vano motore non deve essere ostruita in alcun modo per consentire l'ingresso dell'aria. Togliere eventuali depositi di foglie, sporco o neve.

## Funzionamento regolare del climatizzatore

Per garantire sempre la massima efficienza del sistema, il raffreddamento deve essere attivato per alcuni minuti almeno una volta al mese, indipendentemente dalle condizioni climatiche e dalla stagione. Il funzionamento con raffreddamento non è possibile quando la temperatura esterna è troppo bassa.

## Manutenzione

Per un raffreddamento ottimale, si consiglia di far controllare annualmente il sistema di climatizzazione, a partire da tre anni dopo la prima immatricolazione del veicolo. Di seguito indichiamo alcuni controlli da effettuare:

- prova di funzionalità e di pressione
- funzionalità del riscaldamento
- controllo di tenuta
- controllo delle cinghie di trasmissione

- pulizia del condensatore e scarico dell'evaporatore
- controllo delle prestazioni



# Guida e funzionamento

<b>Consigli per la guida</b> .....	<b>140</b>	Cambio delle marce .....	154	Limitatore di velocità .....	169
Controllo del veicolo .....	140	Modalità manuale .....	155	Cruise control adattivo .....	172
Sterzare .....	140	Programmi di marcia elettronici .....	155	Allarme collisione anteriore ....	179
<b>Avviamento e funzionamento</b> ....	<b>141</b>	Guasto .....	156	Frenata di emergenza attiva ....	181
Rodaggio di un veicolo nuovo .	141	Interruzione alimentazione elettrica .....	156	Protezione anteriore per i pedoni .....	184
Posizioni della chiave nel bocchetto di accensione .....	141	<b>Cambio manuale</b> .....	<b>157</b>	Sistema di ausilio al parcheggio .....	185
Tasto di azionamento .....	141	<b>Sistemi di guida</b> .....	<b>157</b>	Dispositivo di assistenza al parcheggio avanzato .....	189
Avviamento del motore .....	143	Modalità di guida .....	157	Allarme angolo morto laterale .	193
Interruzione di carburante al motore durante la decelerazione .....	144	Trazione integrale .....	158	Sistema di visione panoramica	195
Sistema stop-start .....	144	<b>Freni</b> .....	<b>159</b>	Videocamera posteriore .....	198
Parcheggio .....	147	Sistema di antibloccaggio .....	159	Avvisatore di cambio accidentale della corsia di marcia .....	200
<b>Gas di scarico</b> .....	<b>148</b>	Freno di stazionamento .....	160	Ausilio al mantenimento di corsia .....	201
Filtro di scarico .....	148	Assistenza alla frenata .....	162	Allarme anti-sonnolenza .....	203
Convertitore catalitico .....	149	Assistenza per le partenze in salita .....	162	<b>Carica</b> .....	<b>205</b>
AdBlue .....	149	Frenata rigenerante .....	162	Tipi di ricarica .....	205
<b>Cambio automatico elettrico</b> .....	<b>153</b>	<b>Sistemi di controllo della guida</b> .	<b>163</b>	Carica programmabile .....	209
Cambio automatico elettrificato .....	153	Controllo elettronico della stabilità e Sistema di controllo della trazione .....	163	Stato di carica .....	210
<b>Cambio automatico</b> .....	<b>154</b>	Sistema di controllo selettivo della guida .....	164	Cavo di carica .....	210
Display del cambio .....	154	Modalità sport .....	166	<b>Carburante</b> .....	<b>213</b>
		<b>Sistemi di assistenza al conducente</b> .....	<b>167</b>	Carburante per motori a benzina .....	213
		Controllo automatico della velocità di crociera .....	167	Carburante per motori diesel ...	214
				Rifornimento .....	215

Gancio traino .....	217
Informazioni generali .....	217
Consigli per la guida e per il traino .....	217
Traino di un rimorchio .....	218
Dispositivi di traino .....	219
Controllo della stabilità per il traino .....	221

## Consigli per la guida

### Controllo del veicolo

#### **Mai procedere in folle con il motore spento**

In tale situazione molti impianti, quali il servofreno o il servosterzo, non funzionano. Rendendo la marcia un pericolo per sé e per gli altri.

Tutti i sistemi funzionano durante un Autostop.

Sistema Start-stop ⇨ 144.

#### **Pedali**

Non collocare tappetini nella zona dei pedali per evitare di ostacolare la corsa dei pedali stessi.

Utilizzare solo tappetini di misura adatta e fissati dai rispettivi fermi sul lato guida.

## Sterzare

Se l'assistenza del servosterzo non è più disponibile a causa di un arresto del motore o di un malfunzionamento del sistema, è possibile sterzare il veicolo ma con uno sforzo maggiore.

## Avviamento e funzionamento

### Rodaggio di un veicolo nuovo

Per i primi viaggi non effettuare inutilmente brusche frenate.

Quando si guida la vettura per la prima volta, è possibile che la cera e l'olio motore presenti nell'impianto di scarico evaporino producendo l'emissione di fumi. Parcheggiare la vettura all'aperto per un po' evitando di inalare i fumi.

Durante il periodo di rodaggio il consumo di carburante e olio può essere superiore.

Inoltre, il processo di pulizia del filtro dei gas di scarico può avvenire più frequentemente.

Filtro di scarico ⇨ 148.

### Posizioni della chiave nel blocchetto di accensione

Girare la chiave:

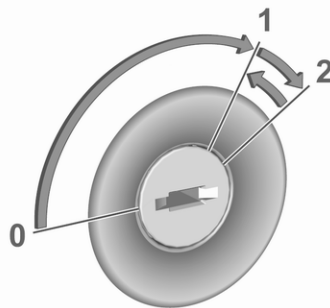

- 0 : accensione disinserita: alcune funzioni rimangono attive fino alla rimozione della chiave o l'apertura della portiera del conducente purché l'accensione sia già inserita
- 1 : modalità alimentazione: l'accensione è inserita, il motore diesel è in preriscaldamento, le spie si accendono e la maggior parte delle funzioni elettriche sono utilizzabili
- 2 : avvio del motore: rilasciare la chiave una volta avviato il motore

### Bloccasterzo

Rimuovere la chiave dal commutatore di accensione e ruotare il volante finché si blocca.

#### **⚠ Pericolo**

Non rimuovere mai la chiave dall'interruttore di accensione durante la guida in quanto potrebbe causare danni al bloccasterzo.

### Tasto di azionamento



La chiave elettronica deve trovarsi all'interno del veicolo.

**Avvio motore**

Premere il pedale della frizione (cambio manuale), quello del freno e premere **Start/Stop**.

**Accensione del quadro senza avviamento del motore**

Premere **Start/Stop** senza azionare il pedale della frizione o del freno. Le spie si illuminano e la maggior parte delle funzioni elettriche sono azionabili.

**Spegnimento del motore e del quadro**

Premere brevemente **Start/Stop** in ogni modalità o a motore in funzione e veicolo fermo. Alcune funzioni rimangono attive fino all'apertura della portiera del conducente purché l'accensione sia già inserita.

**Spegnimento d'emergenza durante la guida**

Premere **Start/Stop** per 5 secondi ⇨ 143. Il volante si blocca non appena il veicolo è fermo.

**Bloccasterzo**

Il bloccasterzo si attiva automaticamente quando:

- Il veicolo è fermo.
- L'accensione è stata spenta.

Per sbloccare il bloccasterzo, aprire e chiudere la portiera del conducente e attivare la modalità di alimentazione o avviare direttamente il motore.

**⚠ Avvertenza**

Se la batteria del veicolo si scarica, il veicolo non deve essere rimorchiato né avviato mediante traino o a spinta, in quanto il bloccasterzo non può essere disinnescato.

**Funzionamento su veicoli con sistema chiave elettronica in caso di guasto**

Se la chiave elettronica non funziona o la batteria della chiave elettronica è debole, all'avvio del veicolo potrebbe essere visualizzato un messaggio sul Driver Information Center.



Con i pulsanti rivolti verso l'esterno, tenere la chiave elettronica nella posizione contrassegnata sul piantone dello sterzo, come mostrato nella figura.

Premere il pedale della frizione (cambio manuale), quello del freno e premere **Start/Stop**.

Questa opzione è prevista solo per le situazioni di emergenza. Sostituire la batteria della chiave elettronica non appena possibile ⇨ 23.

Per lo sblocco o il blocco delle portiere vedere Guasto al gruppo del telecomando o al sistema chiave elettronica ⇨ 24.

## Avviamento del motore

### Veicoli con commutatore di accensione

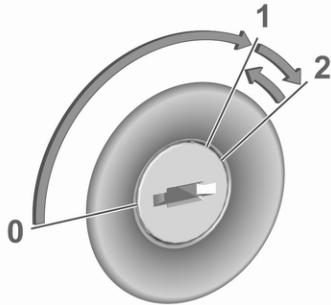

Ruotare la chiave in posizione 1 per sbloccare il bloccasterzo.

Cambio manuale: azionare il pedale della frizione e del freno.

Cambio automatico: azionare il pedale del freno e portare la leva del cambio in posizione **P** o **N**.

Non azionare il pedale dell'acceleratore.

Motori diesel: attendere fino a quando la spia  si spegne.

Girare brevemente la chiave in posizione 2 e rilasciare una volta avviato il motore.

Cambio manuale: durante un Auto-stop, è possibile riavviare il motore premendo il pedale della frizione ⇨ 144.

Cambio automatico: durante un Auto-stop, è possibile riavviare il motore rilasciando il pedale del freno ⇨ 144.

### Veicoli con tasto di azionamento

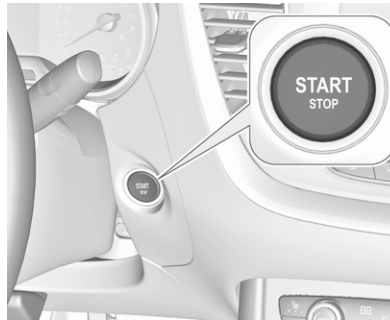

- Cambio manuale: azionare il pedale della frizione e del freno.
- Cambio automatico: azionare il pedale del freno e portare la leva del cambio in posizione **P** o **N**.
- Non azionare il pedale dell'acceleratore.
- Premere il pulsante **Start/Stop**.
- Rilasciare il pulsante dopo l'inizio della procedura di avvio. Il motore diesel si avvia dopo che la spia  del preriscaldamento si spegne.
- Prima di riavviare o di spegnere il motore a veicolo fermo, premere ancora una volta **Start/Stop** brevemente.

Per avviare il motore durante un Auto-stop:

- Cambio manuale: durante un Autostop, è possibile riavviare il motore premendo il pedale della frizione ⇨ 144.
- Cambio automatico: durante un Autostop, è possibile riavviare il motore rilasciando il pedale del freno ⇨ 144.

**Veicoli ibridi**

- Premere il pulsante **Start/Stop**.
- Premere il pedale del freno.
- Premere il pulsante **Start/Stop**.
- Tenere premuto il pedale del freno fino a quando l'attivazione del sistema ibrido sia confermata dall'illuminazione di **READY** nel quadro strumenti e da un segnale acustico.

**Spegnimento d'emergenza durante la guida**

Se, in caso di emergenza, dovesse rendersi necessario spegnere il motore durante la marcia, premere **Start/Stop** per 5 secondi.

**⚠ Pericolo**

Lo spegnimento del motore durante la guida può causare la perdita di potenza frenante e sterzante. I sistemi di assistenza e i sistemi airbag sono disabilitati. L'illuminazione e le luci dei freni si spengono. Pertanto spegnere il

motore e l'accensione del veicolo durante la guida, solo quando necessario in caso di emergenza.

**Avviare il veicolo a basse temperature**

L'avviamento del veicolo senza riscaldatori aggiuntivi è possibile solo fino a -25 °C per i motori diesel e -30 °C per i motori a benzina. E' necessario utilizzare un olio motore con appropriata viscosità, carburante appropriato, servizi di assistenza effettuati e una batteria veicolo sufficientemente carica. A temperature inferiori a -30 °C il cambio automatico richiede una fase di riscaldamento di circa 5 minuti. La leva del cambio deve essere in posizione **P**.

**Riscaldamento del motore turbo**

All'avviamento la coppia disponibile del motore potrebbe essere limitata per un breve periodo, specialmente quando la temperatura del motore è bassa. La limitazione serve a consentire al sistema di lubrificazione di proteggere completamente il motore.

**Interruzione di carburante al motore durante la decelerazione**

L'alimentazione del carburante viene interrotta automaticamente durante le decelerazioni, ovvero quando il veicolo procede con una marcia innestata ma non viene premuto il pedale dell'acceleratore.



In base alle condizioni di guida, l'interruzione di carburante al motore durante la decelerazione potrebbe essere disattivata.

**Sistema stop-start**

Il sistema Start-stop contribuisce a far risparmiare carburante e a ridurre le emissioni. Quando le condizioni lo consentono, disinserisce il motore appena il veicolo procede a bassa velocità o si arresta, ad esempio a un semaforo o in un ingorgo.

## Attivazione

Il sistema Start-stop è disponibile non appena il motore viene avviato, il veicolo parte e le condizioni riportate nel seguito di questa sezione sono soddisfatte.

Il sistema è pronto ad entrare in funzione quando il LED del pulsante  non è acceso. Quando il sistema è disattivato, premere  per attivarlo.

Se il sistema stop-start è temporaneamente non disponibile e il pulsante  viene premuto, il LED nel pulsante lampeggia.

## Disattivazione



Disattivare il sistema Start-stop manualmente premendo . La disattivazione è indicata dall'accensione del LED presente nel pulsante.

## Autostop

### Veicoli con cambio manuale

Se il veicolo è in sosta si può attivare un Autostop.

Attivare un Autostop come segue:

- Premere il pedale della frizione.
- Portare la leva del cambio in folle.
- Rilasciare il pedale della frizione.

Il motore verrà spento mentre l'accensione rimane attivata.

### Vetture con cambio automatico

Se il veicolo è in sosta con pedale del freno premuto, l'Autostop si attiva automaticamente.

Il motore verrà spento mentre l'accensione rimane attivata.

Il sistema stop-start si disattiverà su pendii del 12% o superiori.

## Indicazione



Un Autostop viene indicato dalla spia .

Durante un Autostop, il riscaldamento e le prestazioni dei freni vengono mantenuti.

### Condizioni dell'Autostop

Il sistema Start-stop verifica che ciascuna delle condizioni seguenti sia soddisfatta.

- Il sistema Start-stop non è disattivato manualmente.
- La portiera del conducente è chiusa oppure la cintura di sicurezza del conducente è allacciata.
- La batteria del veicolo è sufficientemente carica e in buone condizioni.
- Il motore è caldo.

- La temperatura del liquido di raffreddamento del motore non è troppo alta.
- La temperatura dei gas di scarico del motore non è troppo elevata, ad esempio dopo aver guidato con un carico motore elevato.
- La temperatura ambientale non è né troppo bassa né troppo alta.
- Il sistema di climatizzazione consente un Autostop.
- La depressione del freno è sufficiente.
- La funzione di autopulizia del filtro di scarico non è attiva.
- Il veicolo è stato guidato almeno a passo d'uomo dall'ultimo Autostop.

In caso contrario, l'Autostop viene inibito.

#### Avviso

L'Autostop potrebbe essere bloccato per diverse ore in seguito alla sostituzione o al ricollegamento della batteria.

Certe impostazioni del climatizzatore possono inibire un Autostop.

Climatizzazione ⇨ 126.

Immediatamente dopo aver guidato ad una velocità più alta un Autostop può essere bloccato.

Rodaggio di un veicolo nuovo ⇨ 141.

#### Dispositivo salvacarica della batteria del veicolo

Per assicurare un riavviamento affidabile del motore, il sistema Start-stop integra diverse funzioni salvacarica della batteria del veicolo.

#### Misure per il risparmio energetico

Durante un Autostop, diverse funzioni elettriche, come il riscaldatore elettrico ausiliario o il lunotto termico, sono disabilitate o commutate in modalità risparmio energetico. La velocità della ventola del climatizzatore viene ridotta per risparmiare energia.

#### Riavvio del motore da parte del conducente

#### Veicoli con cambio manuale

Premere il pedale della frizione senza premere il pedale del freno per riavviare il motore.

#### Vetture con cambio automatico

Il motore si riavvia nelle seguenti situazioni:

- si rilascia il pedale del freno mentre la leva del cambio è in posizione **D** o **M**
- si rilascia il pedale del freno o la leva del cambio è in posizione **N** quando si porta la leva del cambio in posizione **D** o **M**
- si porta la leva del cambio in posizione **R**

#### Riavvio del motore mediante il sistema Start-stop

La leva del cambio deve essere in folle per abilitare un riavvio automatico.

Se una delle seguenti condizioni si verifica durante un Autostop, il motore viene avviato automaticamente mediante il sistema Start-stop:

- sistema stop-start disattivato manualmente
- la cintura di sicurezza del conducente non è allacciata e la portiera del conducente è aperta



- temperatura del motore troppo bassa
- il livello di carica della batteria del veicolo è sotto un determinato livello
- depressione del freno non sufficiente
- veicolo guidato almeno a passo d'uomo
- climatizzatore richiede avvio del motore
- aria condizionata azionata manualmente

Se alla presa di corrente è collegato un accessorio elettrico, ad esempio un lettore CD portatile, durante il riavvio potrebbe essere percepibile un breve calo di tensione.

## Parcheggio

### Avvertenza

- Non parcheggiare il veicolo su una superficie facilmente infiammabile. L'elevata tempe-

ratura dell'impianto di scarico potrebbe incendiare la superficie.

- Azionare il freno di stazionamento.
- Se il veicolo è parcheggiato su una superficie piana o in salita, innestare la prima marcia o portare la leva del cambio in posizione **P**. Inoltre, in salita, girare le ruote anteriori nella direzione opposta rispetto al cordolo del marciapiede.

Se il veicolo è parcheggiato su una superficie in discesa, innestare la retromarcia o portare la leva del cambio in posizione **P**. Inoltre, girare le ruote anteriori verso il cordolo del marciapiede.

- Chiudere i finestrini.
- Spegnerne il motore.
- Rimuovere la chiave di accensione dall'interruttore o spegnere il quadro su veicoli con pulsante di alimentazione.

Ruotare il volante fino ad avvertire lo scatto di inserimento del bloccasterzo.

- Per i veicoli ibridi, accertarsi che **READY** non sia accesa nel quadro strumenti.
- Bloccare le portiere del veicolo.
- Attivare l'impianto di allarme anti-furto.
- Le ventole di raffreddamento del motore potrebbero continuare a funzionare anche a motore spento ⇨ 227.

### Attenzione

Al fine di proteggere il turbocompressore, dopo aver viaggiato a un regime di giri del motore elevato o con elevati carichi sul motore, far girare brevemente il motore a carico ridotto o in folle per circa 30 secondi prima di spegnerlo.

**Avviso**

In caso di incidente con attivazione degli airbag, il motore si spegne automaticamente se il veicolo si arresta entro un certo periodo di tempo.

In Paesi con temperature estremamente basse potrebbe essere necessario parcheggiare il veicolo senza freno di stazionamento inserito. Accertarsi di parcheggiare il veicolo su una superficie piana.

**Gas di scarico****⚠ Pericolo**



I gas di scarico del motore contengono monossido di carbonio, che è tossico, ma incolore e inodore e può essere letale se inalato.

Se i fumi di scarico penetrano nell'abitacolo, aprire i finestrini. Rivolgersi ad un'officina per eliminare la causa del guasto.

Evitare di viaggiare con il vano di carico aperto, in quanto i gas di scarico potrebbero entrare nell'abitacolo.

**Filtro di scarico****Processo di pulizia automatica**

Il filtro di scarico previsto per le motorizzazioni diesel separa le particelle di fuliggine dal gas di scarico.



L'inizio della saturazione del filtro di scarico viene indicato dall'accensione temporanea di  o , accompagnata da un messaggio nel Driver Information Center.

Non appena le condizioni di traffico lo consentano, rigenerare il filtro procedendo ad una velocità di almeno 60 km/h finché la spia non si spegne.

**Avviso**

Su un veicolo nuovo, le prime operazioni di rigenerazione del filtro di scarico potrebbero essere accompagnate da un odore di bruciato, il che è normale. In seguito a periodi prolungati di arresto o di marcia a velocità molto ridotta, lo scarico potrebbe emettere del vapore acqueo al momento dell'accelerazione. Questo non influisce sul comportamento del veicolo o sull'ambiente.

**Processo di pulizia non possibile**

Se  o  rimane accesa, accompagnata da un segnale acustico e un messaggio, il livello dell'additivo del filtro di scarico troppo basso.

Il serbatoio deve essere rabboccato al più presto. Rivolgersi ad un'officina.

## Convertitore catalitico

Il convertitore catalitico riduce la quantità di sostanze nocive presenti nei gas di scarico.

### Attenzione

Carburanti di tipi diversi da quelli elencati alle pagine ⇨ 213, ⇨ 275 possono danneggiare il convertitore catalitico o i componenti elettronici.

La benzina incombusta surriscalda e danneggia il convertitore catalitico. Evitare pertanto di utilizzare eccessivamente il motorino di avviamento, di rimanere con il serbatoio vuoto e di avviare il motore a spinta o a traino.

Se il motore perde colpi, funziona in modo irregolare, nel caso di prestazioni ridotte, o se si notano altre anomalie, rivolgersi ad un'officina il prima possibile per eliminare la causa del guasto. In caso di emergenza è

possibile proseguire il viaggio, ma solo per breve tempo e con velocità e regime del motore ridotti.

## AdBlue

### Informazioni generali

La riduzione catalitica selettiva (BlueInjection) è un metodo per ridurre sostanzialmente gli ossidi di azoto nell'emissione di scarico. Si ottiene iniettando liquido per impianto di scarico diesel (DEF) nell'impianto di scarico. L'ammoniaca rilasciata dal fluido produce una reazione chimica con l'azoto (NO<sub>x</sub>) dello scarico trasformandolo in azoto e acqua.

La designazione di questo liquido è AdBlue®. Si tratta di un liquido non tossico, non infiammabile, incolore e inodore costituito dal 32% di urea e dal 68% di acqua.

### ⚠ Avvertenza

Evitare il contatto di occhi e pelle con AdBlue.

In caso di contatto di occhi o pelle, risciacquare con acqua.

### Attenzione

Evitare il contatto della vernice con AdBlue.

In caso di contatto, risciacquare con acqua.

AdBlue si congela ad una temperatura di circa -11 °C. Poiché il veicolo è equipaggiato con un preriscaldatore di AdBlue, viene garantita la riduzione delle emissioni a temperature basse. Il preriscaldatore di AdBlue funziona automaticamente.

### Avviso

Il liquido AdBlue congelato e di nuovo liquefatto è utilizzabile senza perdita di qualità.

Il consumo tipico di AdBlue è di circa 0,85 l per 1.000 km, ma può essere più elevato a seconda delle condizioni di guida (ad es. con un livello di carico elevato o in caso di traino di veicoli).

### Avvisi di livello

A seconda dell'autonomia calcolata di AdBlue, verranno visualizzati vari messaggi nel Driver Information Centre. I messaggi e i limiti imposti sono richiesti dalla legge.

1. Il primo avviso possibile è **Rabboccare l'additivo per emissioni: riavvio del motore impedito in 2.400 km.**

Quando si inserisce l'accensione, questo avviso viene visualizzato brevemente una volta sola insieme all'autonomia residua calcolata. In aggiunta, la spia  si accende e viene riprodotto un segnale acustico. La guida è

possibile senza alcuna limitazione.

Mentre si è alla guida, il messaggio viene visualizzato ogni 300 km finché il serbatoio dell'additivo non viene rabboccato.

2. Il livello di avviso successivo è raggiunto una volta che l'autonomia è inferiore a 600 km. Il messaggio contenente l'autonomia attuale sarà visualizzato ogni volta che il motore verrà acceso.

In aggiunta, la spia  lampeggia e viene riprodotto un segnale acustico. Fare rifornimento di AdBlue prima di raggiungere il livello di avviso successivo.

Mentre si è alla guida, il messaggio viene visualizzato ogni 30 secondi finché il serbatoio dell'additivo non viene rabboccato.

3. L'ultimo livello di avviso è raggiunto una volta che il serbatoio AdBlue è vuoto. Non sarà possibile riavviare il motore. Verrà visualizzato il seguente messaggio:

### Rabboccare il serbatoio dell'additivo: Riavvio del motore impedito



In aggiunta, la spia  lampeggia e viene riprodotto un segnale acustico.

Rabboccare il serbatoio fino a un livello di almeno 5 l di AdBlue, altrimenti non sarà possibile riavviare il motore.

### Avvisi emissioni alte

In caso di guasto al sistema di controllo delle emissioni, vengono visualizzati diversi messaggi nel Driver Information Centre. I messaggi e i limiti imposti sono richiesti dalla legge.

1. Se viene rilevato un guasto per la prima volta, viene visualizzato il messaggio **Guasto emissioni.**



In aggiunta, le spie   e  si accendono e viene riprodotto un segnale acustico. La guida è possibile senza alcuna limitazione.

Se il guasto è temporaneo, l'avviso scomparirà durante il viaggio

successivo in seguito all'autodiagnosi del sistema di controllo emissioni.

- Se il guasto viene confermato dal sistema di controllo emissioni, viene visualizzato il seguente messaggio:



**Guasto emissioni: riavvio del motore impedito in 1.100 km.**

In aggiunta, le spie spia  e  si accendono e viene riprodotto un segnale acustico.

Mentre si è alla guida e il guasto persiste, il messaggio viene visualizzato ogni 30 secondi.

- Se si raggiunge l'ultimo livello di avviso, viene visualizzato il seguente messaggio:

**Guasto emissioni: Riavvio del motore impedito**

In aggiunta, le spie spia  e  si accendono e viene riprodotto un segnale acustico.

Rivolgersi a un'autofficina per assistenza.

## Rifornimento di AdBlue

### Attenzione

Usare solo AdBlue conforme agli standard europei DIN 70 070 e USI 22241-1.

Non usare additivi.

Non diluire l'AdBlue.

Altrimenti il sistema di riduzione catalitica selettiva potrebbe subire dei danni.

### Avviso

Qualora alla stazione di servizio non sia disponibile una pompa di rifornimento con ugello per autovetture, utilizzare esclusivamente bottiglie o taniche di AdBlue dotate di un adattatore sigillato per il riempimento, per prevenire fuoriuscite o traboccamenti eccessivi e per assicurarsi che i vapori provenienti dal serbatoio non fuoriescano. AdBlue in bottiglia o tanica è disponibile presso molte stazioni di rifornimento e può essere acquistato, ad es., presso le concessionarie Opel e altri punti vendita.

Poiché AdBlue ha una durata limitata, controllare la data di scadenza prima del rifornimento.

### Avviso

Rabboccare il serbatoio fino a un livello di almeno 5 l di AdBlue per accertarsi che il nuovo livello sia rilevato.

In caso il rifornimento di AdBlue non sia rilevato con successo:

- Guida il veicolo per 10 min accertandosi che la velocità sia sempre superiore a 20 km/ora.
- Se il rifornimento di AdBlue viene rilevato con successo, scompariranno gli avvertimenti o le limitazioni di guida relative al rifornimento di AdBlue.

Se il rifornimento di AdBlue ancora non viene rilevato, chiedere assistenza ad un'officina.

Se il rifornimento di AdBlue deve essere effettuato ad una temperatura sotto i -11 °C, potrebbe non essere rilevato dal sistema. In questo caso, parcheggiare il veicolo

in un'area con una temperatura ambiente superiore fino a quando AdBlue non si sia liquefatto.

#### Avviso

Quando si svita il tappo protettivo del bocchettone di rifornimento potrebbero fuoriuscire vapori di ammoniaca. Non inalare in quanto i vapori hanno un odore pungente. I vapori non sono nocivi per inalazione.

Il serbatoio AdBlue dovrebbe essere rabboccato completamente. Questo deve essere effettuato prima che il messaggio relativo all'impedimento di un riavvio del motore venga visualizzato.

Il veicolo deve essere parcheggiato su una superficie pianeggiante.

Il collo del bocchettone di rifornimento di AdBlue è dietro allo sportellino del bocchettone, situato a sua volta sul lato posteriore destro del veicolo.

Lo sportellino del carburante può essere aperto solo se il veicolo è sbloccato.

1. Estrazione della chiave dall'interruttore di accensione.

2. Chiudere tutte le portiere per evitare che i vapori di ammoniaca entrino nell'abitacolo.

3. Aprire sportellino del carburante premendo sullo sportellino stesso  215.



4. Svitare il tappo protettivo dal bocchettone di rifornimento.

5. Aprire il tanica di AdBlue.

6. Montare un'estremità del tubo flessibile sul tanica e avvitare l'altra estremità sul bocchettone di rifornimento.

7. Sollevare la tanica fino a quando si sarà svuotata o fino a quando il flusso dalla tanica sarà cessato. Questo processo può durare fino a 5 minuti.

8. Posare la tanica al suolo per consentire al tubo flessibile di svuotarsi e aspettare 15 secondi.

9. Svitare il tubo flessibile dal bocchettone di rifornimento.

10. Montare il tappo protettivo e ruotare in senso orario fino a quando si innesta.

#### Avviso

Smaltire la tanica di AdBlue in conformità alle disposizioni di legge sull'ambiente. Il tubo flessibile può essere riutilizzato dopo il lavaggio con acqua pulita, prima che l'AdBlue si sia asciugato.

## Cambio automatico elettrico

### Cambio automatico elettrificato

Questo veicolo è un veicolo ibrido plug-in. Dotato di motore a combustione e cambio automatico con motore elettrico integrato che consente la guida con energia elettrica e la ricarica della batteria quando il veicolo viene decelerato e frenato. Inoltre, la batteria può essere caricata con un cavo di carica, ad es., in prese di rete domestica o stazioni di ricarica pubbliche. La versione a trazione integrale è dotata di un secondo motore elettrico per l'assale posteriore.

### Cambio marcia



Spostare la leva del cambio o premere i rispettivi pulsanti.

- P** : posizione di parcheggio, le ruote anteriori sono bloccate, innestare solo a veicolo fermo e con il freno di stazionamento azionato
- R** : retromarcia, innestare solo a veicolo fermo
- N** : folle
- D** : modalità automatica
- B** : modalità automatica con guida a un pedale

La leva selettoria è bloccata in **P**. Prima di sbloccare, assicurarsi che il quadro sia acceso. Azionare il pedale del freno, premere **UNLOCK** se necessario e spostare la leva del cambio nella modalità desiderata.

Il motore può essere avviato solo con la leva del cambio in **P** o **N**. Quando la posizione **N** è selezionata, premere il pedale del freno o azionare il freno di stazionamento prima di iniziare la marcia.

Prima d'inserire la retromarcia, arrestare completamente il veicolo. Azionare il pedale del freno, premere **UNLOCK** se necessario e spostare la leva del cambio su **R**.

Non accelerare mentre si innesta una marcia. Non premere mai contemporaneamente il pedale dell'acceleratore e quello del freno.

Quando è innestata una marcia, rilasciando il freno il veicolo inizia ad avanzare lentamente.

Il cambio marcia manuale è possibile in **D** cambiando con le levette **+** e **-** sul volante.

## Cambio automatico

Il cambio automatico permette di impostare il cambio marce in automatico (modalità automatica) o in manuale (modalità manuale).

Il cambio manuale è possibile in modalità manuale toccando la leva del cambio su + o - ➔ 155.

## Display del cambio



Il Driver Information Center visualizza la modalità o la marcia selezionata.

In modalità automatica, il programma di marcia è indicato da **D**.

In modalità manuale, vengono indicati **M** e il numero della marcia selezionata.

**R** indica la retromarcia.

**N** indica la posizione di folle.

**P** indica la posizione di parcheggio.

## Cambio delle marce

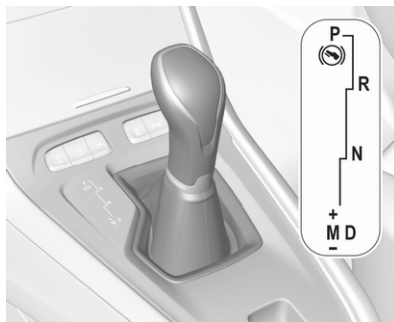

Portare la leva del cambio nella posizione indicata nella figura precedente.

**P** : posizione di parcheggio, le ruote anteriori sono bloccate, innestare solo a veicolo fermo e con il freno di stazionamento azionato

**R** : retromarcia, innestare solo a veicolo fermo

**N** : folle

**D** : modalità automatica

**M** : modalità manuale

**+** : passaggio a marcia superiore in modalità manuale

**-** : passaggio a marcia inferiore in modalità manuale

La leva del cambio è bloccata in posizione **P** e può essere spostata solo quando l'accensione è inserita e il pedale del freno è premuto.

Il motore può essere avviato solo con la leva del cambio in posizione **P** o **N**. Quando la posizione **N** è selezionata, premere il pedale del freno o azionare il freno di stazionamento prima di iniziare la marcia.

Non accelerare mentre si innesta una marcia. Non premere mai contemporaneamente il pedale dell'acceleratore e quello del freno.



Quando è innestata una marcia, rilasciando il freno il veicolo inizia ad avanzare lentamente.

### Freno motore

Per utilizzare l'effetto frenante del motore quando si viaggia in discesa, selezionare per tempo una marcia più bassa, vedere "modalità manuale".

### Disimpegno della vettura

Il disimpegno del veicolo è consentito solo se il veicolo è bloccato nella sabbia, nel fango o nella neve. Portare ripetutamente la leva del cambio da **D** a **R** e viceversa. Non mandare su di giri il motore ed evitare accelerazioni repentine.

### Parcheggio

Azionare il freno di stazionamento e portare la leva del cambio in posizione **P**.

### Modalità manuale

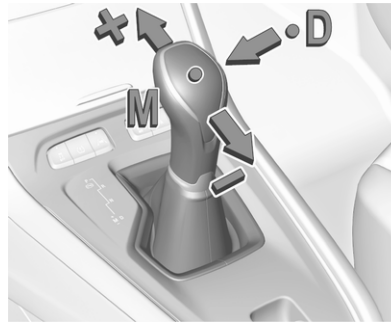

Muovere la leva del cambio dalla posizione **D** verso sinistra in posizione **M**.

Dare un colpetto verso l'alto alla leva del cambio **+** per passare ad una marcia superiore.

Dare un colpetto verso il basso alla leva del cambio **-** per passare ad una marcia inferiore.

Se si seleziona una marcia superiore quando la velocità del veicolo è troppo bassa o una marcia inferiore quando la velocità del veicolo è troppo alta, il cambio marcia non

viene eseguito. Questo può causare l'emissione di un messaggio nel Driver Information Centre.

In modalità cambio manuale, il passaggio automatico a una marcia superiore non avviene quando il regime del motore è elevato.

### Indicazione marcia

Il simbolo ▲ o ▼ con un numero a fianco appare quando è consigliato il cambio della marcia per risparmiare carburante.

L'indicazione del cambio appare solo in modalità manuale.

### Programmi di marcia elettronici

- In seguito ad un avviamento a freddo, il programma della temperatura di esercizio aumenta il regime del motore per portare rapidamente in temperatura il convertitore catalitico.

- Programmi speciali adattano automaticamente i punti di passaggio delle marce quando si procede in salita o in discesa.
- In condizioni di neve o ghiaccio o su altre superfici scivolose, il controllo del cambio elettronico consente al conducente di selezionare manualmente la prima, la seconda o la terza marcia per l'avvio.

### Kickdown

Premere sul pedale dell'acceleratore oltre il dente d'arresto della funzione kickdown comporterà la massima accelerazione indipendentemente dalla modalità di guida selezionata. Il cambio passa a una marcia più bassa a seconda della velocità del motore.

### Guasto

In caso di guasto, il Driver Information Center (DIC) visualizza un messaggio.

Messaggi del veicolo ⇨ 110.

Il controllo elettronico della trasmissione consente solo tre marce. Il cambio di marcia non avviene più automaticamente.

Non viaggiare a velocità superiori a 100 km/h.

Rivolgersi ad un'officina per eliminare la causa del guasto.

### Interruzione alimentazione elettrica

In caso di interruzione dell'alimentazione elettrica, è impossibile spostare la leva del cambio dalla posizione **P**.

Se la batteria del veicolo è scarica, avviare il veicolo utilizzando i cavi di avviamento ⇨ 257.

Se la batteria del veicolo non è la causa del problema, sbloccare la leva del cambio.

1. Azionare il freno di stazionamento.
2. Staccare il rivestimento della leva del cambio dalla consolle centrale. Inserire un dito nella

cavità in pelle sotto la leva del cambio e tirare la copertura verso l'alto.

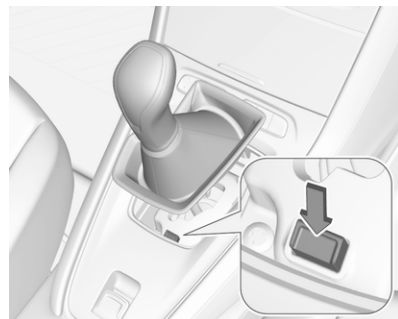

3. Spingere in basso il pulsante e far uscire la leva del cambio da **P**. Rivolgersi ad un'officina per eliminare la causa dell'interruzione dell'alimentazione elettrica.
4. Montare la finitura della leva del cambio sulla consolle centrale e fissarla.

## Cambio manuale

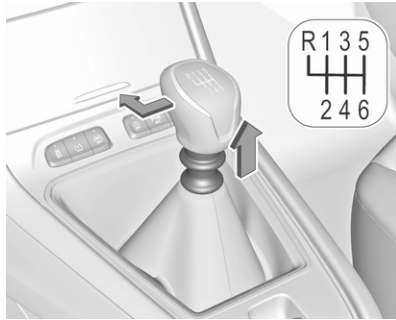

Per inserire la retromarcia con un cambio a 6 marce, premere il pedale della frizione, tirare l'anello situato sotto alla leva del cambio e portare quest'ultima completamente a sinistra e in avanti.

Se la marcia non si innesta, portare la leva del cambio in posizione di folle, rilasciare il pedale della frizione e premerlo nuovamente. Ripetere quindi la selezione della marcia.

Evitare di fare slittare la frizione inutilmente.

Durante il cambio marcia, premere a fondo il pedale della frizione. Non tenere il piede appoggiato sul pedale.

Quando viene rilevato uno slittamento della frizione per un certo periodo di tempo, la potenza del motore viene ridotta. Un messaggio di avvertimento viene visualizzato nel Driver Information Centre. Rilasciare la frizione.

### Attenzione

Non è consigliabile guidare con la mano appoggiata alla leva del cambio.

Indicazione marcia ⇨ 100.

Sistema Start-stop ⇨ 144.

## Sistemi di guida

### Modalità di guida

Per i veicoli ibridi, è possibile selezionare le seguenti modalità di guida:

- **Modalità AWD**
- **Modalità Sport**
- **Modalità ibrida**
- **Modalità elettrica**

Ogni modalità di guida corrisponde a una diversa impostazione del veicolo.



Per selezionare la rispettiva modalità di guida, utilizzare il selettore della modalità di guida. La modalità di guida selezionata viene indicata nel

Driver Information Center e nel Visualizzatore Info. Selezionare una modalità di guida è possibile solo a condizione che **READY** venga visualizzato nel quadro strumenti.

Sistema ibrido attivo ⇨ 98.

## AWD

La modalità trazione integrale migliora l'aderenza del veicolo. La trazione del veicolo avviene mediante l'assale anteriore e posteriore. A seconda della situazione di guida e del livello di carica della batteria ad alta tensione, la trazione del veicolo può essere al 100% elettrica.

Trazione integrale ⇨ 158

## Sport

Questa modalità combina la potenza del motore a combustione e del motore elettrico per un stile di guida dinamico.

## Ibrido

La modalità ibrida è focalizzata all'ottimizzazione del consumo di carburante del veicolo. Il motore a combustione e il motore elettrico funzionano insieme o alternati in base alle condizioni e allo stile di guida.

## Regolazione elettrica

In questa modalità, la trazione del veicolo avviene solo mediante il motore elettrico. La modalità elettrica è la modalità prestabilita.

La propulsione elettrica è disponibile per la velocità inferiori a 135 km/h.

L'illuminazione del LED sotto lo specchietto interno indica il funzionamento elettrico del veicolo. Questo LED è visibile dall'esterno del veicolo.

## Trazione integrale

La trazione integrale migliora le caratteristiche di marcia e la stabilità e consente di raggiungere la migliore manovrabilità possibile.

In modalità di trazione integrale, l'assale anteriore viene azionato dal motore a combustione o elettrico, mentre l'assale posteriore viene azionato da un secondo motore elettrico.



La modalità di trazione integrale può essere attivata utilizzando l'interruttore della modalità di guida. L'attivazione viene visualizzata nel Driver Information Center e sul Visualizzatore Info.

Driver Information Center ⇨ 104

Display informativo ⇨ 106

La trazione integrale è disponibile per velocità inferiori a 135 km/h.

## Freni

L'impianto frenante comprende due circuiti frenanti separati.

Se un circuito frenante dovesse guastarsi, è ancora possibile frenare il veicolo con il secondo circuito. Tuttavia, l'effetto frenante si ottiene solo premendo a fondo il pedale del freno. Questo richiede una forza notevolmente maggiore. Lo spazio di frenata necessario sarà maggiore. Rivolgersi ad un'officina prima di proseguire il viaggio.

Quando il motore non è in funzione, il supporto del servofreno viene meno dopo aver premuto una o due volte il pedale del freno. L'effetto frenante non viene ridotto, ma sarà necessario esercitare una pressione maggiore sul pedale. Questo fatto va ricordato soprattutto quando il veicolo viene trainato.

Spia  99.

## Sistema di antibloccaggio

Il sistema di antibloccaggio (ABS) impedisce alle ruote di bloccarsi.

L'ABS inizia a regolare la pressione della frenata non appena una ruota mostra una tendenza a bloccarsi. Il veicolo rimane governabile, anche durante una frenata brusca.

L'intervento dell'ABS si avverte come un impulso nel pedale del freno e un rumore provocato dal processo di regolazione.

Per frenare in modo ottimale, tenere il pedale del freno premuto a fondo per l'intero processo di frenata, anche se il pedale pulsa. Non ridurre la pressione sul pedale.

Quando si frena durante un'emergenza, i segnalatori di emergenza si accendono automaticamente a seconda dell'intensità della decelerazione. Si spegneranno automaticamente alla prima accelerazione.

Dopo l'avvio, il sistema esegue un autotest che può essere percepito dall'udito.



Spia di controllo  99.

## Guasto

### Avvertenza

In caso di guasto dell'ABS, le ruote potrebbero bloccarsi in caso di frenate particolarmente forti. I vantaggi offerti dall'ABS non sono più disponibili. In caso di frenate brusche, il veicolo non è più governabile e potrebbe sbandare.

Rivolgersi ad un'officina per eliminare la causa del guasto.

## Freno di stazionamento

### ⚠ Avvertenza

Prima di lasciare il veicolo, verificare lo stato del freno di stazionamento. La spia (P) si illumina con luce fissa quando il freno di stazionamento elettrico viene inserito.

## Freno di stazionamento elettrico

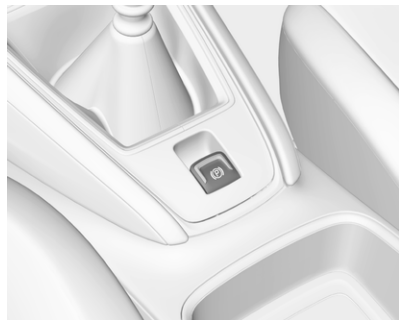

## Applicazione del freno a veicolo fermo

### ⚠ Avvertenza

Tirare l'interruttore (P) per minimo 1 secondo fino a quando la spia di controllo (P) si illumina con luce fissa e viene inserito il freno di stazionamento elettrico ⇨ 99. Il freno di stazionamento elettrico si aziona automaticamente con forza adeguata.

Prima di lasciare il veicolo, verificare lo stato del freno di stazionamento elettrico.

Spia (P) ⇨ 99.

Il freno di stazionamento elettrico può essere sempre attivato, anche con l'accensione disinserita.

Non azionare troppo di frequente il freno di stazionamento elettrico a motore spento, poiché questo scarica la batteria del veicolo.

## Rilascio

Inserire l'accensione. Tenere premuto il pedale del freno e premere l'interruttore (P).

## Funzione di ausilio alla partenza

Veicoli con cambio manuale:  
Premendo il pedale della frizione e rilasciando leggermente il pedale della frizione e premendo leggermente il pedale dell'acceleratore si rilascia automaticamente il freno di stazionamento elettrico. Ciò è possibile solo quando il funzionamento automatico del freno di stazionamento elettrico è attivo. Non è possibile quando l'interruttore (P) viene azionato contemporaneamente.

Vetture con cambio automatico: L'innesco di **D** e quindi la pressione del pedale dell'acceleratore rilascia automaticamente il freno di stazionamento elettrico. Ciò è possibile solo quando il funzionamento automatico del freno di stazionamento elettrico è attivo. Non è possibile quando l'interruttore (P) viene azionato contemporaneamente.

### Frenata con il veicolo in movimento

Se il veicolo è in movimento e l'interruttore (P) viene tenuto tirato, il freno di stazionamento elettrico rallenta il veicolo. Non appena l'interruttore (P) viene rilasciato, la frenata viene interrotta.

Il sistema di antibloccaggio e il controllo elettronico della stabilità (ESC) stabilizzano il veicolo mentre il pulsante (P) viene tenuto tirato. In caso di guasto del freno di stazionamento elettrico, un messaggio di avvertimento viene visualizzato nel Driver Information Center. In caso di guasto del sistema di antibloccaggio e del controllo elettronico della stabilità (ESC), uno o entrambi gli indicatori (ABS) e  si accendono nel quadro strumenti. In questo caso, l'unico modo per ottenere stabilità è tirare e premere ripetutamente l'interruttore (P) finché il veicolo non è fermo.

### Funzionamento automatico

Il funzionamento automatico comprende l'attivazione automatica e lo sblocco automatico del freno di stazionamento elettrico.

Il freno di stazionamento elettrico si può anche attivare o sbloccare manualmente tramite l'interruttore (P).

Attivazione automatica:

- Il freno di stazionamento elettrico si attiva automaticamente a veicolo fermo e accensione disinserita.
- (P) si accende nel quadro strumenti e viene visualizzato un messaggio per confermare l'attivazione.

Rilascio automatico:

- Il freno di stazionamento è rilasciato automaticamente dopo la partenza.
- (P) si spegne nel quadro strumenti e viene visualizzato un messaggio per confermare lo sblocco.

Se il veicolo è dotato di cambio automatico e il freno non si sblocca automaticamente, accertarsi che le portiere frontali siano state chiuse in modo corretto.

### Disattivazione del funzionamento automatico

1. Avviare il motore.
2. Se il freno di stazionamento si sblocca, attivarlo tirando l'interruttore (P).
3. Togliere il piede dal pedale del freno.
4. Premere l'interruttore (P) per almeno 10 secondi e per un massimo di 15 secondi.
5. Rilasciare l'interruttore (P).
6. Premere e tenere premuto il pedale del freno.
7. Tirare l'interruttore (P) per 2 secondi.

La disattivazione del funzionamento automatico del freno di stazionamento elettrico viene confermata dall'accensione della spia  nel quadro strumenti ⇨ 99. Il freno di stazionamento elettrico si potrà attivare o sbloccare solo manualmente.

Per riattivare il funzionamento automatico, ripetere la procedura riportata sopra.

### Controllo del funzionamento

È possibile che, quando il veicolo non è in movimento, il freno di stazionamento elettrico sia applicato automaticamente. Si tratta di una funzione di controllo del sistema.

### Guasto

I guasti al freno di stazionamento elettrico sono segnalati mediante una spia  e un messaggio del veicolo visualizzato nel Driver Information Center.

Messaggi del veicolo ⇨ 110.

Lampeggio della spia : il freno di stazionamento elettrico non è completamente azionato o rilasciato. Se lampeggia in modo permanente, rilasciare il freno di stazionamento elettrico e riazionarlo.

### Assistenza alla frenata

Premendo rapidamente ed energicamente il pedale del freno, viene applicata automaticamente la massima forza frenante.

L'entrata in funzione del sistema di assistenza alla frenata viene evidenziata da pulsazioni del pedale del freno e da una maggiore resistenza alla pressione del pedale stesso.

Continuare a premere il pedale del freno con una pressione costante finché è necessario frenare a fondo. La forza frenante massima viene ridotta automaticamente quando si rilascia il pedale del freno.

### Assistenza per le partenze in salita

Il sistema contribuisce a impedire movimenti indesiderati quando si guida in pendenza.

Quando si rilascia il pedale del freno dopo essersi fermati su un pendio, i freni restano attivati per altri 2 secondi. I freni vengono rilasciati automaticamente appena il veicolo comincia ad accelerare.

### Frenata rigenerante

La frenata rigenerativa genera energia elettrica risultante dalla frenata per caricare la batteria ad alta

tensione. La potenza rigenerativa potrebbe essere limitata quando la batteria ad alta tensione è completamente carica.

Se la leva del cambio è in **D**, l'energia viene recuperata quando viene premuto il pedale del freno.

Se la leva del cambio è in **B**, l'energia viene recuperata quando si solleva il pedale dell'acceleratore.

**B** può essere attivato esclusivamente se la leva del cambio è in **D**.

Per cambiare in **B**, spingere la leva del cambio da **D** all'indietro.

Per cambiare da **B**, spingere la leva del cambio da **D** di nuovo all'indietro.

Cambio automatico elettrico ⇨ 153

### Guida a un pedale

Con la guida a un pedale, il pedale dell'acceleratore può essere utilizzato per controllare la decelerazione del veicolo fino al completo arresto. La decelerazione fornita dalla guida con un pedale consente una frenata rigenerativa completa di ricarica della batteria ad alta tensione.



Rilasciando velocemente il pedale dell'acceleratore si otterrà una decelerazione aggressiva. Rilasciando lentamente il pedale dell'acceleratore si consentirà la regolazione desiderata della decelerazione del veicolo.

Per utilizzare la guida a un pedale, cambiare in **B**. Premere il pedale dell'acceleratore per raggiungere la velocità desiderata.

## Sistemi di controllo della guida

### Controllo elettronico della stabilità e Sistema di controllo della trazione

Il controllo elettronico della stabilità (ESC) migliora la stabilità di guida quando necessario, indipendentemente dal fondo stradale o dalla tenuta dei pneumatici.

Non appena il veicolo inizia a sbandare (sottosterzo / sovrasterzo), la potenza del motore viene ridotta e le ruote vengono frenate singolarmente.

ESC funziona in combinazione con il sistema di controllo della trazione. Impedisce alle ruote motrici di girare a vuoto.

Il sistema di controllo della trazione è un componente dell'ESC.

Il sistema di controllo della trazione migliora la stabilità di marcia, se necessario, indipendentemente dal tipo di fondo stradale o dalla tenuta dei pneumatici, impedendo alle ruote motrici di slittare.

Non appena le ruote motrici iniziano a slittare, la potenza del motore viene ridotta e la ruota che slitta maggiormente viene frenata singolarmente. Questo migliora notevolmente la stabilità di guida del veicolo su fondi stradali scivolosi.



Il sistema ESC e il sistema di controllo della trazione sono operativi dopo ogni avvio del motore appena la spia  si spegne.

Quando il sistema ESC e il sistema di controllo della trazione sono operativi,  lampeggia.

### ⚠ Avvertenza

Quando si guida, non lasciarsi tentare dalla funzionalità di questa speciale dotazione di sicurezza.

Adeguare la velocità alle condizioni della strada.

Spia di controllo   100.

### Disattivazione

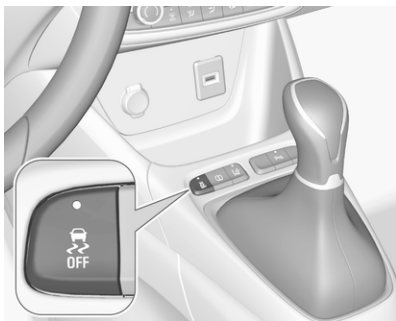

Il sistema ESC e il sistema di controllo della trazione possono essere disattivati se necessario: premere .

Il LED nel pulsante  si accende.

Nel Driver Information Center appare un messaggio di stato quando i sistemi ESC e di controllo della trazione sono disattivati.

Il sistema ESC e il sistema di controllo della trazione possono essere riattivati premendo nuovamente il pulsante , applicando il freno o guidando il veicolo a una velocità superiore ai 50 km/h.

Il LED nel pulsante  si spegne quando i sistemi ESC e di controllo della trazione vengono riattivati.

Il sistema ESC e il sistema di controllo della trazione si riattivano anche al reinserimento dell'accensione.

### Guasto

In caso di guasto del sistema, la spia  si accende fissa e un messaggio viene visualizzato nel Driver Information Center. Il sistema non è funzionante.

Rivolgersi ad un'officina per eliminare la causa del guasto.

## Sistema di controllo selettivo della guida

### Attenzione

Questo veicolo è progettato principalmente per guidare su strada, ma permette anche di guidare occasionalmente su strade sterrate.

Tuttavia, non guidare il veicolo su terreni i cui ostacoli, come rocce o altro, potrebbero comportare danni al veicolo, oltre che su terreni ripidi e con bassa aderenza.

Non attraversare corsi d'acqua.

### Attenzione



Mentre si guida su strade sterrate, movimenti e manovre improvvise possono risultare un'incidente o la perdita del controllo.



Il Sistema di controllo selettivo della guida è progettato per ottimizzare la trazione in condizioni di bassa aderenza (neve, fango e sabbia).

Si adatta al tipo di terreno agendo sulle ruote anteriori, riducendo così il peso che viene normalmente associato a un sistema a trazione integrale.



Il controllo selettivo della guida permette di scegliere tra cinque modalità di guida:

- modalità con ESC disattivato 
- modalità standard 
- modalità neve 

- modalità fango 
- modalità sabbia 

La modalità desiderata si può selezionare girando la manopola.

Un LED si illumina e viene visualizzato un messaggio di stato sul Driver Information Centre per confermare la selezione.

### Modalità con ESC disattivato

In questa modalità, il sistema ESC e il controllo della trazione sono disattivati.

Un LED nel tasto  si accende.

Il sistema ESC e il controllo della trazione si riattivano automaticamente ad una velocità superiore ai 50 km/h e ad ogni reinserimento dell'accensione.

### Modalità standard

Questa modalità è calibrata per un basso livello di slittamento delle ruote, in base ai diversi tipi di aderenza che si incontrano normalmente durante la guida quotidiana.

Ogni volta che si disinserisce l'accensione, il sistema si resetta automaticamente su questa modalità.

### Modalità neve

Questa modalità si adatta alle condizioni di aderenza di ciascuna ruota all'avviamento.

Durante la marcia in avanti, il sistema ottimizza lo slittamento delle ruote per garantire l'accelerazione migliore in base alle trazioni disponibili. Si raccomanda di utilizzare questa modalità in caso di neve alta e salite ripide.

Questa modalità è attiva fino a una velocità massima di 50 km/h.

### Modalità fango

All'avvio, questa modalità permette alla ruota con meno aderenza di slittare considerevolmente, il che consente la rimozione del fango e ripristina la trazione.

Nel contempo, alla ruota con più aderenza viene data più coppia possibile.

Questa modalità è attiva fino a una velocità massima di 80 km/h.

### Modalità sabbia

Questa modalità permette uno slittamento ridotto e simultaneo delle due ruote motrici, consentendo al veicolo di avanzare e riducendo così il rischio di sprofondamento.

Questa modalità è attiva fino a una velocità massima di 120 km/h.

#### Attenzione

Non utilizzare altre modalità mentre si guida su sabbia poiché il veicolo potrebbe rimanere bloccato.

## Modalità sport



La modalità Sport adatta le impostazioni di alcuni sistemi del veicolo ad uno stile di guida più sportivo.

### Attivazione

Premere **SPORT** con il motore in funzione.

Il LED nel pulsante si illumina quando la modalità Sport è attiva e un messaggio di stato appare nel Driver Information Center.

### Disattivazione

Premere brevemente **SPORT**. La modalità Sport si disattiverà quando si accenderà il quadro successivamente.

## Sistemi di assistenza al conducente

### ⚠ Avvertenza

I sistemi di assistenza al conducente vengono sviluppati come ausilio per il guidatore e non per sostituirne l'attenzione.

Quando è alla guida, il conducente si assume la completa responsabilità di ciò che comporta.

Quando si utilizzano sistemi di assistenza al conducente prestare sempre attenzione alla situazione del traffico in corso.

## Controllo automatico della velocità di crociera

Il controllo automatico della velocità di crociera può memorizzare e mantenere una velocità superiore ai 40 km/h. Inoltre, in veicoli muniti di cambio manuale è necessario che sia innestata almeno la terza marcia, mentre in veicoli muniti di cambio automatico la leva del cambio deve

essere in posizione **D** oppure **M** con la seconda marcia o una marcia superiore selezionata.

È possibile rilevare discrepanze, rispetto alle velocità memorizzate, in salita o in discesa.

Il sistema mantiene la velocità del veicolo preimpostata dal conducente, senza che sia necessario premere il pedale dell'acceleratore.



È possibile superare temporaneamente la velocità preimpostata premendo con decisione il pedale dell'acceleratore.

Lo stato e la velocità preimpostata vengono visualizzati nel Driver Information Center.

Non utilizzare il controllo automatico della velocità di crociera qualora non sia opportuno il mantenimento di una velocità costante.

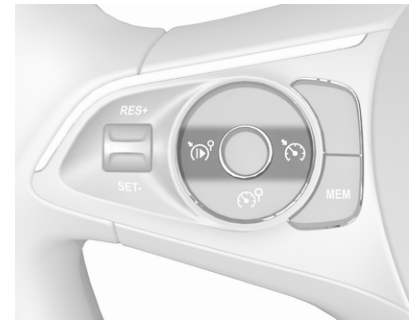
## Accensione del sistema



Premere , il simbolo  e un messaggio vengono visualizzati nel Driver Information Center. Il sistema non è ancora attivo.

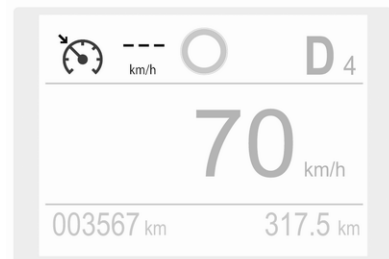

## Attivazione della funzione

### Impostazione della velocità da parte del conducente

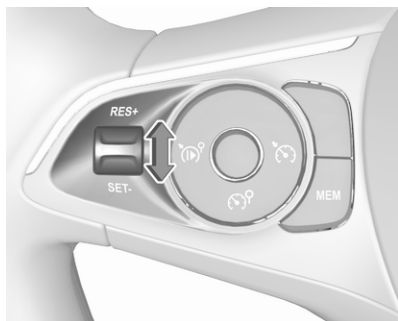

Accelerare fino alla velocità desiderata e spostare brevemente l'interruttore rotante verso **SET/-** una volta sola. La velocità corrente viene memorizzata e mantenuta. Il pedale dell'acceleratore può essere rilasciato.

La velocità preimpostata si può modificare spostando l'interruttore rotante verso **RES/+** per aumentarla oppure **SET/-** per diminuirla. Spostare più volte l'interruttore rotante per modificare la velocità a piccoli intervalli. Spostare il pulsante e tenerlo premuto per intervalli più grandi.

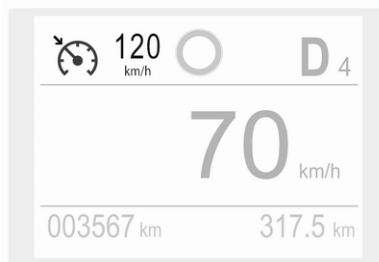

La velocità viene indicata nel Driver Information Center.

## Adottare la velocità rilevata dal sistema di riconoscimento del limite di velocità

L'adattamento intelligente della velocità avvisa il conducente quando il sistema di riconoscimento del limite di velocità rileva un determinato limite di velocità. Il limite di velocità rilevato si può utilizzare come nuovo valore per il controllo automatico della velocità di crociera.

Tramite la telecamera situata nella parte alta del parabrezza, il sistema rileva i cartelli di limite di velocità e fine limite di velocità.

Se il controllo automatico della velocità di crociera è attivo, il limite di velocità rilevato viene visualizzato nel Driver Information Center e **MEM** si accende.

Premere **MEM** sul volante per richiedere il salvataggio della velocità consigliata.

Premere nuovamente **MEM** sul volante per confermare e salvare la nuova velocità preimpostata.

Questa sarà la nuova impostazione del controllo automatico della velocità di crociera.

Questa funzione si può disattivare o attivare nel menù di personalizzazione ⇨ 111.

### **Superamento della velocità preimpostata**

La velocità del veicolo può essere aumentata premendo il pedale dell'acceleratore. Rilasciando il pedale dell'acceleratore, il veicolo torna alla velocità memorizzata in precedenza.

### **Disattivazione della funzione**

Premere , il controllo automatico della velocità di crociera è in modalità pausa e viene visualizzato un messaggio. Si sta guidando il veicolo senza il controllo automatico della velocità di crociera.

Il controllo automatico della velocità di crociera è disattivato, ma non è spento. L'ultima velocità memorizzata resta in memoria per un ripristino successivo della velocità.

Il controllo automatico della velocità di crociera viene disattivato automaticamente quando:

- Il pedale del freno è premuto.
- La velocità del veicolo è inferiore a 40 km/h.
- Il sistema di controllo della trazione o il controllo elettronico della stabilità è funzionante.
- La leva del cambio è in posizione **N** (cambio automatico), prima o seconda marcia (cambio manuale).

### **Ripristino della velocità memorizzata**

Spostare la rotella sulla posizione **RES/+** a una velocità superiore a 40 km/h. Si riprende la velocità precedentemente impostata.

### **Spegnimento del sistema**

Premere , la modalità controllo automatico della velocità di crociera viene deselezionata e l'indicazione di quest'ultima scompare dal Driver Information Center.

Premendo  per attivare il limitatore di velocità si disattiva il controllo automatico della velocità di crociera.

Disinserendo l'accensione si cancellano tutte le velocità preimpostate.

### **Guasto**

In caso di guasto del controllo automatico della velocità di crociera, la velocità preimpostata viene cancellata e i trattini lampeggiano.

Il sistema di riconoscimento del limite di velocità potrebbe non funzionare correttamente se i segnali stradali non sono conformi alle disposizioni della Convenzione di Vienna sulla segnaletica stradale.

### **Limitatore di velocità**

Il limitatore di velocità impedisce al conducente di superare una velocità di marcia massima impostata.

La velocità massima può essere impostata a un valore superiore a 30 km/h.



Il conducente può accelerare fino alla velocità preimpostata. Eventuali scostamenti dal limite di velocità impostato possono verificarsi solo in discesa.

È possibile superare temporaneamente la velocità preimpostata premendo completamente il pedale dell'acceleratore.

Lo stato e il limite di velocità preimpostato vengono visualizzati nel Driver Information Center.

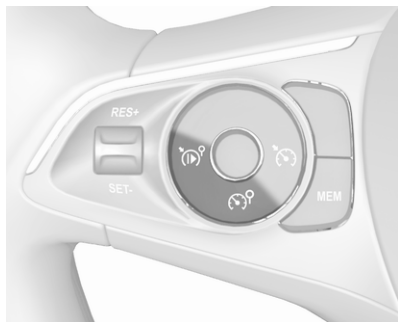
### Accensione del sistema



Premere , il simbolo  e un messaggio vengono visualizzati nel Driver Information Center. Il sistema non è ancora attivo.



### Attivazione della funzione

#### Impostazione della velocità da parte del conducente

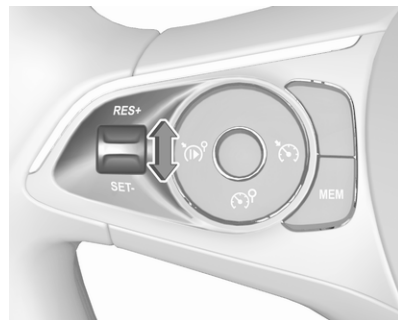

Accelerare fino alla velocità desiderata e spostare brevemente l'interruttore rotante verso **SET/-** una volta sola. La velocità attuale è memorizzata come velocità massima.

La velocità massima preimpostata si può impostare premendo l'interruttore rotante verso **RES/+** per aumentarla oppure **SET/-** per diminuirla. Spostare più volte l'interruttore rotante per modificare la velocità a



piccoli intervalli. Spostare il pulsante e tenerlo premuto per intervalli più grandi.

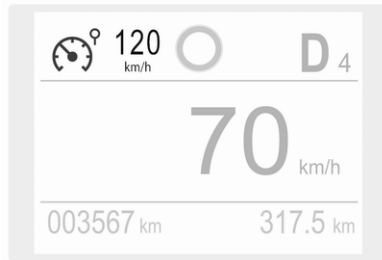

La velocità viene indicata nel Driver Information Center.

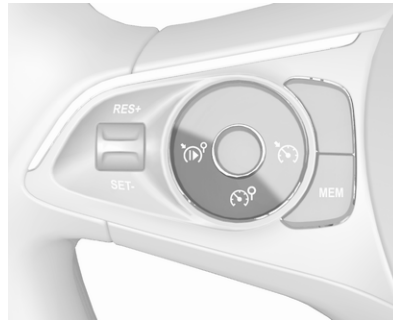

Premere  per attivare il limitatore di velocità.

### Adottare la velocità rilevata dal sistema di riconoscimento del limite di velocità

L'adattamento intelligente della velocità avvisa il conducente quando il sistema di riconoscimento del limite di velocità rileva un determinato limite di velocità. Il limite di velocità rilevato si può utilizzare come nuovo valore per il limitatore di velocità.

Tramite la telecamera situata nella parte alta del parabrezza, il sistema rileva i cartelli di limite di velocità e fine limite di velocità.

Se il limitatore di velocità è attivo, il limite di velocità rilevato viene visualizzato nel Driver Information Center e **MEM** si accende.

Premere **MEM** sul volante per richiedere il salvataggio del limite di velocità consigliato.

Premere nuovamente **MEM** sul volante per confermare e salvare la nuova velocità preimpostata.

Questa sarà la nuova impostazione del limitatore di velocità.

Questa funzione è attivabile o disattivabile nel menu di personalizzazione del veicolo  111.

### Superamento del limite di velocità

In caso d'emergenza è possibile superare il limite di velocità premendo completamente il pedale dell'acceleratore. In questo caso, la velocità preimpostata lampeggia.

Per riattivare il limitatore di velocità è sufficiente rilasciare il pedale dell'acceleratore e raggiungere una velocità al di sotto del limite di velocità impostato.

## Disattivazione della funzione

Premere , il limitatore di velocità è in modalità pausa e viene visualizzato un messaggio. Nessun limitatore di velocità attivo.

Il limitatore di velocità è disattivato, ma non è spento. L'ultima velocità memorizzata resta in memoria per un ripristino successivo della velocità.

## Ripristino del limite di velocità

Premere , il limite di velocità memorizzato viene caricato.

## Spegnimento del sistema

Premere , la modalità limitatore di velocità viene deselezionata e l'indicazione del limite di velocità scompare dal Driver Information Center.

Quando si preme  per attivare il controllo automatico della velocità di crociera, si disattiva il limitatore di velocità.

La velocità preimpostata rimane in memoria quando l'accensione viene disinserita.

## Guasto

In caso di guasto del limitatore di velocità, la velocità preimpostata viene cancellata e i trattini lampeggiano.

Il sistema di riconoscimento del limite di velocità potrebbe non funzionare correttamente se i segnali stradali non sono conformi alle disposizioni della Convenzione di Vienna sulla segnaletica stradale.

## Cruise control adattivo

Il cruise control adattivo è una versione avanzata di quello convenzionale, in quanto dispone della funzione di mantenimento di una certa distanza di sicurezza dal veicolo che precede. Impiega sensori radar e video per rilevare i veicoli che precedono. Se nessun veicolo viene rilevato sullo stesso percorso, il cruise control adattivo si comporterà come cruise control convenzionale.

Il cruise control adattivo rallenta automaticamente il veicolo durante l'avvicinamento a un veicolo che marcia a una velocità inferiore. Quindi regola la velocità del veicolo in modo da rima-

nergli dietro alla distanza selezionata. La velocità del veicolo aumenta o diminuisce rimanendo dietro al veicolo che precede senza mai superare la velocità impostata. Può applicare una leggera frenata con relativa accensione delle luci di arresto.

Se il veicolo che precede accelera o cambia corsia, il cruise control adattivo fa accelerare il veicolo in modo progressivo per ripristinare la velocità memorizzata. Se il conducente aziona gli indicatori di direzione per sorpassare un veicolo che procede a una velocità inferiore, il cruise control adattivo permette provvisoriamente di avvicinarsi al veicolo che precede per facilitare il sorpasso. Tuttavia, il veicolo non oltrepasserà mai la velocità impostata.

Con il cambio manuale, il cruise control adattivo può memorizzare velocità impostate superiori a 30 km/h. Se il veicolo di fronte sta procedendo a una velocità troppo ridotta e non è più possibile mantenere la distanza anteriore impostata, viene riprodotto un segnale acustico e un messaggio viene visualizzato nel Driver Information Center. Il



messaggio invita il conducente a riprendere il controllo del veicolo. Nei veicoli con cambio automatico, il sistema può frenare finché il veicolo non è completamente fermo.

### ⚠Avvertenza

Durante la guida con il cruise control adattivo è sempre richiesta la totale attenzione del conducente. Il veicolo rimane sotto il totale controllo del conducente perché il pedale del freno, il pedale dell'acceleratore e il pulsante  hanno la priorità su qualsiasi operazione del cruise control adattivo.

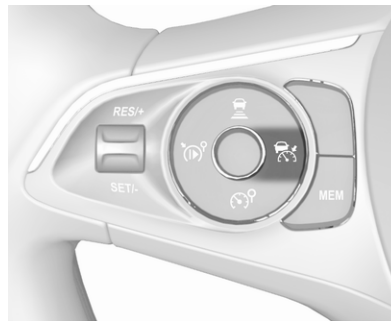
### Accensione del sistema



Premere , il simbolo  apparirà nel Driver Information Center. Il sistema non è ancora attivo.



### Attivazione della funzione

#### Impostazione della velocità da parte del conducente

Il cruise control adattivo deve essere attivato manualmente a velocità comprese tra 30 km/h e 180 km/h. Per veicoli con cambio automatico, la leva selettiva automatica deve essere in posizione **D** o **M**.

Accelerare fino alla velocità desiderata e spostare l'interruttore rotante verso **SET/-**. La velocità corrente viene memorizzata e mantenuta.

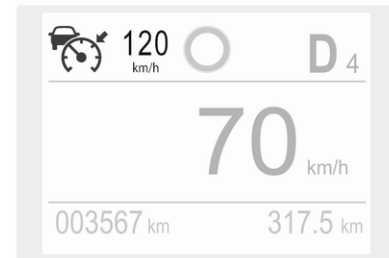

La velocità viene indicata nel Driver Information Center.

La velocità preimpostata si può modificare spostando l'interruttore rotante verso **RES/+** per aumentarla oppure **SET/-** per diminuirla. Spostare più volte l'interruttore rotante per modificare la velocità a piccoli intervalli. Spostare il pulsante e tenerlo premuto per intervalli più grandi.

Quando il cruise control adattivo è in funzione, il sistema stop-start viene disattivato automaticamente.

#### **Adottare la velocità rilevata dal sistema di riconoscimento del limite di velocità**

L'adattamento intelligente della velocità avvisa il conducente quando il sistema di riconoscimento del limite di velocità rileva un determinato limite di velocità. Il limite di velocità rilevato può essere utilizzato dal cruise control adattivo come nuova velocità preimpostata.

Tramite la telecamera situata nella parte alta del parabrezza, il sistema rileva i cartelli di limite di velocità e fine limite di velocità.

Se il cruise control adattivo è attivo, il limite di velocità rilevato viene visualizzato nel Driver Information Center e **MEM** si accende.

Premere **MEM** sul volante per richiedere il salvataggio della velocità consigliata.

Premere nuovamente **MEM** sul volante per confermare e salvare la nuova velocità preimpostata.

Il limite di velocità verrà ora utilizzato dal cruise control adattivo come nuova velocità preimpostata.

Questa funzione è attivabile o disattivabile nel menu di personalizzazione del veicolo ➔ 111.

#### **Override della velocità impostata**

È sempre possibile marciare a una velocità superiore a quella impostata premendo il pedale dell'acceleratore. Rilasciando il pedale dell'acceleratore, il veicolo torna alla velocità memorizzata in precedenza. Se il veicolo davanti procede a una velocità più bassa, la distanza anteriore impostata dal conducente viene ripristinata.

Se la velocità impostata viene superata, il relativo indicatore lampeggia nel Driver Information Center e viene visualizzato un messaggio.

#### **⚠ Avvertenza**

L'accelerazione da parte del conducente disattiva la frenata automatica dell'impianto. Questo viene indicato come avviso a comparsa nel Driver Information Center.

#### **Ripristino della velocità memorizzata**

Spostare l'interruttore rotante in posizione **RES/+** a una velocità superiore a 30 km/h. Il cruise control adattivo si attiva con la velocità memorizzata in precedenza.

#### **Cruise control adattivo in veicoli dotati di cambio automatico**

Nei veicoli dotati di cambio automatico, il cruise control adattivo permette di mantenere la distanza desiderata

da un veicolo fermo finché il proprio veicolo non si arresta completamente.

Se il sistema ha fatto arrestare il proprio veicolo dietro a un altro, la velocità preimpostata viene sostituita da una spia verde (A). Il simbolo serve ad avvertire il conducente che il veicolo è mantenuto automaticamente in posizione di arresto.

Se il veicolo arrestato che procede si ferma per un periodo più lungo e poi si allontana, la spia veicolo anti-stante (A) accesa in verde comincerà a lampeggiare e si attiverà un avviso acustico per ricordare al guidatore di controllare il traffico prima di procedere.

Quando il veicolo che precede si mette in marcia, premere il pulsante dell'acceleratore fino a una velocità di 30 km/h e spostare l'interruttore rotante in posizione **SET-** o **RES+** per ripristinare il cruise control adattivo. Se il veicolo rimane fermo per più di 5 minuti o la portiera del guidatore è aperta e la cintura di sicurezza del guidatore è slacciata, il freno di stazionamento elettrico viene attivato

automaticamente per mantenere fermo il veicolo. La spia (P) si accenderà. Per rilasciare il freno di stazionamento elettrico premere il pedale dell'acceleratore.

Freno di stazionamento elettrico  
⇨ 160.

### ⚠ Avvertenza

Quando il sistema viene disattivato o annullato, il veicolo non viene più arrestato e può iniziare a muoversi. Occorre essere sempre pronti ad azionare manualmente il freno per arrestare il veicolo.

Non scendere dal veicolo mentre viene rallentato e arrestato dal cruise control adattivo. Portare sempre la leva del cambio nella posizione di parcheggio **P** e disinserire l'accensione prima di scendere dal veicolo.

### Impostazione della distanza anteriore

Se il cruise control adattivo rileva un veicolo che avanza a una velocità inferiore sullo stesso percorso, regola

la velocità in modo da mantenere la distanza anteriore selezionata dal conducente.

La distanza anteriore può essere impostata su breve (1 barra), normale (2 barre) o ampia (3 barre).

Se il motore è in funzione e il Cruise control adattivo è attivo (grigio), è possibile modificare l'impostazione di distanza anteriore:

Premere , il Driver Information Center visualizza l'impostazione corrente.

Premere nuovamente  per modificare la distanza anteriore: La nuova impostazione viene visualizzata nel Driver Information Center.

La distanza anteriore selezionata viene indicata per mezzo di barre piene sulla pagina del cruise control adattivo.

### ⚠ Avvertenza

Il conducente è totalmente responsabile dell'osservanza della distanza di sicurezza appropriata a seconda delle condizioni

atmosferiche, di traffico, visibilità. La distanza anteriore deve essere regolata oppure il sistema deve essere spento quando richiesto dalle condizioni presenti.

### Rilevamento di un veicolo che precede

Se il sistema rileva un veicolo sullo stesso percorso, il simbolo del cruise control adattivo visualizzato nel Driver Information Center cambia:

 viene sostituito da .

### Disattivazione della funzione

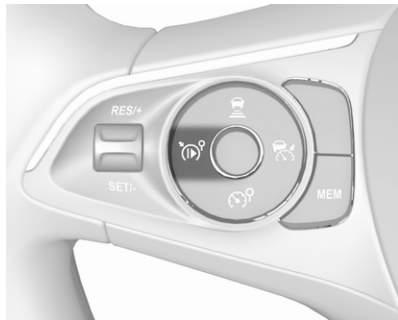

Premere , il cruise control adattivo è in modalità pausa e viene visualizzato un messaggio. Si sta guidando il veicolo senza il cruise control adattivo.

Il cruise control adattivo è disattivato, ma non disabilitato. L'ultima velocità memorizzata resta in memoria per utilizzi futuri.

Il cruise control adattivo viene disattivato automaticamente quando:

- Il pedale del freno è premuto.
- Il veicolo accelera sopra i 180 km/h o rallenta sotto i 30 km/h.
- Il freno di stazionamento elettrico è azionato.
- Il sistema di controllo della trazione o il controllo elettronico della stabilità è disattivato o funzionante.
- La leva del cambio in veicoli dotati di cambio automatico non è in posizione **D** o **M**.
- Viene rilevato un guasto nel sistema di controllo elettronico della stabilità o nel sistema radar.

### Spegnimento del sistema

Premere , la modalità cruise control adattivo viene disabilitata e la relativa spia si spegne nel Driver Information Center.

Premendo  per attivare il limitatore di velocità si disattiva il cruise control adattivo.

Disinserendo l'accensione si cancella la velocità memorizzata.

### Attenzione del conducente

- Utilizzare il cruise control adattivo con attenzione su strade tortuose o di montagna, in quanto può perdere il contatto con il veicolo che precede e richiedere tempo per rilevarlo nuovamente.
- Non utilizzare il sistema su strade sdruciolevoli in quanto può causare rapide variazioni nella trazione dei pneumatici (slittamenti) e una possibile perdita di controllo del veicolo.
- Non utilizzare il cruise control adattivo in caso di pioggia, neve o condizioni estreme di sporco, in quanto il sensore radar può

venire coperto da acqua, polvere, ghiaccio o neve. La visibilità sarebbe fortemente o totalmente compromessa. In caso di blocco del sensore, pulire la relativa copertura.

- Non utilizzare il sistema mentre si usa una ruota di scorta.

### Limiti del sistema

#### ⚠ Avvertenza

La forza frenante del sistema automatico non consente la frenata brusca e il livello di frenata potrebbe non essere sufficiente a evitare una collisione.

- Dopo un improvviso cambio di corsia, il sistema richiede un certo tempo per rilevare il veicolo che precede. Quindi, in presenza di un nuovo veicolo, il sistema potrebbe accelerare invece di frenare.
- Il cruise control adattivo ignora i veicoli sull'altra corsia di marcia.

- Il cruise control adattivo non considera i pedoni e gli animali durante la frenata e la partenza.
- Il cruise control adattivo prende in considerazione i veicoli fermi solo a bassa velocità.
- Non utilizzare il cruise control adattivo durante il traino di un rimorchio.
- Non usare il cruise control adattivo sulle strade con pendenza maggiore del 10%.

Il campo di rilevazione del radar è piuttosto ristretto, quindi è possibile che il sistema non rilevi:

- veicoli dalla larghezza ridotta, ad es. motocicli, scooter
- veicoli che non stanno procedendo nella parte centrale della corsia
- veicoli che stanno entrando in curva
- veicoli che escono improvvisamente da una strada laterale

### Strade tortuose

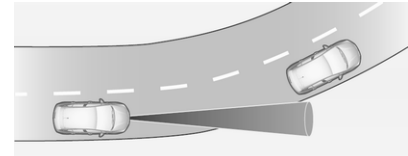

Il cruise control adattivo calcola un percorso previsto sulla base della forza centrifuga. Questo percorso previsto considera la curva caratteristica ma non considera possibili variazioni future della curva. Il sistema può perdere il contatto con l'attuale veicolo che precede o considerare un veicolo che non marcia lungo l'effettiva corsia. Questo può accadere all'entrata o all'uscita di una curva o se l'angolazione della curva aumenta o diminuisce. Se il sistema non rileva più un veicolo che precede, la spia  si spegne.

Se la forza centrifuga in una curva è troppo alta, il sistema rallenta leggermente il veicolo. Questo livello di frenata non è concepito per evitare sbandamenti in curva. Il conducente

deve rallentare prima di entrare in una curva e, in generale, regolare la velocità in base al tipo di strada e ai limiti di velocità vigenti.

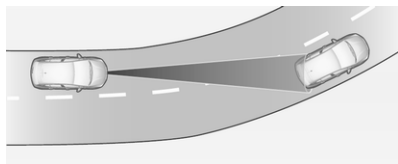

### Autostrade

Sulle autostrade, regolare la velocità impostata in base alla situazione e alle condizioni atmosferiche. Ricordare sempre che il cruise control adattivo ha un raggio di visibilità limitato, un livello di frenata limitato e richiede un certo tempo per verificare se un veicolo si trova sullo stesso percorso di guida o no. Il cruise control adattivo può non essere in grado di frenare il veicolo in tempo per evitare una collisione con un veicolo che procede a una velocità molto inferiore o dopo un cambio di corsia. Ciò vale in particolare mentre si guida a velocità sostenuta o con visibilità ridotta a causa delle condizioni atmosferiche.

In entrata e uscita da un'autostrada, il cruise control adattivo può perdere il contatto con il veicolo che precede e accelerare fino alla velocità impostata. Per questo motivo, è necessario ridurre la velocità impostata prima di entrare o uscire dall'autostrada.

### Variazioni di percorso

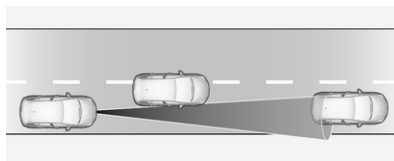

Se un altro veicolo entra nel percorso di guida, il cruise control adattivo considererà il veicolo solamente quando sarà totalmente sullo stesso percorso. È necessario essere pronti ad agire e premere il pedale del freno se è necessario frenare più velocemente.

### Guida in salita



#### ⚠ Avvertenza

Non utilizzare il cruise control adattivo su strade in forte pendenza.

Le prestazioni del sistema in salita dipendono dalla velocità e dal carico del veicolo, dalle condizioni di traffico e dalla pendenza della strada. Lungo strade in montagna, il sistema potrebbe non rilevare un veicolo sullo stesso percorso. In caso di salite ripide è necessario premere il pedale dell'acceleratore per mantenere la velocità del veicolo. Quando si procede in discesa potreste dover frenare per mantenere o ridurre la velocità.

Ricordare che se si attivano i freni il sistema viene disattivato.



## Unità radar



L'unità radar è situata nella parte centrale del paraurti anteriore.

### **⚠Avvertenza**

L'unità radar è stata allineata con precisione durante la produzione. Pertanto, in caso di una collisione frontale, non utilizzare il sistema. Il paraurti anteriore potrebbe sembrare intatto, tuttavia il sensore dietro di esso potrebbe essere compromesso ed effettuare letture non corrette. Dopo un

incidente consultare un'officina per verificare e regolare la posizione dell'unità radar.

### **Guasto**

In caso di guasto al cruise control adattivo, si accende una spia di avviso, viene visualizzato un messaggio nel quadro strumenti e viene riprodotto un segnale acustico.

Il cruise control adattivo potrebbe non funzionare correttamente se i segnali stradali non sono conformi alle disposizioni della Convenzione di Vienna sulla segnaletica stradale.

Far controllare il sistema presso un concessionario o un'officina autorizzata.

Come misura di sicurezza, non utilizzare il sistema se le luci dei freni sono guaste. Non utilizzare il sistema se il paraurti frontale è danneggiato.

### **Allarme collisione anteriore**

L'allarme collisione anteriore può contribuire ad evitare o ridurre i danni causati da impatti frontali.

L'allarme collisione anteriore utilizza la telecamera del parabrezza e un'unità radar situata dietro al paraurti anteriore per rilevare veicoli direttamente antistanti al proprio veicolo e sulla propria traiettoria.

In caso di avvicinamento troppo repentino al veicolo che precede, il sistema emette una segnalazione acustica e visiva dal Driver Information Center.

### **⚠Avvertenza**

L'allarme collisione anteriore è semplicemente un sistema di avvertimento e non attiva i freni. Se ci si avvicina troppo rapidamente a un veicolo che precede, non potrebbe dare il tempo necessario per evitare una collisione.

Il conducente è totalmente responsabile dell'osservanza della distanza di sicurezza appropriata a seconda delle condizioni atmosferiche, di traffico, visibilità.

Durante la guida è sempre richiesta la totale attenzione del conducente. Il conducente deve essere sempre pronto a intervenire e attivare i freni.



### Attivazione

Se il veicolo è dotato solamente di telecamera frontale, l'allarme di tamponamento rileva veicoli in marcia avanti a una velocità compresa tra il passo d'uomo e 85 km/h.

Con il sensore radar e la telecamera frontale, l'allarme di tamponamento rileva veicoli in marcia avanti a una velocità compresa tra il passo d'uomo e 140 km/h.

### Allerta del conducente

Il conducente viene avvertito dai seguenti allarmi:

- Quando la distanza dal veicolo che precede è troppo breve, appaiono un simbolo  e un messaggio nel Driver Information Center.
- Quando la collisione è imminente ed è necessaria l'azione immediata del conducente, sul Driver Information Center appaiono un simbolo  e un messaggio di avviso, contestualmente all'emissione di un segnale acustico.

#### Avvertenza

L'allarme collisione anteriore è semplicemente un sistema di avvertimento e non attiva i freni. Se ci si avvicina troppo rapidamente a un veicolo che precede, non potrebbe dare il tempo necessario per evitare una collisione.

Il conducente è totalmente responsabile dell'osservanza della distanza di sicurezza appropriata a seconda delle condizioni atmosferiche, di traffico, visibilità.

Durante la guida è sempre richiesta la totale attenzione del conducente. Il conducente deve essere sempre pronto a intervenire e attivare i freni.

### Attenzione

L'illuminazione colorata di questa spia non corrisponde alle leggi sul traffico relative alla distanza di sicurezza. Il conducente è sempre totalmente responsabile dell'osservanza di una distanza di sicurezza consola, in base alle leggi vigenti sul traffico, alle condizioni atmosferiche e della strada.

### Selezione della sensibilità di allarme

Regolare la sensibilità dell'allarme nel Visualizzatore Info ⇨ 106.

Le impostazioni scelte rimarranno tali fino a quando non verranno cambiate. La tempistica dell'allarme varierà a seconda della velocità del veicolo. Maggiore la velocità del veicolo, più distante l'allarme. Considerare le condizioni meteorologiche e del traffico quando si seleziona la tempistica dell'allarme.

### Disattivazione

Il sistema può essere disattivato solamente disattivando la frenata di emergenza attiva nel Visualizzatore Info ⇨ 106.

### Limitazioni del sistema

L'allarme di collisione anteriore è progettato per avvisare il conducente in caso di collisione imminente con veicoli, ma potrebbe attivarsi anche con altri oggetti.

Nei casi seguenti l'allarme collisione anteriore potrebbe non rilevare un veicolo che precede o le prestazioni del sensore potrebbero essere limitate:

- guida su strade tortuose o collinari
- guida notturna
- con visibilità limitata in caso di nebbia, pioggia o neve
- il sensore del parabrezza o l'unità radar dietro al paraurti anteriore sono bloccati da neve, ghiaccio, fanghiglia, fango, sporco ecc.
- il parabrezza è danneggiato o con presenza di oggetti estranei, ad es. autoadesivi

### Frenata di emergenza attiva

La frenata attiva di emergenza contribuisce a ridurre i danni e le lesioni personali derivanti da incidenti con veicoli, pedoni e ostacoli che si trovano proprio davanti al veicolo, nel caso in cui una collisione non riesca a essere evitata con una frenata o una sterzata manuale. Prima dell'applicazione della frenata attiva di emergenza, il guidatore viene avvisato dall'allarme collisione anteriore o dall'allarme protezione pedoni anteriore.

Allarme collisione anteriore ⇨ 179

Protezione anteriore per i pedoni  
⇨ 184

La frenata attiva di emergenza può essere disattivata nel Visualizzatore Info ⇨ 106. Se disattivata,  si accende nel quadro strumenti e un messaggio di avvertimento viene visualizzato nel Driver Information Center.

Questa funzione impiega diversi valori (per es. sensore telecamera, sensore radar, pressione dei freni, velocità del veicolo) per calcolare la probabilità di una collisione frontale.

### Avvertenza

Questo sistema non esenta il conducente dalla responsabilità di guidare con attenzione e guardare avanti. La sua funzione è limitata ad un uso supplementare esclusivamente per ridurre la velocità del veicolo prima di una collisione.

Il sistema potrebbe non funzionare con gli animali. In seguito a un improvviso cambio di corsia, il

sistema richiede un certo tempo per rilevare il nuovo veicolo che precede.

Il guidatore deve essere sempre pronto a intervenire e azionare i freni e lo sterzo per evitare possibili collisioni.

## Funzionamento

In presenza della sola telecamera anteriore, la frenata di emergenza attiva funziona in marcia avanti nell'intervallo tra 5 km/h e 85 km/h. Se il veicolo è dotato sia del sensore radar che della telecamera anteriore, la frenata di emergenza attiva funziona in marcia avanti a velocità compresa tra 5 km/h e 140 km/h.

Un prerequisito è dato dal fatto che il sistema non sia stato disattivato nel Visualizzatore Info e le cinture di sicurezza dei sedili anteriori siano allacciate ⇨ 106.

Il sistema include:

- sistema di preparazione alla frenata
- frenata automatica di emergenza

- assistenza alla frenata intelligente
- allarme collisione anteriore
- protezione anteriore per i pedoni

## Sistema di preparazione alla frenata

All'avvicinarsi di un veicolo o di un pedone che precede a una velocità tale da rendere probabile una collisione, il sistema di preparazione alla frenata pressurizza leggermente i freni. Ciò riduce il tempo di risposta qualora sia necessario frenare.

## Frenata automatica di emergenza

Dopo l'attivazione del sistema di preparazione alla frenata e appena prima della collisione imminente, questa funzione applica automaticamente una leggera frenata per ridurre la velocità di impatto della collisione o impedisce uno scontro. Quando viene applicata la frenata di emergenza attiva,  lampeggia nel quadro strumenti. La frenata anteriore automatica avviene solo se viene rilevato un veicolo che precede. Nei veicoli con protezione anteriore

per i pedoni, la frenata anteriore automatica può verificarsi anche quando viene rilevato un pedone che precede.

Allarme collisione anteriore ⇨ 179

Protezione anteriore per i pedoni ⇨ 184

La frenata di emergenza automatica potrebbe rallentare il veicolo fino a fermarlo completamente nel tentativo di evitare una potenziale collisione. In tal caso, la frenata automatica di emergenza potrebbe azionare il freno di stazionamento elettrico per mantenere fermo il veicolo. Per rilasciare il freno di stazionamento elettrico, premere l'apposito pulsante o premere il pedale dell'acceleratore con decisione.

## Avvertenza

Il sistema di frenata automatica di emergenza è una funzione di emergenza in preparazione a una collisione e non è progettato per prevenire collisioni. Non fare affidamento sul sistema per la frenata

del veicolo. Il sistema di frenata automatica di emergenza non attiverà i freni al di fuori del proprio intervallo di velocità e reagisce solo ai veicoli e ai pedoni rilevati.

### Assistenza alla frenata intelligente

L'assistenza alla frenata intelligente intensifica la frenata quando il pedale del freno viene premuto rapidamente. La frenata si basa sulla velocità di approccio e la distanza dal veicolo che precede.

In questa fase potrebbero esserci delle piccole pulsazioni o dei movimenti del pedale del freno e la frenata dovrebbe essere portata a termine regolarmente. L'assistenza alla frenata intelligente si disattiverà automaticamente solo quando il pedale del freno verrà rilasciato.

#### **Avvertenza**

Il sistema di assistenza alla frenata intelligente potrebbe aumentare la frenata del veicolo in

situazioni dove questo potrebbe non essere necessario. Potrebbe causare un blocco nel flusso del traffico. Se questo dovesse verificarsi, sollevare il piede dal pedale del freno, quindi attivare i freni secondo necessità.

Allarme collisione anteriore ⇨ 179.

Protezione anteriore per i pedoni ⇨ 184.

### Limitazioni del sistema

In alcuni casi, il sistema di frenata di emergenza attiva può effettuare una frenata automatica in situazioni che sembrano inutili, come per esempio il parcheggio in garage, a causa di vari tipi di oggetti, cioè segnali stradali o a causa di veicoli in una corsia di marcia diversa. Si tratta del normale funzionamento, il veicolo non deve essere sottoposto a manutenzione. Azionare il pedale dell'acceleratore con decisione, per ignorare la frenata automatica se la situazione e l'ambiente lo permettono.

Le prestazioni della frenata attiva di emergenza potrebbe essere limitata nei casi seguenti:

- guida su strade tortuose o collinari
- rilevamento di tutti i veicoli, specialmente veicoli con rimorchio, trattori, veicoli sporchi di fango, ecc.
- con visibilità limitata in caso di nebbia, pioggia o neve
- guida notturna
- il sensore del parabrezza o l'unità radar dietro al paraurti anteriore sono bloccati da neve, ghiaccio, fanghiglia, fango, sporco ecc.
- il parabrezza è danneggiato o con presenza di oggetti estranei, ad es. autoadesivi

Sarà sempre necessaria la sua completa attenzione mentre guida, e dovrà essere pronto ad agire, a frenare e / o a sterzare il veicolo per evitare collisioni.

Si consiglia di disattivare il sistema nel Visualizzatore Info nelle seguenti situazioni:

- in caso di traino di un rimorchio o di un caravan
- in caso di trasporto di oggetti lunghi sulle barre del tetto o sul portapacchi
- in caso di traino del veicolo con il motore acceso
- mentre si utilizza una ruota di scorta più piccola delle altre ruote
- prima di entrare in un autolavaggio con il motore acceso
- prima di posizionare il veicolo sul banco a rulli di un'officina
- se il parabrezza è danneggiato in prossimità della telecamera
- se il paraurti anteriore è danneggiato
- se le luci dei freni non funzionano

### Guasto

Nel in cui il sistema necessita di manutenzione, il Driver Information Center (DIC) visualizza un messaggio.

Se il sistema non funziona come dovrebbe, messaggi del veicolo sono visualizzati nel Driver Information Centre.

Messaggi del veicolo ⇨ 110.

### Protezione anteriore per i pedoni

La protezione anteriore per i pedoni contribuisce a evitare o ridurre i danni causati da eventuali collisioni frontali con i pedoni durante la marcia in avanti.

Il sistema utilizza la telecamera del parabrezza e un'unità radar situata dietro al paraurti anteriore per rilevare pedoni direttamente antistanti al proprio veicolo e sulla propria traiettoria.

Marciando in avanti con una velocità compresa tra 5 km/h e 60 km/h, la protezione anteriore per i pedoni rileva e dà l'allarme per i pedoni. Inoltre la protezione dei pedoni anteriore fornisce il potenziamento della frenata o frena automaticamente il veicolo.

Durante la guida notturna, le prestazioni del sistema sono limitate.

#### Pericolo

La frenata anteriore per i pedoni non produce allarmi né frena il veicolo automaticamente, a meno che non venga rilevato un pedone.

Il sistema potrebbe non rilevare i pedoni, compresi i bambini, quando il pedone non sia proprio davanti, non sia pienamente visibile, non sia in piedi o se fa parte di un gruppo.

La protezione anteriore per i pedoni comprende:

- rilevamento anteriore dei pedoni di fronte
- allarme anteriore dei pedoni

La protezione dei pedoni anteriore e l'allarme di collisione anteriore si attivano contemporaneamente.

Allarme collisione anteriore ⇨ 179.

## Allarme anteriore dei pedoni

Quando ci si avvicina troppo rapidamente ad un pedone rilevato dal sistema, viene visualizzato un messaggio di avviso nel Driver Information Centre. Entra in azione un segnale acustico.

Quando si verifica un allarme anteriore dei pedoni, il controllo automatico della velocità di crociera o il cruise control adattivo si potrebbe disinnescare.

## Limitazioni del sistema

Nei casi seguenti, la protezione anteriore per i pedoni potrebbe non rilevare un pedone che si trova davanti o le prestazioni del sensore potrebbero essere limitate:

- la velocità del veicolo non è compresa tra 5 km/h e 60 km/h a marcia avanti
- guida su strade tortuose o collinari
- guida notturna
- con visibilità limitata in caso di nebbia, pioggia o neve

- il sensore del parabrezza o l'unità radar dietro al paraurti anteriore sono bloccati da neve, ghiaccio, fanghiglia, fango, sporco ecc.
- il parabrezza è danneggiato o con presenza di oggetti estranei, ad es. autoadesivi

## Sistema di ausilio al parcheggio

### Informazioni generali

Se si aggancia un rimorchio o un portabiciclette al gancio traino, il sistema di ausilio al parcheggio è disattivato.

### **⚠ Avvertenza**

Il conducente ha la totale responsabilità per la manovra di parcheggio.

Controllare sempre l'area circostante durante la retromarcia o la guida in avanti mentre si utilizza il sistema di ausilio al parcheggio.

## Sistema di ausilio al parcheggio posteriore

Quando la retromarcia è innestata, il sistema segnala sul display e acusticamente la presenza di ostacoli potenzialmente pericolosi dietro il veicolo, entro un raggio massimo di 50 cm.

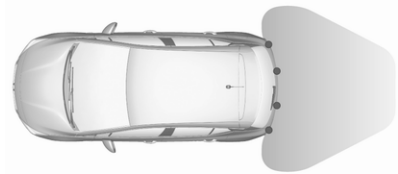

Il sistema è dotato di sensori di parcheggio ad ultrasuoni ubicati nel paraurti posteriore.

**Attivazione**



Il sistema di ausilio al parcheggio posteriore si attiva quando la retromarcia è innestata e l'accensione è inserita.

Il sistema è pronto ad entrare in funzione quando il LED del pulsante del sistema di ausilio al parcheggio  non si accende.

**Indicazione**

A seconda di quale lato del veicolo è più vicino a un ostacolo, si sentiranno le segnalazioni acustiche all'interno del veicolo sul rispettivo lato. La frequenza dei segnali acustici aumenta con l'avvicinarsi del veicolo all'ostacolo. Quando la distanza è inferiore a circa 30 cm, il segnale acustico diventa continuo.



Inoltre, il Visualizzatore Info  106 visualizza la distanza dagli ostacoli posteriori modificando le linee di distanza. Quando l'ostacolo è molto ravvicinato, il simbolo di pericolo  viene visualizzato.

**Disattivazione**

Il sistema si disattiva disinserendo la retromarcia. Premere  per disattivare manualmente il sistema. Il LED del pulsante si accende quando il sistema viene disattivato. Se il sistema viene disattivato manualmente, non si riattiverà automaticamente la prossima volta che si inserisce l'accensione.

**Sistema di ausilio al parcheggio anteriore-posteriore**

Il sistema di ausilio al parcheggio anteriore-posteriore misura la distanza tra il veicolo e gli ostacoli



davanti e dietro al veicolo. Il sistema informa e avvisa il conducente tramite segnalazioni acustiche e indicazioni sul display.

Impiega due diverse segnalazioni acustiche per le zone di monitoraggio anteriore e posteriore, ciascuna con una diversa frequenza del tono.

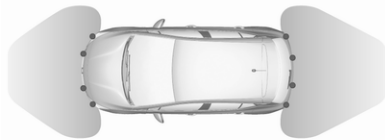

Il sistema è dotato di sensori di parcheggio ad ultrasuoni ubicati nei paraurti posteriore e in quello anteriore.

### Attivazione

Il sistema di ausilio al parcheggio anteriore si attiva in aggiunta a quello posteriore quando viene rilevato un ostacolo davanti al veicolo e la velocità è inferiore a 10 km/h.



Il sistema è pronto ad entrare in funzione quando il LED del pulsante del sistema di ausilio al parcheggio non si accende.

Quando il sistema è disattivato, il LED del pulsante si accende.

### Indicazione

Il sistema avverte il conducente con segnali acustici in caso di ostacoli potenzialmente pericolosi davanti o dietro al veicolo.

A seconda di quale lato del veicolo è più vicino a un ostacolo, si sentiranno le segnalazioni acustiche all'interno del veicolo sul rispettivo lato. La frequenza dei segnali acustici aumenta con l'avvicinarsi del veicolo all'ostacolo. Quando la distanza è inferiore a circa 30 cm, il segnale acustico diventa continuo.



Inoltre, il Driver Information Center  
⇨ 106 visualizza la distanza dagli ostacoli posteriori e anteriori modificando le linee di distanza.

Se il veicolo si arresta per più di 3 secondi con una marcia avanti innestata, se il cambio automatico è impostato su **P** o se non sono rilevati altri ostacoli, non viene riprodotto alcun segnale acustico.

### Disattivazione

Il sistema si disattiva automaticamente quando la velocità del veicolo supera i 10 km/h, attivando il freno di stazionamento elettrico o premendo il pulsante di sistema di ausilio al parcheggio .

Quando il sistema viene disattivato manualmente, il LED del pulsante si accende.

Se il sistema viene disattivato manualmente, non si riattiverà automaticamente la prossima volta che si inserisce l'accensione.

### Limitazioni del sistema

In caso di guasto o se è temporaneamente fuori uso, ad es. a causa di un livello di rumorosità esterna elevato o altre interferenze,  si accende nel quadro strumenti. Viene visualizzato un messaggio nel Driver Information Center.

#### Avvertenza

In determinate circostanze, il sistema potrebbe non rilevare gli ostacoli a causa di superfici riflettenti di oggetti o capi di abbigliamento o di fonti esterne di rumore.

Prestare particolare attenzione agli ostacoli bassi che potrebbero danneggiare la parte inferiore del paraurti.

#### Attenzione

Il sistema può non funzionare correttamente se i sensori sono coperti, per esempio, da neve o ghiaccio.

Il sistema di ausilio al parcheggio può non funzionare correttamente a causa di carichi pesanti.

Se ci sono veicoli alti nelle vicinanze (ad esempio fuoristrada, furgoni, ecc.) valgono condizioni particolari. Non è possibile garantire il rilevamento di oggetti e l'indicazione corretta della distanza nella parte superiore di questi veicoli.

Il sistema potrebbe non rilevare oggetti con una sezione trasversale di riverbero molto piccola, come oggetti stretti o di materiale morbido.

I sistemi di ausilio al parcheggio non rilevano oggetti al di fuori del raggio di rilevamento.

## Dispositivo di assistenza al parcheggio avanzato

### ⚠Avvertenza

Il conducente si assume la piena responsabilità di accettare lo spazio di parcheggio suggerito dal sistema e le relative manovre.

Controllare sempre l'area circostante in tutte le direzioni quando si utilizza il dispositivo di assistenza al parcheggio avanzato.

Il dispositivo di assistenza al parcheggio avanzato misura uno spazio di parcheggio adatto mentre lo si affianca e sterza automaticamente il veicolo durante la manovra di parcheggio.

Il dispositivo di assistenza al parcheggio avanzato si applica alle seguenti manovre:

- entrata in un parcheggio parallelo
- entrata in un parcheggio perpendicolare
- uscita da un parcheggio parallelo

Il conducente deve gestire il pedale dell'acceleratore, del freno e la leva del cambio mentre lo sterzo viene comandato automaticamente dal sistema. Il conducente può prendere il controllo del veicolo in qualsiasi momento afferrando il volante.

Potrebbe essere necessario avanzare e utilizzare la retromarcia più volte.

Nel Visualizzatore Info vengono riportate le istruzioni ⇨ 106.

Il dispositivo di assistenza al parcheggio avanzato non può essere attivato in retromarcia.

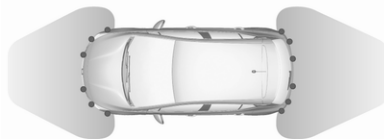

Il dispositivo di assistenza al parcheggio avanzato è sempre abbinato al sistema di ausilio al parcheggio anteriore-posteriore.

Il sistema è dotato di sei sensori di parcheggio ad ultrasuoni ubicati in entrambi i paraurti, posteriore e anteriore.

### Entrata in un parcheggio parallelo

#### Attivazione

Ridurre la velocità del veicolo sotto i 20 km/h.

Per cercare uno parcheggio libero, attivare il sistema nel Visualizzatore Info ⇨ 106.

Selezionare il menù parcheggio parallelo.

Selezionare il lato del parcheggio azionando il rispettivo indicatore di direzione.

La distanza parallela consentita tra il veicolo e una fila di veicoli parcheggiati è compresa tra 0,5 m e 1,5 m.

Il sistema non rileverà spazi liberi che sono chiaramente più piccoli o più grandi del veicolo.

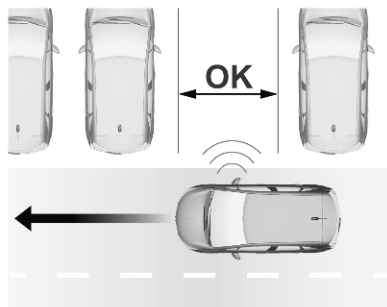

Al rilevamento di uno spazio libero, il sistema emette una segnalazione visiva nel Visualizzatore Info e un primo segnale acustico. Avanzare lentamente. Al secondo segnale acustico, arrestare il veicolo, inserire la retromarcia, lasciare il volante e mettere il veicolo in movimento a bassa velocità. Sul Visualizzatore Info a colori viene visualizzata una segnalazione visiva.

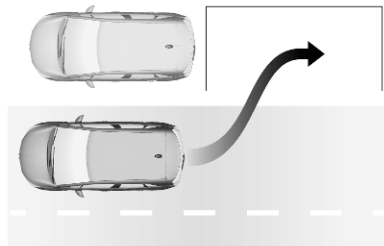

Avanzare o indietreggiare seguendo gli avvertimenti del sistema di ausilio al parcheggio fino a quando non viene segnalata la fine della manovra.

### Entrata in un parcheggio perpendicolare

#### Attivazione

Ridurre la velocità del veicolo sotto i 20 km/h.

Per cercare un parcheggio libero, attivare il sistema nel Visualizzatore Info ⇨ 106.

Selezionare il menù parcheggio perpendicolare.

Selezionare il lato del parcheggio azionando il rispettivo indicatore di direzione.

La distanza parallela consentita tra il veicolo e una fila di veicoli parcheggiati è compresa tra 0,5 m e 1,5 m.

Se vengono rilevati molteplici spazi liberi, il veicolo verrà indirizzato verso l'ultimo.

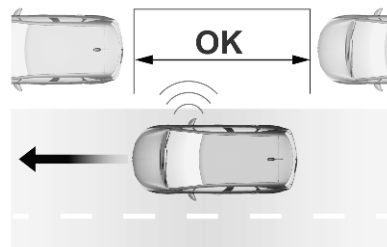

Al rilevamento di uno spazio libero, il sistema emette una segnalazione visiva nel Visualizzatore Info e un segnale acustico. Arrestare il veicolo, inserire la retromarcia, lasciare il volante e mettere il veicolo in movimento senza superare i 7 km/h.

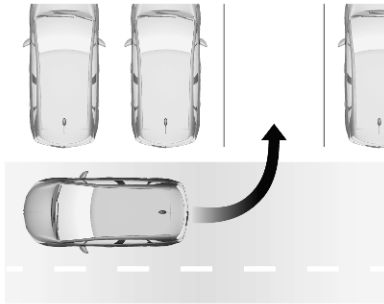

Avanzare o indietreggiare seguendo gli avvertimenti del sistema di ausilio al parcheggio e prestando attenzione ai segnali acustici fino a quando non viene segnalata la fine della manovra.

Se durante la manovra viene rilevato un ostacolo entro 50 cm di distanza dal retro del veicolo, il sistema si disattiva automaticamente.

## Uscire da un parcheggio parallelo

### Attivazione

Quando si desidera uscire da un parcheggio parallelo, attivare il sistema nel Visualizzatore Info  
 ⇨ 106.

Selezionare il menù di uscita dal parcheggio parallelo.

Selezionare il lato di uscita azionando il rispettivo indicatore di direzione.

Inserire la marcia avanti o la retromarcia, lasciare il volante e mettere il veicolo in movimento senza superare i 5 km/h.

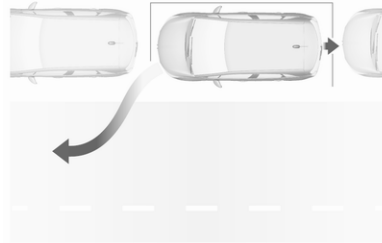

Avanzare o indietreggiare seguendo gli avvertimenti del sistema di ausilio al parcheggio fino a quando non viene segnalata la fine della manovra. La manovra è completa quando le ruote anteriori del veicolo sono fuori dal parcheggio.

In seguito alla disattivazione del sistema, assicurarsi di avere il controllo del veicolo.

## Visualizzazione

Le istruzioni sul display mostrano:

- suggerimenti generali e messaggi di avvertimento
- la richiesta di arrestare il veicolo al rilevamento di uno spazio di parcheggio
- la direzione di guida durante le manovre di parcheggio
- la richiesta di cambiare in retromarcia o nella prima marcia
- la richiesta di arresto o di guidare lentamente
- la riuscita delle manovre di parcheggio tramite un simbolo "pop-up" e una segnalazione acustica
- l'annullamento delle manovre di parcheggio

## Disattivazione

La manovra di parcheggio assistito corrente viene cancellata alla pressione del pulsante per tornare alla schermata precedente del Visualizzatore Info. Per disattivare completamente il sistema, premere  sulla console centrale.

Il sistema si disattiva automaticamente:

- se l'accensione viene disinserita
- in caso di arresto del motore
- se il conducente non inizia nessuna manovra entro 5 minuti dalla scelta del tipo di manovra
- in seguito a un arresto prolungato del veicolo durante una manovra
- se il controllo elettronico della stabilità viene attivato
- se la velocità del veicolo supera il limite indicato
- se il conducente interrompe il movimento del volante
- dopo quattro cicli di manovre (un ciclo di manovre corrisponde a una manovra all'indietro e una in avanti)

- in caso di apertura della portiera del conducente
- se una delle ruote anteriori incontra un ostacolo
- le manovre di parcheggio sono portate a termine con successo

La disattivazione eseguita dal conducente o dal sistema durante la manovra viene segnalata sul visualizzatore. Inoltre, verrà emesso anche un segnale acustico.

Il sistema si disattiva automaticamente in caso di traino di rimorchi connessi elettricamente, portabiciclette, ecc.

Rivolgersi al proprio concessionario per disattivare il sistema per un periodo prolungato.

## Guasto

In caso di guasto viene visualizzato un messaggio sul Visualizzatore Info, accompagnato da un segnale acustico.

In caso di guasto al servosterzo, il simbolo  si accende e il Driver Information Center visualizza un messaggio.

## Avvertenza

In determinate circostanze, il sistema potrebbe non rilevare gli ostacoli a causa di superfici riflettenti di oggetti o capi di abbigliamento o di fonti esterne di rumore.

Prestare particolare attenzione agli ostacoli bassi che potrebbero danneggiare la parte inferiore del paraurti.

## Attenzione

Il sistema può non funzionare correttamente se i sensori sono coperti, per esempio, da neve o ghiaccio.

Il sistema di ausilio al parcheggio può non funzionare correttamente a causa di carichi pesanti.

Se ci sono veicoli alti nelle vicinanze (ad esempio fuoristrada, furgoni, ecc.) valgono condizioni

particolari. Non è possibile garantire il rilevamento di oggetti e l'indicazione corretta della distanza nella parte superiore di questi veicoli.

Il sistema potrebbe non rilevare oggetti con una sezione trasversale di riverbero molto piccola, come oggetti stretti o di materiale morbido.

I sistemi di ausilio al parcheggio non rilevano oggetti al di fuori del raggio di rilevamento.

### Avviso

È possibile che il sensore rilevi un oggetto non esistente a causa di un'interferenza eco di un rumore acustico esterno o di disallineamenti meccanici (è possibile che sporadicamente si verifichino falsi avvertimenti).

Controllare che la targa anteriore sia correttamente montata (senza flessioni e senza spazi rispetto al lato destro e sinistro del paraurti) e che i sensori siano saldamente in posizione.

Il sistema avanzato di ausilio al parcheggio potrebbe non rilevare eventuali variazioni dello spazio di parcheggio dopo aver iniziato le manovre. Il sistema potrebbe identificare quale spazio di parcheggio un ingresso, un passaggio, un cortile o persino un incrocio. Dopo aver selezionato la retromarcia, il sistema inizierà una manovra di parcheggio. Verificare la disponibilità dello spazio di parcheggio suggerito.

Le irregolarità superficiali, per es. le aree di costruzione, non sono rilevate dal sistema. Il conducente accetta la responsabilità.

## Allarme angolo morto laterale

Il sistema di allarme angolo morto laterale rileva e segnala oggetti su entrambi i lati del veicolo, entro una certa zona "di angolo morto". Il sistema mostra un segnale visivo in ogni specchietto esterno quando si rilevano oggetti che potrebbero non essere visibili negli specchietti interni ed esterni.

L'allarme angolo morto laterale usa alcuni sensori del dispositivo di assistenza al parcheggio avanzato ubicati nel parabrezza anteriore e posteriore su entrambi i lati del veicolo.

### ⚠ Avvertenza

L'allarme dell'angolo morto laterale non sostituisce la visione del conducente.

Il sistema non rileva:

- veicoli fuori dalle zone dell'angolo morto laterale in avvicinamento rapido
- pedoni, ciclisti o animali

Prima di cambiare corsia, controllare sempre tutti gli specchietti, guardarsi alle spalle e utilizzare l'indicatore di direzione.

### Attivazione

Attivare l'allarme angolo morto laterale nel Visualizzatore Info ⇨ 106.

La spia  $A_1^B$  si accende fissa in verde nel quadro strumenti per confermare l'attivazione della funzione.

## Funzionamento

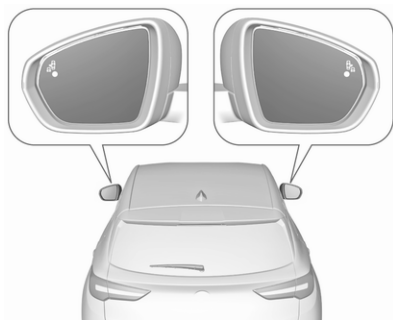

Se il sistema rileva un veicolo nell'angolo morto laterale durante la marcia in avanti, un LED si accende nel rispettivo specchietto.

Il LED si accende immediatamente quando si viene sorpassati.

Il LED si accende dopo un intervallo di tempo quando si sorpassa lentamente un altro veicolo.

## Condizioni di funzionamento

Le seguenti condizioni devono essere soddisfatte perché il sistema funzioni correttamente:

- tutti i veicoli devono procedere nella stessa direzione di marcia e in carreggiate adiacenti
- la velocità del proprio veicolo è compresa tra 12 e 140 km/h
- si sorpassa un altro veicolo con una differenza di velocità inferiore ai 10 km/h
- si viene sorpassati da un altro veicolo con una differenza di velocità inferiore ai 25 km/h
- il flusso del traffico è normale
- guida su una strada dritta o leggermente curva
- il veicolo non sta trainando un rimorchio

Nelle seguenti situazioni non vi sarà nessun avvertimento:

- in presenza di oggetti statici, ad es. veicoli parcheggiati, barriere, lampioni, segnali stradali
- con veicoli provenienti dalla direzione opposta
- mentre si guida su una strada con molte curve o in una curva stretta
- quando si sorpassa o si viene sorpassati da un veicolo particolarmente lungo, ad es. autocarri o autobus, che sia contemporaneamente rilevato nell'angolo morto laterale e presente nel campo visivo anteriore del conducente
- in caso di traffico particolarmente intenso: i veicoli rilevati davanti e dietro vengono scambiati per un autocarro o un oggetto statico
- se il sorpasso è troppo rapido



## Disattivazione

Il sistema si può disattivare nel Visualizzatore Info ➔ 106.  $\text{AV}$  si spegne nel quadro strumenti. Inoltre, verrà emesso anche un segnale acustico.

Lo stato del sistema rimane in memoria quando il motore viene spento.

Il sistema si disattiva automaticamente in caso di traino di rimorchi connessi elettricamente.

In condizioni atmosferiche avverse, come in caso di pioggia forte, possono verificarsi dei falsi positivi.

## Guasto

In caso di guasto,  $\text{AV}$  lampeggia per un breve periodo di tempo nel quadro strumenti, accompagnato da  e dalla visualizzazione di un messaggio. Recarsi presso un concessionario o un'officina autorizzata per effettuare un controllo del sistema.

## Sistema di visione panoramica

Questo sistema consente la vista dei dintorni del veicolo, visualizzata come un'immagine di quasi 360° nel visualizzatore Info, simile alla vista a volo d'uccello.

Il sistema utilizza:

- videocamera posteriore, montata nella targa
- sensori di parcheggio a ultrasuoni montati sul paraurti posteriore
- videocamera anteriore, montata nella griglia frontale sotto l'emblema
- sensori di parcheggio a ultrasuoni montati sul paraurti anteriore

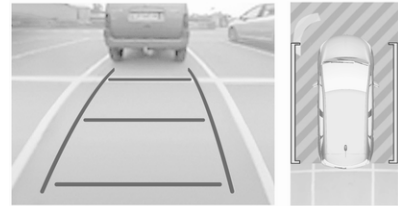

La schermata del Visualizzatore Info è divisa in due parti. A destra viene mostrata la visione dall'alto del veicolo mentre la parte sinistra è riservata alla visione posteriore o anteriore. I sensori di parcheggio completano le informazioni della visione dall'alto del veicolo.

## Attivazione

Il sistema di visione panoramica si attiva:

- portando la leva del cambio in posizione di folle (visione frontale)
- innestando la retromarcia (visione posteriore)
- attivandolo manualmente dal Visualizzatore Info mentre si procede a una velocità inferiore a 20 km/h

## Funzionamento

Per la parte sinistra del display si possono scegliere diversi tipi di visione. Durante una manovra, è possibile cambiare in qualsiasi momento il tipo di visione premendo il campo nella parte bassa del display tattile e selezionando una visione dal menu di selezione visione:

- Visione standard
- Modalità Auto
- Visione zoom
- Visione a 180°

Il display si aggiorna immediatamente per corrispondere al tipo di visione selezionato.

La modalità Auto è l'impostazione predefinita. Quando questa modalità è attiva, il sistema seleziona la visione migliore da mostrare, standard o zoom, a seconda delle informazioni ricevute dai sensori di parcheggio.

Lo stato di questo sistema non rimane in memoria quando l'accensione viene disinserita.

### Visione standard

La visione standard consiste in una visione posteriore e una anteriore.

### Vista posteriore

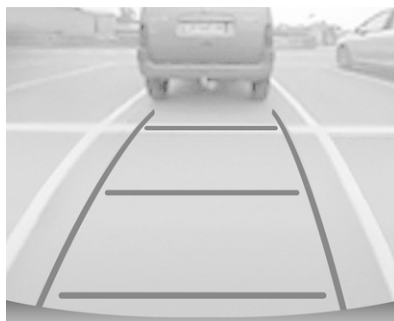

L'area dietro al veicolo viene mostrata sullo schermo. Le linee verticali corrispondono alla larghezza del veicolo con gli specchietti aperti. La direzione delle linee cambia a seconda della posizione del volante.

La prima linea orizzontale rappresenta una distanza di circa 30 cm dal bordo del paraurti posteriore. Le linee orizzontali superiori rappresentano distanze di circa 1 m e 2 m.

Questa visione è disponibile in modalità Auto o nel menu di selezione delle visioni.

### Vista anteriore

L'area di fronte al veicolo viene mostrata sullo schermo. Le linee verticali corrispondono alla larghezza del veicolo con gli specchietti aperti. La direzione delle linee cambia a seconda della posizione del volante.

La prima linea orizzontale rappresenta una distanza di circa 30 cm dal bordo del paraurti anteriore. Le linee orizzontali superiori rappresentano distanze di circa 1 m e 2 m.

Questa visione è disponibile in modalità Auto o nel menu di selezione delle visioni.

### Modalità Auto

Questa modalità è l'impostazione predefinita. Tramite i sensori nel paraurti posteriore o anteriore, la vista automatica cambia dalla visione posteriore o anteriore a quella dall'alto se ci si avvicina ad un ostacolo durante la manovra.

### Visione zoom



Durante una manovra, la telecamera registra i dintorni del veicolo per ricostruire una vista dall'alto dell'area più

vicina alla parte posteriore o anteriore del veicolo stesso. Ciò permette al conducente di manovrare evitando gli ostacoli nelle vicinanze. Questa visione è disponibile nella modalità Auto o nel menu di selezione delle visioni.

### Visione a 180°



La visione a 180° agevola l'uscita in retromarcia da un parcheggio, permettendo al conducente di vedere eventuali veicoli, pedoni e ciclisti in arrivo. Questa visione non è consigliata per eseguire una manovra completa. È costituita da tre aree:

sinistra 1, centro 2 e destra 3. Questa visione è disponibile solamente dal menu di selezione delle visioni.

### Disattivazione

Il sistema di visione panoramica si disattiva:

- la velocità di marcia è superiore a 20 km/h
- 7 secondi dopo aver tolto la retromarcia
- premendo l'icona  nell'angolo in alto a sinistra dello schermo tattile
- aprendo il portellone posteriore

### Informazioni generali

#### Avvertenza

Il sistema di visione panoramica non sostituisce la visione del guidatore. Il sistema non visualizzerà bambini, pedoni, ciclisti, traffico di attraversamento, animali o altri oggetti esterni all'area di

visualizzazione della telecamera, ad es. sotto il paraurti o sotto il veicolo.

Non condurre o parcheggiare il veicolo utilizzando solo il sistema di visione panoramica.

Verificare sempre il funzionamento del surround del veicolo prima di partire.

Le immagini visualizzate possono essere più grandi o più piccole di quanto non appaiano. L'area visualizzata è limitata e gli oggetti vicini a uno spigolo del paraurti o sotto il paraurti non vengono visualizzati sullo schermo.

### Limitazioni del sistema

#### Attenzione

Per un funzionamento ottimale del sistema, è importante tenere sempre puliti l'obiettivo della telecamera del portellone posteriore, situato tra le luci della targa, e quello della telecamera anteriore, situato nella griglia del radiatore

sotto lo stemma. Sciacquare gli obiettivi con acqua e strofinarli con un panno morbido.

Non pulire gli obiettivi con getti di vapore o di acqua ad alta pressione.

Il sistema di visione panoramica potrebbe non funzionare correttamente se:

- L'ambiente circostante è buio.
- Il sole o il fascio dei fari si riflette direttamente nell'obiettivo della videocamera.
- Con visibilità limitata in caso di nebbia, pioggia o neve.
- Gli obiettivi delle videocamere sono ostruiti da neve, ghiaccio, neve mista a fango, fango, sporcizia.
- Il veicolo sta trainando un rimorchio.
- Il veicolo ha avuto un incidente.
- Si verificano variazioni di temperatura estreme.

### Videocamera posteriore

La videocamera posteriore aiuta il conducente durante le manovre in retromarcia visualizzando l'area posteriore al veicolo.

Le immagini della videocamera sono visualizzate sul Visualizzatore Info.

#### Avvertenza

La videocamera posteriore non sostituisce la visione del conducente. Ricordare che gli oggetti al di fuori del campo visivo della videocamera e dei sensori del dispositivo di ausilio al parcheggio, per es. sotto il paraurti o sotto il veicolo, non sono visualizzati.

Non condurre il veicolo in retromarcia o parcheggiare utilizzando solo la videocamera posteriore.

Verificare sempre il funzionamento del surround del veicolo prima di partire.

## Accensione

La videocamera posteriore viene automaticamente attivata all'inserimento della retromarcia.

## Funzionamento

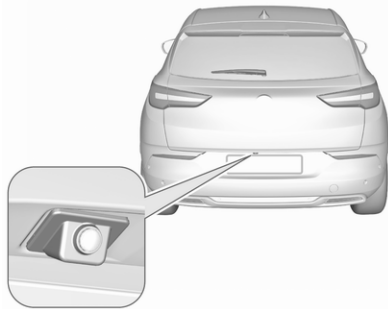

La telecamera è montata sul portellone posteriore.

L'area visualizzata dalla videocamera è limitata. La distanza dell'immagine visualizzata non corrisponde alla distanza effettiva.

## Linee guida

Le linee guida dinamiche sono linee orizzontali a una distanza di 1 m una dall'altra e proiettate sull'immagine per definire la distanza degli oggetti visualizzati.

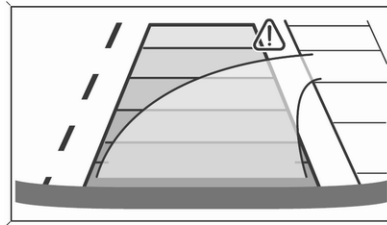

La traiettoria del veicolo viene indicata in base all'angolo di sterzata.

## Disattivazione

La telecamera viene disattivata quando viene innestata una marcia avanti.

## Limitazioni del sistema

La videocamera posteriore potrebbe non funzionare correttamente se:

- l'ambiente circostante è buio
- il fascio dei fari si riflette direttamente nell'obiettivo della videocamera
- con visibilità limitata in caso di nebbia, pioggia o neve
- gli obiettivi delle videocamere sono ostruiti da neve, ghiaccio, neve mista a fango, fango, sporcizia. Pulire l'obiettivo, risciacquarlo con acqua e strofinarlo con un panno morbido
- il portellone posteriore è aperto
- il veicolo sta trainando rimorchi connessi elettricamente, portabiciclette, ecc.
- il veicolo è stato tamponato
- si verificano variazioni di temperatura estreme

## Avvisatore di cambio accidentale della corsia di marcia

L'avvisatore di cambio accidentale della corsia di marcia controlla le linee di demarcazione della corsia all'interno delle quali si sta conducendo il veicolo tramite una telecamera situata nella parte alta del parabrezza. Il sistema avvisa il conducente in caso di cambio accidentale di corsia tramite segnali acustici e visivi.



L'avvisatore di cambio accidentale della corsia di marcia non si attiva mentre si utilizzano gli indicatori di direzione e per 20 secondi dopo il loro utilizzo.

### ⚠ Avvertenza

Questo è un dispositivo di assistenza alla guida che non può in nessuna circostanza sostituire la necessità di attenzione da parte del conducente.

### Attivazione





Una volta inserita l'accensione, l'avvisatore di cambio accidentale della corsia di marcia si attiva. Se il sistema è attivato, il LED del pulsante  è spento. Quando il sistema è disattivato, premere  per attivarlo.

Il sistema funziona solo a una velocità di marcia superiore a 60 km/h e in presenza di segnalazioni orizzontali di corsia.

Se il sistema rileva un cambio di corsia accidentale, la spia  lampeggia in giallo. Contemporaneamente viene emessa una segnalazione acustica.



### Disattivazione

Per disattivare il sistema, tenere premuto . Il LED nel pulsante si illumina e  si illumina in giallo nel quadro strumenti.

A velocità inferiori a 60 km/h, il sistema non è attivabile.

### Guasto

In caso di guasto,  viene visualizzato nel quadro strumenti, accompagnato da un messaggio sul display e da un segnale acustico. Recarsi presso un concessionario o un'officina autorizzata per effettuare un controllo del sistema.

## Limitazioni del sistema

Le prestazioni del sistema potrebbero non funzionare correttamente quando:

- La velocità del veicolo è inferiore a 60 km/h.
- Il parabrezza non è pulito o con presenza di oggetti estranei, ad es. autoadesivi.
- Guida su strade tortuose o collinari.
- Con guida notturna.
- Le condizioni atmosferiche sono sfavorevoli, ad esempio in caso di pioggia battente, neve, raggi solari diretti oppure ombra.
- Il sensore del parabrezza è ostruito da neve, ghiaccio, neve mista a fango, fango, sporco, danni al parabrezza o dalla presenza di oggetti estranei, ad es. autoadesivi.
- Il sole si riflette direttamente nell'obiettivo della videocamera.
- Veicoli vicini che precedono.
- Guida su strade inclinate.

- Guida al bordo della strada.
- Guida su strade con segnaletica orizzontale usurata o assente.
- Improvvise variazioni della luminosità.

Il sistema non può funzionare quando non viene rilevata nessuna segnaletica orizzontale di corsia.

## Ausilio al mantenimento di corsia

L'ausilio al mantenimento di corsia aiuta ad evitare un allontanamento involontario dalla corsia di marcia. La telecamera anteriore osserva le linee di demarcazione della corsia tra le quali il veicolo è in marcia. Se il veicolo si avvicina ad una linea di demarcazione, il volante viene fatto ruotare delicatamente in posizione per riportare il veicolo all'interno della corsia. Il conducente avvertirà una sterzata del volante. Ruotare il volante nella stessa direzione, se il sistema non effettua una sterzata sufficiente. Ruotare delicatamente il volante nella direzione opposta, se si desidera cambiare corsia.

Quando il veicolo sterza per correggere la traiettoria del veicolo,  lampeggia in giallo nel quadro strumenti.

Quando è necessaria l'azione immediata del conducente, un messaggio di avvertimento viene visualizzato nel Driver Information Center accompagnato da un segnale acustico.

Il sistema non presume che il cambio di corsia sia accidentale quando si utilizzano gli indicatori di direzione e per 20 secondi dopo il loro utilizzo.

### Avviso

Il sistema potrebbe spegnersi se rileva corsie troppo strette, troppo larghe o con curve troppo pronunciate.



I seguenti prerequisiti devono essere soddisfatti:

- la velocità del veicolo deve essere tra 65 km/h e 180 km/h
- il conducente deve tenere il volante con entrambe le mani
- gli indicatori di direzione non si attivano automaticamente con il cambio di traiettoria

- il controllo elettronico della stabilità (ESC) è attivo ma non operativo
- il veicolo non è connesso a un rimorchio o un portabiciclette elettrico
- condizioni di guida (il sistema rileva lo stile di guida dinamico, ad es. pressione sul pedale del freno o dell'acceleratore)
- strade con linee di demarcazione di corsia scarsamente segnalate
- non si sta utilizzando una ruota di scorta
- il conducente deve essere attivo durante la correzione
- il veicolo non si trova in una curva stretta

### Attivazione



Se il sistema è attivato, il LED del pulsante  è spento. Quando il sistema è disattivato, premere  per attivarlo.

Il sistema funziona a una velocità di marcia compresa tra 65 km/ora e 180 km/ora e se è possibile rilevare le linee di demarcazione. Il conducente deve tenere il volante con entrambe le mani. Il sistema di controllo elettronico della stabilità (ESC) deve essere attivo.

La spia  lampeggia in giallo durante la correzione della traiettoria.

Se si desidera mantenere la traiettoria originale del veicolo (ad es. per evitare un ostacolo), è possibile evitare la correzione afferrando saldamente il volante. La procedura di correzione viene interrotta se vengono attivati gli indicatori di direzione.

La correzione non si attiva mentre si utilizzano gli indicatori di direzione e per 20 secondi dopo il loro utilizzo.



Se durante una correzione di traiettoria il sistema rileva che il conducente non ha una presa abbastanza salda sul volante, la correzione viene interrotta. Quando è necessaria l'azione immediata del conducente, un messaggio di avvertimento viene visualizzato nel Driver Information Center accompagnato da un segnale acustico.

### Disattivazione

Per disattivare il sistema, tenere premuto . La disattivazione del sistema è confermata dall'accensione del LED nel pulsante. Nel Driver Information Centre vengono visualizzate delle linee grigie fisse.



## Guasto

In caso di guasto,  e  vengono visualizzati nel quadro strumenti, accompagnati da un messaggio sul display e da un segnale acustico. Recarsi presso un concessionario o un'officina autorizzata per effettuare un controllo del sistema.

## Limitazioni del sistema

Le prestazioni del sistema possono essere influenzate da:

- il parabrezza non è pulito o con presenza di oggetti estranei, ad es. autoadesivi
- veicoli vicini che precedono
- strade con curve
- strade ventose o accidentate
- bordi della strada
- improvvise variazioni della luminosità
- condizioni meteorologiche avverse come pioggia forte o neve
- modifiche al veicolo, ad es. pneumatici

Disattivare il sistema, se il sistema è disturbato a causa di segni di bitume, ombre, rotture della strada, linee di demarcazione temporanee o per cantieri o altre imperfezioni della strada.

### Avvertenza

Non distogliere mai l'attenzione dalla strada e mantenere sempre il veicolo in posizione all'interno della corsia di marcia: in caso contrario potrebbero verificarsi danni alle cose o lesioni personali, se non addirittura mortali.

L'ausilio al mantenimento di corsia non sterza in continuazione il veicolo.

Il sistema potrebbe non mantenere il veicolo all'interno della corsia di marcia o emettere un segnale d'allarme, anche qualora venga rilevata una linea di demarcazione della corsia.

La sterzata dell'ausilio al mantenimento di corsia potrebbe non essere sufficiente ad evitare un allontanamento della corsia di marcia.

Il sistema potrebbe non rilevare una guida incontrollata a causa di influssi esterni, come condizioni e superficie del fondo stradale o condizioni meteorologiche. Il conducente è totalmente responsabile del controllo del veicolo e deve tenere sempre le mani sul volante durante la guida.

L'utilizzo del sistema durante il traino o su strade sdruciolevoli potrebbe causare la perdita di controllo del veicolo e uno scontro. Spegnere il sistema.

## Allarme anti-sonnolenza

Il sistema di allarme per il conducente controlla il tempo di guida e il livello di allerta del conducente. Il livello di allerta del conducente viene controllato in base alle variazioni di traiettoria del veicolo rispetto alle linee di demarcazione della corsia.

### ⚠ Avvertenza

Questo sistema non può sostituire la necessità di attenzione da parte del conducente. Si consiglia di fare una pausa non appena ci si sente stanchi o comunque ogni due ore. Non mettersi al volante quando ci si sente stanchi.

### Attivazione/Disattivazione

Il sistema può essere attivato o disattivato nel Visualizzatore Info ➔ 106.

Lo stato di questo sistema rimane in memoria quando l'accensione viene disinserita.

### Allarme tempo di guida

Se il conducente non ha effettuato nessuna pausa dopo 2 ore di guida a una velocità superiore ai 65 km/h, un simbolo a comparsa 🕒 viene visualizzato nel Driver Information Center e viene riprodotto un segnale acustico. L'allarme si ripete a intervalli di un'ora finché il veicolo non viene

arrestato, indipendentemente da eventuali cambiamenti nella velocità del veicolo.

Il conteggio dell'allarme tempo di guida si azzerà quando il quadro viene spento per alcuni minuti.

### Rilevamento della sonnolenza del conducente

Questo sistema controlla il livello di allerta del conducente. Una telecamera situata nella parte alta del parabrezza rileva eventuali variazioni di traiettoria rispetto alle linee di demarcazione della corsia. Questo sistema è particolarmente adatto a strade ad alta velocità (superiore ai 65 km/h).

Se la traiettoria del veicolo indica un certo livello di sonnolenza o scarsa attenzione del conducente, il sistema aziona il primo livello di allarme. Viene visualizzato un messaggio e riprodotto un segnale acustico per il conducente.

Dopo i primi tre livelli di allarme, il sistema attiva un nuovo allarme tramite un messaggio accompagnato da un segnale acustico più marcato.

In determinate condizioni di guida (fondo stradale sconnesso o vento forte), il sistema potrebbe trasmettere segnali di allarme indipendentemente dal livello di allerta del conducente.

Il rilevamento della sonnolenza del conducente si riavvia se l'accensione viene disinserita per qualche minuto o se la velocità di marcia rimane inferiore a 65 km/h per qualche minuto.

### Limitazioni del sistema

Nelle seguenti condizioni, il sistema potrebbe non funzionare correttamente o perfino non funzionare del tutto:

- visibilità ridotta dovuta a scarsa illuminazione della strada, nevicata, forti piogge, nebbia densa, ecc.
- abbagliamento dovuto a fari dei veicoli provenienti dalla direzione opposta, sole basso, riflessi su strada bagnata, uscita da una galleria, alternanza tra luce e ombra, ecc.
- l'area del parabrezza davanti alla telecamera è coperta da sporco, neve, adesivi, ecc.

- non sono state rilevate le linee di demarcazione della corsia oppure ne sono state rilevate molteplici a causa di lavori stradali
- veicoli vicini che precedono
- strade tortuose o strette

## Carica

### Tipi di ricarica

Esistono diversi tipi di ricarica della batteria ad alta tensione del veicolo.

#### Carica in Wall-box



Una Wall-box è un'unità di ricarica per le abitazioni private. Fornisce un cavo di carica che deve essere collegato alla presa di ricarica del veicolo. Alcune Wall-box non forniscono un cavo di carica. In questo caso, è necessario un cavo di carica a parte che deve essere collegato a entrambe le Wall-box e allo sportellino di ricarica del veicolo.

Il tempo di ricarica può richiedere circa 4 ore con una potenza di ricarica di 3,7 kW e 2 ore di carica con una potenza di ricarica di 7,4 kW.

### Ricarica presso stazioni di ricarica

Le stazioni di ricarica possono fornire corrente alternata (CA) o corrente continua (CC). Il tempo di ricarica può variare in base alla stazione di ricarica: le stazioni di ricarica CC garantiscono la ricarica più rapida. Per caricare la batteria del veicolo, il cavo di carica della stazione deve essere collegato alla presa di ricarica del veicolo. Alcune stazioni di carica non forniscono un cavo di carica. In questo caso, è necessario un cavo di carica a parte che deve essere collegato sia alla stazione di carica che allo sportellino di ricarica del veicolo.



- Stazione di ricarica CA: Il tempo di ricarica può richiedere circa 4 ore con una potenza di ricarica di 3,7 kW e 2 ore di carica con una potenza di ricarica di 7,4 kW.



- Stazione di ricarica CC: Fino a circa l'80% della capacità della batteria può essere ricaricato in circa 0,5 ore a una potenza di ricarica di 100 kW.

### Ricarica in prese elettriche domestiche



La batteria ad alta tensione del veicolo può essere ricaricata in una presa elettrica domestica. Collegare il cavo di carica alla presa di ricarica del veicolo e alla presa elettrica domestica.

Il tempo di ricarica può richiedere circa 8 ore di carica con una potenza di ricarica di 1,8 kW.

### Carica

#### **⚠Avvertenza**

Le persone con un pacemaker dovrebbe consultare un medico per possibili precauzioni.

Questa parte descrive il processo di ricarica della batteria ad alta tensione del veicolo.

Quando il cavo di carica viene inserito nel veicolo, il veicolo non può essere guidato.

### Ricarica in prese elettriche domestiche

#### Avvio della ricarica

#### **⚠Avvertenza**

Utilizzare solo una presa elettrica domestica che sia adeguatamente messa a terra e protetta da un interruttore differenziale da 30 mA.

Utilizzare solo una presa elettrica domestica da un interruttore di circuito adatto all'ampereaggio del circuito elettrico.

Far verificare ad un elettricista l'impianto elettrico da utilizzare. L'impianto deve essere conforme agli standard nazionali e compatibile con il veicolo.

Quando si utilizza una presa elettrica domestica dedicata, farla installare da un elettricista qualificato.

Assicurarsi che la presa elettrica, la spina e il cavo non supportino il peso della scatola di controllo.

### ⚠ Avvertenza

Non eseguire interventi di nessun tipo nel vano motore durante la carica.

Il veicolo può essere ricaricato in prese elettriche domestiche. Caricare una batteria ad alta tensione scarica in una presa elettrica domestica richiede circa 7 ore.

Un cavo di carica portatile utilizzato per caricare la batteria ad alta tensione del veicolo viene conservato sotto la copertura del vano portaoggetti del pianale posteriore.

1. Cambiare in **P** e spegnere il veicolo.



2. Premere verso il retro il bordo dello sportellino di carica e rilasciare per aprire lo sportellino.

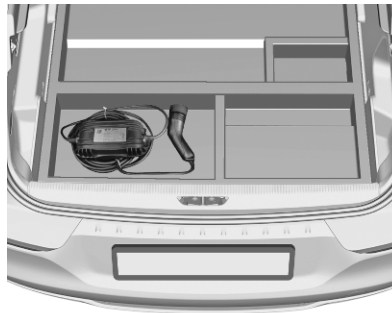

3. Aprire il portellone posteriore. Sollevare la copertura del vano portaoggetti del pianale posteriore e rimuovere il cavo di carica.
4. Inserire il cavo di carica nella presa elettrica domestica. Verificare lo stato del cavo di carica.

Cavo di carica ⇨ 210.



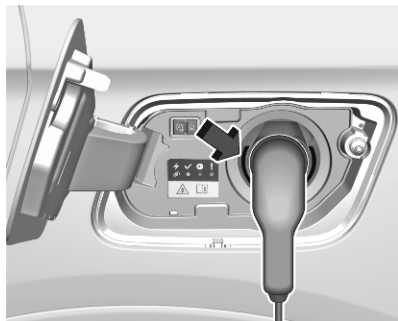

5. Inserire la presa del veicolo del cavo di carica nella presa di carica sul veicolo.

Stato di carica ⇨ 210.

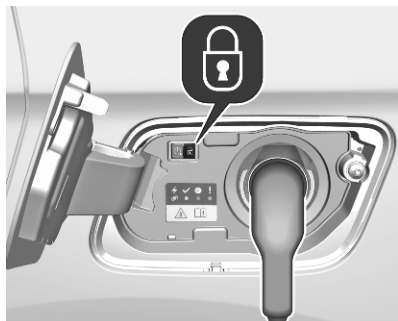

L'inizio della ricarica viene indicato dalla luce verde lampeggiante dell'indicatore di stato della presa di carica e nella scatola di comando del cavo di carica.



Una volta in carica, la spina del veicolo sarà bloccata nella presa di carica e non potrà essere scollegata con la ricarica in corso. L'indicatore  si illumina.

### Interruzione della ricarica

#### Avvertenza

Dopo la fine della procedura di ricarica:

- Accertarsi che lo sportellino della presa di carica sia chiuso.
- Scollegare sempre il cavo di carica dalla presa elettrica domestica.
- Evitare l'ingresso di liquidi nella presa di carica del veicolo, nella spina del cavo di carica del veicolo e nella presa elettrica domestica.

La batteria è completamente carica se l'indicatore di stato sulla presa di carica si illumina in verde.

1. Sbloccare il veicolo prima di rimuovere la spina dalla presa di carica.

Se il veicolo è già sbloccato, bloccarlo e sbloccarlo di nuovo.



2. Scollegare la spina del veicolo dalla presa di carica entro 30 secondi.
3. Chiudere lo sportellino della presa di carica premendo saldamente al centro della chiusura in maniera adeguata.
4. Scollegare il cavo di carica dalla presa elettrica domestica.

## Carica in Wall-box e stazioni di ricarica pubbliche.

Quando si carica in una Wall-box/ stazione di ricarica pubblica, seguire le istruzioni per l'uso della Wall-box/ stazione di ricarica pubblica.

## Carica programmabile

Come postazione predefinita, la ricarica inizia non appena la spina del veicolo del cavo di carica venga inserita nella presa di carica del veicolo. È inoltre possibile programmare la ricarica utilizzando il Visualizzatore Info.



1. Premere .

2. Selezionare **Carica**.
3. Premere .
4. Definire il numero di ore e minuti al termine dei quali inizia il processo di carica.
5. Premere **OK**.
6. Inserire il connettore del veicolo.

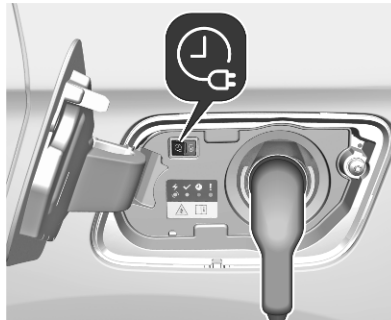

7. Entro 1 minuto, premere  per attivare la carica programmabile.

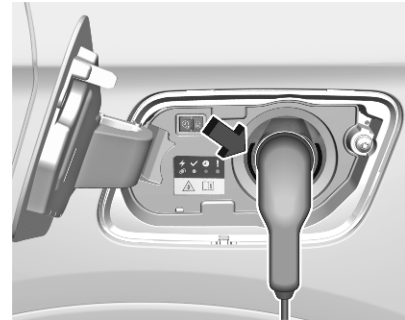

L'indicatore di stato si accende in blu indicando che la ricarica programmabile è attiva.

Stato di carica  210.

Ricarica  206.

## Stato di carica

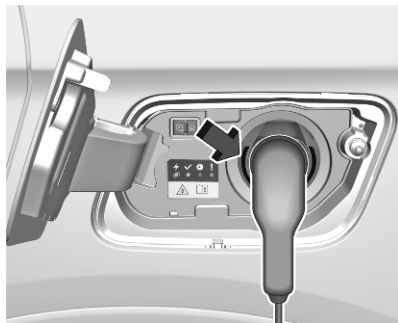

Se il veicolo viene collegato tramite spina e il quadro spento, l'indicatore dello stato di carica segnala quanto segue:

- Si accende in bianco: Illuminazione di cortesia quando si apre lo sportellino della presa di ricarica
- Si accende in verde: carica completa
- Lampeggia in verde: batteria ad alta tensione in carica

- Si accende in rosso: problema di ricarica
- Si accende in blu: carica programmabile attiva

Si è verificato un problema di ricarica se il veicolo è collegato mediante spina e l'indicatore dello stato di carica è spento.

Ulteriori indicatori dello stato di carica si trovano sulla scatola di comando del cavo di carica.

Cavo di carica ↪ 210.

Carica programmabile ↪ 209.

## Cavo di carica

### ⚠ Pericolo

C'è il rischio che si verifichino scosse elettriche che potrebbero causare lesioni personali anche mortali.

Non usare il cavo di carica se una qualsiasi parte del cavo di carica è danneggiato.

Non aprire o rimuovere la copertura del cavo di carica.

Manutenzione effettuata solo da personale qualificato. Collegare il cavo di carica ad una presa adeguatamente messa a terra con cavi che non siano danneggiati.

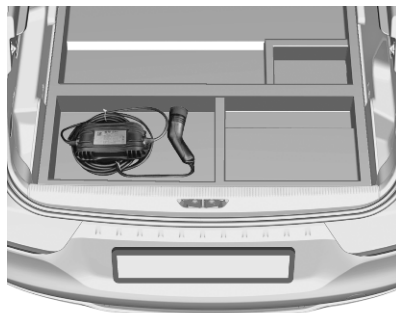

Un cavo di carica portatile utilizzato per caricare la batteria ad alta tensione del veicolo viene conservato sotto la copertura del vano portaoggetti del pianale posteriore ↪ 206. Il cavo di carica è compatibile con la presa elettrica domestica del rispettivo Paese. Include una scatola di comando con indicatori di stato della ricarica.



Se il veicolo deve essere utilizzato all'estero, controllare se la spina a parete del cavo di carica sia compatibile con le prese elettriche locali. Se è necessario un cavo di carica diverso, rivolgersi ad un'officina.

### Informazioni importanti sulla carica portatile di un veicolo elettrico

- Caricare un veicolo elettrico può affaticare un impianto elettrico casalingo più di un qualsiasi elettrodomestico.
- Prima d'inserire la spina un una presa elettrica, far controllare l'impianto elettrico da un elettricista qualificato (presa, cavi, morsetti e protezioni) per un utilizzo gravoso a carica continua da 10 A.
- Le prese elettriche potrebbero usurarsi con il normale uso o venire danneggiate nel tempo, rendendole inutilizzabili per la carica di veicoli elettrici.

- Controllare la presa/spina elettrica durante la carica ed interromperne l'uso se la presa/spina è calda. In tal caso farla riparare da un elettricista qualificato.
- Se all'esterno, inserire la spina in una presa elettrica impermeabile durante l'uso.
- Montare il cavo di carica per ridurre l'affaticamento della presa / spina elettrica.

#### ⚠ Avvertenza

L'uso improprio di cavi di carica portatili potrebbe causare incendi, scosse elettriche o bruciateure e potrebbe causare danni ad oggetti o lesioni gravi anche mortali.

- Non usare prolunghes, ciabatte, partitori di corrente, adattatori di messa a terra, protezioni da sovracorrente o dispositivi simili.
- Non usare una presa elettrica usurata o danneggiata o che non tenga la spina saldamente in posizione.

- Non immergere il cavo di carica in nessun liquido.
- Non usare una presa elettrica non adeguatamente messa a terra.
- Non usare una presa elettrica che utilizzi un circuito insieme ad altri carichi elettrici.

#### ⚠ Avvertenza

Leggere tutte le avvertenze di sicurezza e le istruzioni prima di utilizzare questo prodotto. La mancata osservanza delle avvertenze e delle istruzioni potrebbe causare shock elettrico, incendi e/ o lesioni gravi.

Non lasciare mai bambini incustoditi accanto al veicolo mentre il veicolo è in carica e non permettere mai che giochino con il cavo di carica.

Se la spina fornita non si adatta alla presa elettrica, non modificare la spina. Accordarsi con un elettricista qualificato per il controllo della presa elettrica.

Non inserire le dita nel connettore elettrico del veicolo.

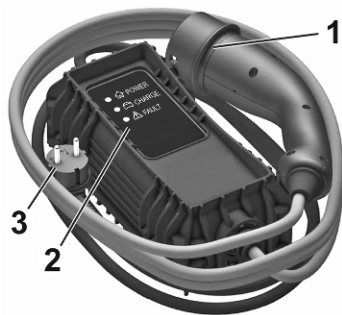

1. Spina del veicolo
2. Indicatori di stato
3. Spina parete

### Indicatori di stato del cavo di carica

Dopo aver inserito il cavo di carica, eseguirà un'autodiagnosi rapida e tutti gli indicatori di stato si accenderanno per un momento. Verificare lo stato:

-  **Power**

Acceso in verde: La carica è completa o in stand-by.

-  **Charge**

Acceso in verde: Il cavo di carica è collegato al veicolo e alla presa elettrica domestica. Nessuna ricarica in corso, ad es. la batteria è carica.

La spia lampeggia in verde: La batteria ad alta tensione non è completamente carica. La procedura di carica sta procedendo o la carica programmabile è attiva.

-  **Fault**

Si accende in rosso: Guasto.

Il cavo di carica è difettoso. Rivolgersi ad un'officina.

Se nessun indicatore di stato si accende, verificare l'interruttore della presa elettrica:

- Se l'interruttore di circuito si è rotto, rivolgersi a un elettricista qualificato per verificare la compatibilità dell'impianto elettrico e la riparazione.
- Se l'interruttore di circuito non è rotto, il cavo di carica potrebbe essere difettoso. Non utilizzare il cavo di carica e rivolgersi ad un'officina.

### Istruzioni per la messa a terra

Questo prodotto deve essere messo a terra. Se questo prodotto dovesse guastarsi o rompersi, la messa a terra fornisce un percorso di resistenza minima per la corrente in modo da ridurre il rischio di scosse elettriche. Questo prodotto è dotato di un cavo con un conduttore di messa a terra. La spina deve essere inserita in una presa apposita correttamente installata e messa a terra in base alle leggi e alle ordinanze locali.

**⚠ Avvertenza**

Un collegamento inappropriato della messa a terra del cavo di carica potrebbe causare uno shock elettrico. Controllare con un elettricista qualificato se vi sia il dubbio che il circuito di carica sia messo a terra correttamente. Non modificare la spina fornita con il prodotto. Se non si adatta alla presa elettrica, far montare una presa elettrica idonea da un elettricista qualificato.

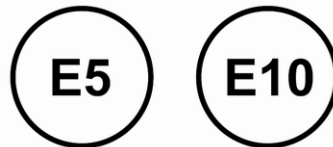
**Carburante****Carburante per motori a benzina**

Utilizzare solo carburante senza piombo conforme allo standard europeo EN 228 o E DIN 51626-1 o equivalente.

Il motore è in grado di funzionare con carburante che contenga fino al 10% di etanolo (ad es. denominato E10).

Usare benzina con il numero di ottano consigliato. Un numero di ottano inferiore può ridurre la potenza del motore e la coppia motrice, facendo aumentare leggermente il consumo di carburante.

**Attenzione**

Non utilizzare carburante o additivi per carburante che contengono composti metallici, come additivi a base di manganese, in quanto possono danneggiare il motore.

**Attenzione**

L'uso di un tipo di carburante con un numero di ottano inferiore a quello minimo consentito può causare una combustione incontrollata e danni al motore.

I requisiti specifici del motore circa il numero di ottano sono riportati nella panoramica dei dati del motore ⇨ 275. Un'etichetta specifica del paese sullo sportello del serbatoio di riempimento carburante può sostituire il requisito. In certi paesi potrebbe essere necessario l'utilizzo di un determinato carburante, per esempio un carburante con un numero di ottano specifico, per assicurarsi che il motore funzioni correttamente.

## Carburante per motori diesel

I motori diesel sono compatibili con i biocombustibili conformi alle norme europee attuali e future e che possono essere acquistati presso le stazioni di servizio:



Carburante diesel conforme alla norma EN590 mescolato con un biocombustibile conforme alla norma EN14214 (possibilmente con una percentuale di estere metilico di acidi grassi superiore al 7%).



Carburante diesel conforme alla norma EN16734 mescolato con un biocombustibile conforme alla norma EN14214 (possibilmente con una percentuale di estere metilico di acidi grassi superiore al 10%).



Carburante diesel di tipo paraffinico conforme alla norma EN15940 mescolato con un biocombustibile conforme alla norma EN14214 (possibilmente con una percentuale di estere metilico di acidi grassi superiore al 7%).



Con il motore diesel del proprio veicolo è consentito l'utilizzo di carburante B20 o B30 conforme alla norma

EN16709. Tuttavia, se si utilizza questo tipo di carburante, è strettamente necessario attenersi alle condizioni di manutenzione speciali note come "Condizioni difficili", anche se l'uso avviene solo occasionalmente.

Per ulteriori informazioni, rivolgersi a un concessionario o a un'officina autorizzata.

### Attenzione

L'utilizzo di qualsiasi altro tipo di (bio)combustibile (oli vegetali o animali puri o diluiti, combustibili per usi domestici) è severamente vietato (può comportare il rischio di danni al motore e all'impianto del carburante).

### Avviso

Gli unici additivi per diesel consentiti sono quelli conformi alla norma B715000.

## Funzionamento a bassa temperatura

A temperature sotto 0 °C, alcuni prodotti diesel con miscele biodiesel potrebbero formare blocchi, congelarsi o gelificarsi, con conseguenze sull'impianto di alimentazione. L'avviamento e il funzionamento del motore potrebbero non essere corretti. Assicurarsi di rabboccare il serbatoio con carburante diesel invernale in caso di temperatura esterna inferiore a 0 °C.

Con temperature estremamente basse al di sotto di -20 °C si può utilizzare carburante diesel di grado artico. Non si consiglia l'utilizzo di questo tipo di carburante con climi caldi o molto caldi in quanto potrebbe causare stallo del motore, difficoltà di avvio o danni all'impianto d'iniezione del carburante.

## Rifornimento



### ⚠ Pericolo

Prima del rifornimento, spegnere il quadro e gli eventuali riscaldatori esterni con camere di combustione.

Seguire le istruzioni e le norme di sicurezza della stazione di servizio durante il rifornimento.

### ⚠ Pericolo

Il carburante è infiammabile ed esplosivo. Vietato fumare. Evitare fiamme aperte o scintille.

Se si sente odore di carburante nel veicolo, rivolgersi immediatamente a un'officina per risolvere il problema.

Un'etichetta dotata di simboli posta sullo sportellino del carburante indica i tipi di carburante consentiti per il veicolo. In Europa, le gli ugelli di rifornimento delle stazioni di servizio sono contrassegnati con gli stessi simboli. Effettuare il rifornimento solamente con il tipo di carburante consentito.

### Attenzione

In caso di rifornimento con carburante sbagliato, non accendere il quadro.

Lo sportellino del carburante si trova sul lato posteriore destro del veicolo.



Lo sportellino del carburante può essere aperto solo se il veicolo è sbloccato. Aprire lo sportellino del carburante premendolo.

Per aprire lo sportellino di rifornimento del carburante di un veicolo ibrido, è necessario una fase depressurizzazione per evitare l'emissione di vapore del carburante. Questo processo può durare fino a un minuto.



Premere . Dopo la depressurizzazione lo sportellino di rifornimento del carburante si sblocca e rimbalza leggermente.

### Rifornimento di gasolio e benzina

Per aprire, ruotare il tappo lentamente in senso antiorario.

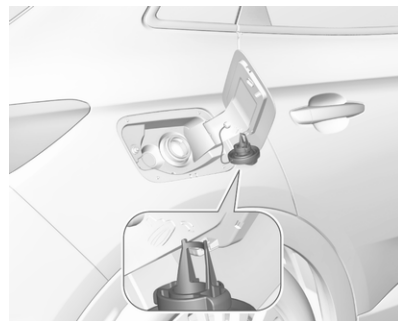

Il tappo del serbatoio del carburante può essere fissato all'apposito gancio sullo sportellino del carburante.

Posizionare l'ugello in posizione rettilinea rispetto al bocchettone di rifornimento e premere delicatamente per inserirlo.

Per effettuare il rifornimento, attivare l'ugello della pompa.

Dopo l'interruzione automatica, è possibile rabboccare il serbatoio azionando l'ugello della pompa un massimo di due altre volte.

**Attenzione**

Asciugare immediatamente il carburante eventualmente fuoriuscito.

Per chiudere, ruotare il tappo del serbatoio del carburante in senso orario fino a sentire uno scatto.

Chiudere lo sportellino e lasciarlo innestare.

**Tappo del serbatoio del carburante**

Utilizzare esclusivamente tappi originali.

I veicoli con motore diesel sono dotati di tappi del serbatoio del carburante speciali.

**Gancio traino****Informazioni generali**

Utilizzare esclusivamente dispositivi di traino omologati per il veicolo in questione. Se si utilizza un dispositivo di traino non installato in fabbrica, potrebbe essere necessario disattivare il funzionamento senza mani del portellone posteriore ⇨ 31.

Per l'installazione dei dispositivi di traino, rivolgersi ad un'officina. L'operazione potrebbe richiedere modifiche a carico del sistema di raffreddamento, degli scudi termici e di altre apparecchiature.

La funzione di rilevamento di interruzione delle lampadine per la luce di arresto del rimorchio non può rilevare un'interruzione parziale della lampadine. Ad es. in caso di quattro lampadine da 5 W ciascuna, la funzione rileva un'interruzione solo se rimane una sola luce da 5 Watt o nessuna.

I rimorchi dotati di luci LED non sono adatti al cablaggio di questo gancio.

Il montaggio del dispositivo di traino potrebbe coprire l'apertura dell'occhiello di traino. In tal caso, usare la barra del gancio di traino. Tenere sempre la barra del gancio di traino nel veicolo per averla a portata di mano in caso di necessità.

**Consigli per la guida e per il traino**

Prima di collegare un rimorchio lubrificare il gancio di traino. Non farlo però se, per ridurre gli sbandamenti del rimorchio, si utilizza uno stabilizzatore che agisce sul gancio di traino.

Durante il traino di un rimorchio non superare la velocità di 80 km/h. Una velocità massima di 100 km/h è appropriata solo se si utilizza uno smorzatore delle oscillazioni e il peso lordo del rimorchio ammissibile non supera il peso del veicolo a vuoto.

Per i rimorchi con bassa stabilità di marcia e per i rimorchi di caravan, l'utilizzo di uno smorzatore delle oscillazioni è fortemente raccomandato.

Se il rimorchio inizia a sbandare, guidare più lentamente, non cercare di correggere lo sterzo e se necessario frenare in modo deciso.

In discesa viaggiare con la stessa marcia che si userebbe in salita e a velocità simile.

Regolare la pressione dei pneumatici al valore specificato per il pieno carico ⇨ 281.

## Traino di un rimorchio

### Carichi trainabili

I carichi trainabili ammessi sono valori massimi che dipendono dal veicolo e dal motore e che non devono essere superati. Il carico trainabile effettivo è dato dalla differenza tra la reale massa a pieno carico del rimorchio e il reale carico del giunto di accoppiamento con il rimorchio agganciato.

I carichi trainabili ammessi sono specificati nella documentazione del veicolo. In generale sono validi per pendenze fino a 12%.

I carichi trainabili ammessi sono validi fino alla pendenza specificata e a livello del mare. Con l'aumentare dell'altitudine la potenza del motore diminuisce a causa della maggiore rarefazione dell'aria, riducendo così la capacità di procedere in salita. Per questo anche il peso lordo di combinazione consentito diminuisce del 10% ogni 1000 m di altitudine. Non è necessario invece ridurre il peso complessivo con rimorchio per viaggiare su pendenze leggere (inferiori all' 8%, come ad esempio in autostrada).

La massa lorda consentita della combinazione non deve essere superata. Questo peso è specificato sulla targhetta di identificazione ⇨ 271.

### Carico verticale sul punto di aggancio

Il carico verticale sul punto di aggancio è il carico esercitato dal rimorchio sul gancio di traino. Può essere modificato variando la distribuzione del peso caricato sul rimorchio.

Il carico verticale massimo ammesso (70 kg) è specificato sulla targhetta di identificazione del dispositivo di traino e nella documentazione del veicolo.

Cercare sempre di ottenere il massimo carico verticale sul punto di aggancio, in particolare nel caso di rimorchi pesanti. Il carico verticale sul punto di aggancio non dovrebbe mai essere inferiore a 25 kg.

### Carico sull'asse posteriore

Quando il rimorchio è agganciato e il veicolo trainante è completamente carico, il carico ammesso sull'asse posteriore (vedere la targhetta di identificazione o la documentazione del veicolo) può essere superato di 60 kg e il peso nominale lordo del veicolo non deve essere superato. Se si supera il carico ammesso sull'asse posteriore, la velocità massima consentita è di 100 km/h.



## Dispositivi di traino

### Attenzione

Quando si viaggia senza rimor-  
chio, rimuovere il gancio di traino.

### Montaggio della barra del gancio di traino

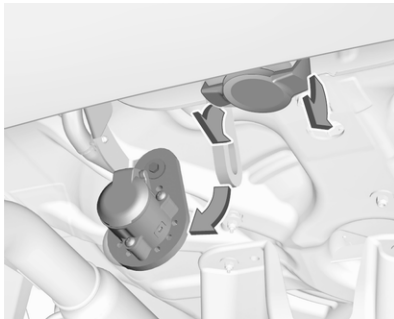

Sbloccare e piegare verso il basso la presa del gancio. Rimuovere il tappo di chiusura dall'apertura per il gancio di traino e riportarlo.

### Verifica del serraggio della barra del gancio di traino



- Il segno rosso sulla manopola girevole deve essere allineato con il segno verde sul gancio di traino.
- Lo spazio tra la manopola e la barra deve essere di circa 6 mm.

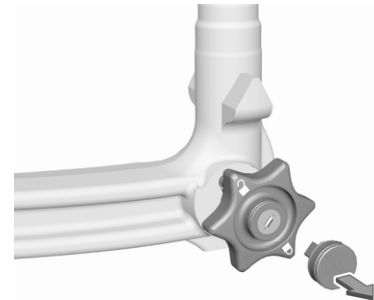

- Rimuovere la copertura dal blocco della manopola e controllare se la manopola sia bloccata o meno. Se non è possibile ruotare la manopola, significa che è bloccata.

In caso contrario è necessario serrare il gancio di traino prima di inserirlo:

- Sbloccare la barra del gancio di traino portando la chiave su .

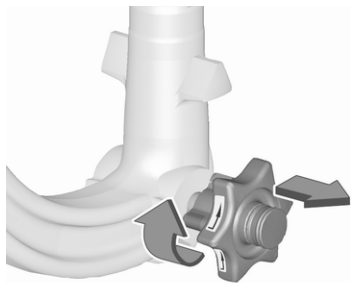

- Estrarre la manopola girevole e ruotarla in senso orario fino all'arresto.

### Inserimento del gancio di traino

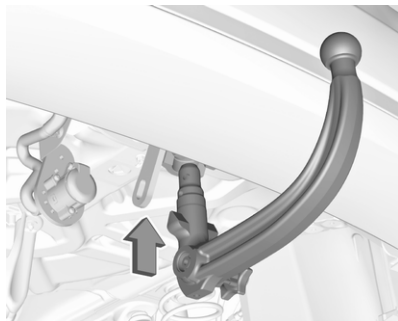

Inserire il gancio di traino serrato nell'apertura e spingere con forza verso l'alto facendolo bloccare in posizione udendone lo scatto.

La manopola girevole scatta indietro nella posizione originale poggiando direttamente sul gancio di traino.

### ⚠ Avvertenza

Non toccare la manopola girevole durante l'inserimento.

Bloccare la barra del gancio di traino portando la chiave in posizione . Rimuovere la chiave e chiudere il coperchio protettivo.

### Occhiello per il cavo di sicurezza

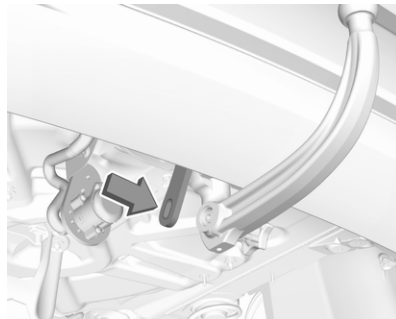

Fissare il cavo di sicurezza all'occhiello.

### Verifica della corretta installazione del gancio di traino

- Il segno verde sulla manopola girevole deve essere allineato con il segno verde sul gancio di traino.
- La manopola girevole deve poggiare direttamente sul gancio di traino e non deve rimanere spazio libero tra i due elementi.

- Il gancio di traino deve essere saldamente innestato nell'apertura.
- Il gancio di traino deve essere bloccato e la chiave deve essere rimossa.

### **⚠ Avvertenza**

Il traino di un rimorchio è consentito solo con il gancio di traino installato correttamente. Se il gancio di traino non si innesta correttamente, rivolgersi ad un'officina.

### **Smontaggio della barra del gancio di traino**

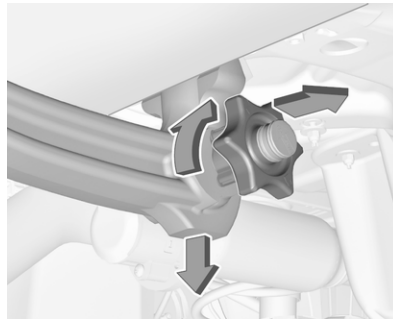

Aprire il coperchietto di protezione e ruotare la chiave in posizione  per bloccare la barra.

Estrarre la manopola girevole e ruotarla in senso orario fino all'arresto. Estrarre il gancio di traino tirandolo verso il basso.

Inserire il tappo di chiusura nell'apertura. Ripiegare la presa.

### **Controllo della stabilità per il traino**

Se il sistema rileva movimento di sbandamento, viene ridotta la potenza del motore e il complessivo veicolo / rimorchio viene frenato selettivamente finché lo sbandamento non cessa. Durante il funzionamento del sistema, mantenere il volante il più possibile fermo.

Il controllo della stabilità per il traino è una funzione del Controllo elettronico della stabilità  163.

## Cura del veicolo

### Informazioni generali ..... 223

Accessori e modifiche alla vettura .....	223
Rimessaggio del veicolo .....	224
Demolizione dei veicoli .....	226

### Controlli del veicolo ..... 227

Esecuzione dei lavori .....	227
Cofano .....	227
Olio motore .....	228
Liquido di raffreddamento del motore .....	229
Liquido di lavaggio .....	229
Freni .....	230
Liquido dei freni .....	230
Batteria veicolo .....	230
Spurgo del sistema di alimentazione diesel .....	232
Sostituzione delle spazzole tergicristalli .....	233

### Sostituzione delle lampadine ..... 234

Fari LED .....	234
Fendinebbia anteriori .....	234
Luci posteriori .....	234
Indicatori di direzione laterali ...	237

Luci della targa .....	238
Luci interne .....	238

### Impianto elettrico ..... 238

Fusibili .....	238
Scatola portafusibili nel vano motore .....	239
Scatola portafusibili nel quadro strumenti .....	240

### Attrezzi per il veicolo ..... 242

Attrezzi .....	242
----------------	-----

### Ruote e pneumatici ..... 243

Pneumatici invernali .....	243
Denominazione dei pneumatici .....	243
Pressione dei pneumatici .....	244
Sistema di rilevamento perdita di pressione pneumatici .....	245
Profondità del battistrada .....	246
Cambio di misura dei pneumatici e dei cerchi .....	247
Copricerchi .....	247
Catene da neve .....	247
Kit di riparazione dei pneumatici .....	248
Sostituzione delle ruote .....	251
Ruota di scorta .....	252

### Avviamento di emergenza ..... 257

### Traino ..... 258

Traino del veicolo .....	258
Traino di un altro veicolo .....	260

### Cura delle parti esterne e interne ..... 260

Cura delle parti esterne .....	260
Cura dell'abitacolo .....	263
Tappetini .....	263

## Informazioni generali

### Accessori e modifiche alla vettura

Consigliamo l'uso di ricambi e accessori originali e componenti omologati realizzati appositamente per il veicolo in questione. Non possiamo fornire alcuna garanzia sull'affidabilità di altri prodotti, anche se omologati a norma o approvati in altro modo.

Eventuali modifiche, trasformazioni o altre variazioni effettuate alle caratteristiche del veicolo standard (comprese, senza limitazione, modifiche al software, modifiche alle unità di controllo elettroniche) possono invalidare la garanzia offerta da Opel. Inoltre tali modifiche potrebbero influire sui sistemi di assistenza al conducente, sul consumo di carburante, sulle emissioni di CO<sub>2</sub> e altre emissioni del veicolo e far sì che il veicolo non sia più conforme al permesso di utilizzo, avendo effetto così anche sulla validità dell'immatricolazione.

#### Attenzione

Quando si trasporta il veicolo su un treno o su un veicolo per il recupero, i paraschizzi potrebbero subire danni.

### Coperture di protezione contro il freddo

Si consiglia di rivolgersi ad un'officina per l'installazione delle coperture di protezione.

#### Attenzione

Le coperture protettive vanno rimosse qualora si verifichi una delle seguenti condizioni:

- La temperatura ambientale supera i 10 °C.
- Il veicolo viene trainato.
- Si conduce il veicolo ad una velocità superiore ai 120 km/m.

### Installazione

1. Attenersi alle immagini per l'installazione della copertura di protezione.

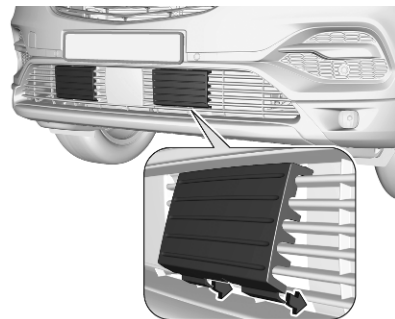

2. Premere la parte inferiore del coperchio di protezione contro la barra della griglia. Assicurarsi che la copertura di protezione sia fissata saldamente.
3. Ripetere la procedura per le altre coperture di protezione.

## Rimozione

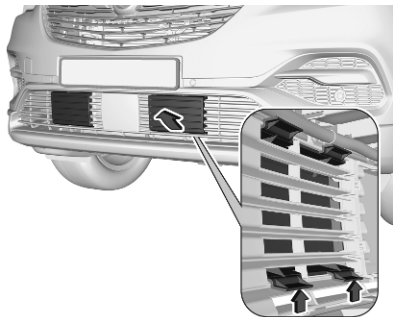

1. Posizionando la mano dietro la griglia, spingere le staffe della copertura di protezione verso l'alto per sbloccarla.
2. Tirare la copertura di protezione verso l'alto per rimuoverla.
3. Ripetere la procedura per le altre coperture di protezione.

## Rimessaggio del veicolo

## Rimessaggio prolungato

Se il veicolo deve essere parcheggiato per diversi mesi:

- Lavare e incerare il veicolo.
- Far controllare la cera protettiva del vano motore e del sottoscoocca.
- Pulire e proteggere opportunamente le tenute in gomma.
- Riempire il serbatoio completamente.
- Cambiare l'olio motore.
- Scaricare il serbatoio del liquido di lavaggio.
- Controllare l'antigelo del liquido di raffreddamento ed anticorrosione.
- Regolare la pressione dei pneumatici al valore specificato per il pieno carico.
- Parcheggiare il veicolo in un luogo asciutto e ben ventilato. Inserire la prima o la retromarcia

oppure posizionare la leva del cambio in **P**. Evitare che il veicolo possa muoversi.

- Non azionare il freno di stazionamento.
- Aprire il cofano, chiudere tutte le portiere e bloccare il veicolo.

## Rimessaggio prolungato (veicolo ibrido)

Se il veicolo deve essere parcheggiato per diversi mesi:

- Lavare e incerare il veicolo.
- Far controllare la cera protettiva del vano motore e del sottoscoocca.
- Pulire e proteggere opportunamente le tenute in gomma.
- Scaricare il serbatoio del liquido di lavaggio.
- Controllare l'antigelo del liquido di raffreddamento ed anticorrosione.
- Regolare la pressione dei pneumatici al valore specificato per il pieno carico.

- Parcheggiare il veicolo in un luogo asciutto e ben ventilato. Inserire la prima o la retromarcia oppure posizionare la leva del cambio in **P**. Evitare che il veicolo possa muoversi.
- Non azionare il freno di stazionamento.
- Aprire il cofano, chiudere tutte le portiere e bloccare il veicolo.

#### **Fino a quattro settimane**

Inserire la spina del cavo di carica.

#### **Da quattro settimane a dodici mesi**

- Scaricare la batteria ad alta tensione fino a quando resti il 30 per cento sull'indicatore di carica della batteria (simbolo batteria) sul quadro strumenti.
- Non inserire la spina nel cavo di carica.
- Conservare sempre il veicolo in un luogo con temperature comprese tra -10 °C e 30 °C.
- Tenere il veicolo a temperature estreme potrebbe causare danni alla batteria ad alta tensione.

- Ogni tre mesi, controllare lo stato di carica della batteria ad alta tensione. Se lo stato di carica della batteria è sotto il 30 per cento, ricaricare la batteria ad alta tensione fino al 30 per cento.
- Scollegare le batterie a 12 V.

#### **Scollegare le batterie a 12 V**

Prima di scollegare le batterie a 12 V:

- Chiudere portiere, finestrini, bagagliaio e tetto.
- Spegner tutti i dispositivi elettrici.
- Spegner il motore e attendere per quattro minuti.

Prima scollegare il terminale negativo (-) della batteria posteriore. Poi scollegare il terminale positivo (+) della batteria anteriore.

Per scollegare il terminale negativo (-) della batteria posteriore:

1. Aprire il vano di carico.
2. Sollevare e rimuovere la copertura del pianale posteriore.
3. Sollevare e rimuovere il pianale posteriore.

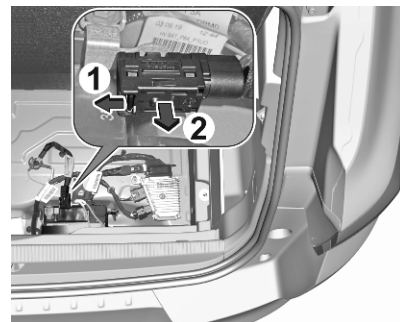

4. Premere la leva di sblocco (1) e rimuovere (2) il cavo dal perno di collegamento.

Poi scollegare il terminale positivo (+) della batteria anteriore.

1. Aprire il cofano.

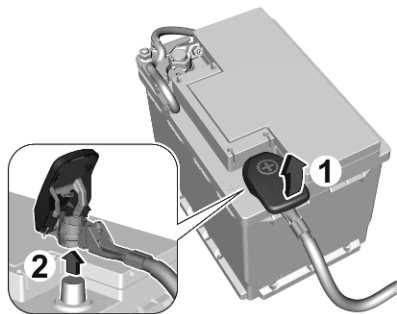

2. Tirare la leva (1) del morsetto del terminale positivo (+) verso l'alto e rimuovere (2) il morsetto dal terminale.

### Rimessa in funzione

Se il veicolo deve essere rimesso in funzione:

- Collegare il morsetto al terminale negativo della batteria del veicolo. Inizializzare gli alzacristalli elettrici ⇨ 42.
- Controllare la pressione dei pneumatici.
- Riempire il serbatoio del liquido di lavaggio.

- Controllare il livello dell'olio motore.
- Controllare il livello del liquido di raffreddamento.
- Se necessario rimontare la targa.

### Rimessa in funzione (veicolo ibrido)

Se il veicolo deve essere rimesso in funzione:

- Controllare la pressione dei pneumatici.
- Riempire il serbatoio del liquido di lavaggio.
- Controllare il livello del liquido di raffreddamento.
- Se necessario rimontare la targa.
- Collegare le batterie a 12 V.

### Collegamento delle batterie a 12 V.

Prima collegare il terminale positivo (+) della batteria anteriore. Poi collegare terminale negativo (-) della batteria posteriore.

Per collegare il terminale positivo (+) della batteria anteriore:

1. Tirare la leva del morsetto del terminale corrispondente verso l'alto.
2. Inserire il morsetto sul terminale e spingerlo verso il basso.
3. Spingere in basso la leva del morsetto.

Per collegare il terminale negativo (-) della batteria posteriore:

1. Sollevare la copertura del pianale posteriore.
2. Premere la leva di sblocco e collegare il cavo al collegamento.

### Demolizione dei veicoli

Le informazioni sui centri di demolizione e sul riciclaggio dei veicoli da rottamare sono disponibili sul nostro sito web, laddove richiesto dalla legge. Affidare questi lavori solo ad un centro di riciclaggio autorizzato.



## Controlli del veicolo

### Esecuzione dei lavori

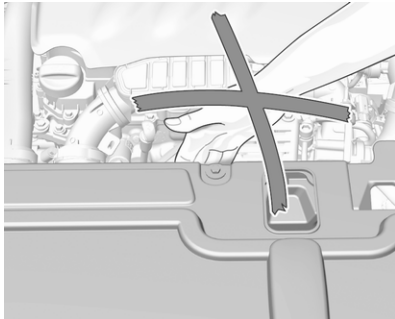

#### ⚠️ Avvertenza

Eseguire i controlli nel vano motore solo con l'accensione disinserita.

La ventola di raffreddamento può entrare in funzione anche con l'accensione disinserita.

#### ⚠️ Pericolo

Il sistema di accensione utilizza una tensione estremamente alta. Non toccare.

## Cofano

### Apertura

Apertura della portiera del conducente.

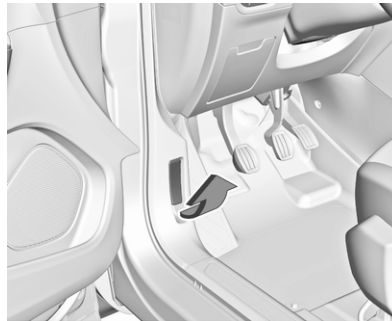

Tirare la leva di sblocco e riportarla alla posizione originale.



Premere la chiusura di sicurezza verso l'alto e aprire il cofano.



Bloccare l'asta di supporto del cofano.

## Chiusura

Prima di chiudere il cofano, spingere l'asta di supporto nella relativa sede.

Abbassare il cofano e lasciarlo cadere nell'aggancio da un'altezza bassa (20-25 cm). Controllare che il cofano sia chiuso.

### Attenzione

Non premere il cofano nell'aggancio per evitare ammaccature.

## Olio motore

Controllare manualmente il livello dell'olio motore a intervalli regolari, per prevenire eventuali danni al motore. Assicurarsi che sia utilizzato olio motore con le specifiche corrette.

Liquidi e lubrificanti raccomandati  
 ⇨ 269.

Il consumo massimo di olio motore è 0,6 L per 1.000 km.

Il controllo va effettuato con il veicolo su una superficie piana. Il motore deve essere a temperatura di esercizio e deve essere stato spento per almeno 5 min.

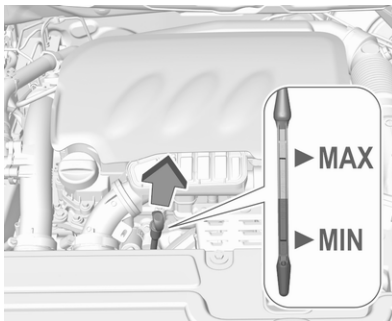

Estrarre l'astina di livello, pulirla, reinserirla completamente, estrarla di nuovo e leggere il livello dell'olio motore.

Rabbonciare se il livello dell'olio motore è sceso sotto il segno **MIN**.

Le astine di livello variano a seconda del tipo di motore.

Si consiglia di utilizzare olii motore della stessa qualità di quello utilizzato per l'ultimo cambio dell'olio.

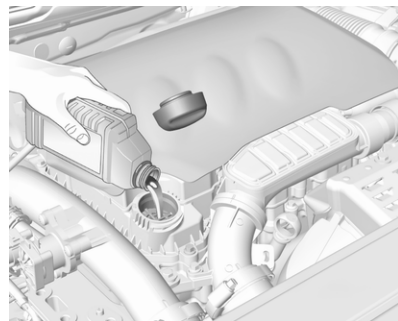

Il livello dell'olio motore non deve superare il segno **MAX** dell'astina di livello.

### Attenzione

L'olio motore fornito in eccesso deve essere rimosso scaricandolo o aspirandolo. Se l'olio motore supera il livello massimo consentito, non avviare il veicolo e rivolgersi ad un'officina.

Capacità ⇨ 280.

Inserire correttamente il tappo e serrarlo.

## Liquido di raffreddamento del motore

Il liquido di raffreddamento riempito in fabbrica assicura una protezione antigelo fino a circa -37 °C.

### Attenzione

Utilizzare solo antigelo approvato.

Liquido di raffreddamento e antigelo  
↪ 269.

## Livello del liquido di raffreddamento

### Attenzione

Un livello troppo basso del liquido di raffreddamento può causare danni al motore.

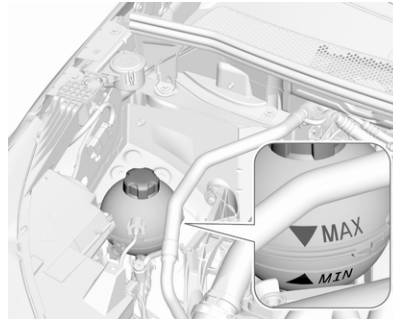

Quando il sistema di raffreddamento è freddo, il livello del liquido di raffreddamento dovrebbe essere al di sopra del segno **MIN**. Rabboccare se il livello è basso.

### ⚠ Avvertenza

Lasciar raffreddare il motore prima di aprire il tappo. Aprire il tappo con cautela, lasciando fuoriuscire lentamente la pressione.

Per il rabbocco usare una miscela 1:1 di liquido refrigerante concentrato e acqua di rubinetto. Se non c'è liquido refrigerante concentrato disponibile,

usare solo l'acqua di rubinetto. Chiudere il tappo e serrarlo saldamente. Rivolgersi ad un'officina per far controllare la concentrazione dell'antigelo e riparare la causa della perdita del liquido refrigerante.

## Liquido di lavaggio

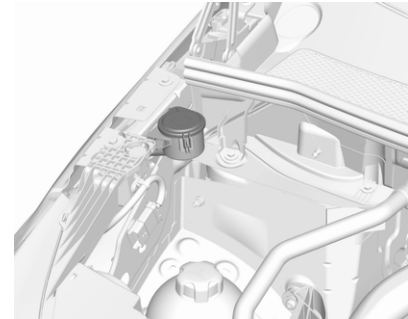

Riempire con acqua pulita miscelata con la giusta quantità di soluzione detergente per cristalli approvata contenente antigelo.

**Attenzione**

Solo un liquido di lavaggio con una concentrazione sufficiente di anti-gelo fornisce una protezione alle basse temperature o in caso di calo improvviso delle stesse.

Liquido lavacristalli ⇨ 269.

**Freni**

Nel caso di uno spessore minimo delle guarnizioni dei freni durante la frenata si sentirà uno stridito.

È possibile proseguire il viaggio ma si devono sostituire le guarnizioni dei freni appena possibile.

Dopo il montaggio di nuove guarnizioni dei freni, evitare frenate brusche durante i primi viaggi.

**Liquido dei freni****⚠ Avvertenza**

Il liquido dei freni è tossico e corrosivo. Evitare il contatto con occhi, pelle, tessuti e superfici verniciate.

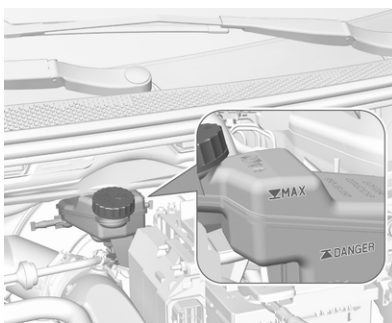

Il livello del liquido dei freni deve essere compreso tra i segni **DANGER** e **MAX**.

Se il livello del liquido è inferiore a **DANGER**, rivolgersi a un'officina.

Liquido dei freni e della frizione  
⇨ 269.

**Batteria veicolo**

La batteria del veicolo non richiede manutenzione, a condizione che lo stile di guida del conducente ne consenta una carica sufficiente. La guida per brevi tragitti e i frequenti avviamenti del motore possono scaricare la batteria. Evitare di usare dispositivi elettrici non necessari.



Le batterie non devono essere smaltite con i rifiuti domestici, ma presso gli appositi centri di raccolta e riciclaggio.

Se il veicolo non viene utilizzato per oltre quattro settimane, la batteria potrebbe scaricarsi. Scollegare il morsetto dal terminale negativo della batteria del veicolo.

Prima di collegare o scollegare la batteria, accertare che l'accensione sia disinserita.

Dispositivo salvacarica della batteria  
 ⇨ 124.

## Sostituire la batteria del veicolo

### Avviso

Il mancato rispetto di una qualsiasi delle istruzioni fornite in questa sezione può causare una disattivazione temporanea o una malfunzione del sistema stop-start.

Quando si sostituisce la batteria del veicolo, assicurarsi che non ci siano fori di ventilazione aperti nelle vicinanze del terminale positivo. Se un foro di ventilazione è aperto in questa zona, deve essere chiuso con un tappo, e la ventilazione vicino al terminale negativo deve essere aperta.

Assicurarsi che la batteria venga sempre sostituita con un'altra dello stesso tipo.

La batteria del veicolo deve essere sostituita presso un'officina.

Sistema Start-stop ⇨ 144.

## Ricaricare la batteria del veicolo

### ⚠ Avvertenza

Su veicoli dotati di sistema start-stop, accertarsi che il potenziale di carica non superi 14,6 V quando si utilizza un caricabatterie. Altrimenti la batteria del veicolo potrebbe danneggiarsi.

Avviamento di emergenza ⇨ 257.

## Dispositivo salvacarica

### Batteria scarica

Quando la tensione della batteria del veicolo è troppo bassa, nel Driver Information Center viene visualizzato un messaggio.

Mentre si è alla guida, la funzione di riduzione del carico disattiva temporaneamente altre funzioni come l'aria condizionata, il riscaldamento del lunotto e del volante, ecc.

Queste funzioni vengono riattivate automaticamente non appena le condizioni lo permettano.

## Potenziatore al minimo

Se la batteria del veicolo necessita di ricarica, l'amperaggio dell'alternatore deve essere aumentato. A tal scopo viene attivato un potenziatore al minimo, che può emettere un certo rumore.

Compare un messaggio di segnalazione nel Driver Information Centre.

## Presa di corrente

Le prese di corrente si disattivano in caso di bassa tensione della batteria del veicolo.

## Etichetta di avvertimento



Significato dei simboli:

- Evitare scintille, fiamme libere o fumo.
- Proteggere sempre gli occhi. I gas esplosivi possono causare cecità o lesioni.
- La batteria del veicolo contiene acido solforico, che potrebbe causare cecità o lesioni gravi.
- Tenere la batteria del veicolo fuori dalla portata dei bambini.
- Per ulteriori informazioni, consultare il manuale d'uso.
- Il gas esplosivo può essere presente nelle vicinanze della batteria veicolo.

### Modalità di risparmio energetico

Questa modalità disattiva i dispositivi elettrici per evitare che la batteria del veicolo si scarichi eccessivamente. Tali dispositivi, come ad esempio il sistema Infotainment, i tergicristallo, i fari anabbaglianti, le luci di cortesia ecc. si possono utilizzare fino a un massimo di circa 40 minuti dal disinserimento dell'accensione.

### Selezionare la modalità risparmio energetico

Quando la modalità risparmio energetico viene attivata, un messaggio viene visualizzato nel Driver Information Center.

Una chiamata telefonica attiva tramite il sistema vivavoce viene mantenuta per circa altri 10 minuti.

### Disattivare la modalità risparmio energetico

La modalità risparmio energetico si disattiva automaticamente al riavvio del motore. Per ottenere una carica sufficiente, far girare il motore:

- per meno di 10 minuti per utilizzare i dispositivi elettrici per circa 5 minuti
- per più di 10 minuti per utilizzare i dispositivi elettrici fino a circa 30 minuti

### Funzioni di riscaldamento

#### Avviso

Certe funzioni di riscaldamento individuali, come il riscaldamento del sedile o del volante, possono divenire temporaneamente non disponi-

bili in caso di limiti al carico elettrico. Le funzioni saranno nuovamente disponibili dopo qualche minuto.

### Spurgo del sistema di alimentazione diesel

Se il serbatoio è stato svuotato completamente, è necessario spurgare il sistema di alimentazione diesel. Inserire l'accensione per tre volte, per 15 secondi ogni volta. Tentare quindi l'avviamento del motore per un massimo di 40 secondi. Ripetere questa procedura dopo almeno 5 secondi. Se il motore non si avvia, rivolgersi ad un'officina.

## Sostituzione delle spazzole tergicristalli

### Parabrezza

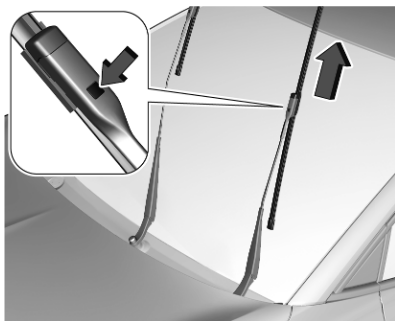

Disinserire l'accensione.

Entro un minuto dal disinserimento dall'accensione, attivare la leva dei tergicristalli per portarli in posizione verticale sul parabrezza.

Sollevare il braccio del tergicristalli fino a quando non rimane in posizione sollevata, premere il pulsante per sbloccare la spazzola e rimuoverla.

Attaccare la spazzola del tergicristallo in posizione leggermente obliqua rispetto al braccio del tergicristallo e spingerla finché non si innesta.

Abbassare con cautela il braccio del tergicristallo.

### Finestrino posteriore



Sollevare il braccio del tergicristallo. Sganciare la spazzola del tergicristallo come mostrato in figura e rimuoverla.

Attaccare la spazzola del tergicristallo in posizione leggermente obliqua rispetto al braccio del tergicristallo e spingerla finché non si innesta.

Abbassare con cautela il braccio del tergicristallo.

## Sostituzione delle lampadine

Prima di sostituire una lampadina, assicurarsi che tutte le luci esterne e interne e l'accensione siano disattivate. Tutte le portiere devono essere chiuse.

Afferrare la lampadina nuova solo tenendola per lo zoccolo. Non toccare il vetro della lampadina a mani nude.

Per la sostituzione utilizzare solo lampadine dello stesso tipo di quelle sostituite.

Sostituire le lampadine dei fari dall'interno del vano motore.

## Controllo delle lampadine

Dopo la sostituzione delle lampadine accendere il quadro, azionare e controllare le luci.

## Fari LED

I fari degli abbaglianti e degli anabbaglianti, le luci di posizione, le luci diurne e gli indicatori di direzione sono progettati come LED e non possono essere cambiati.

In caso di malfunzionamento delle luci, farle riparare da un'officina.

## Fendinebbia anteriori

Per la sostituzione delle lampadine, rivolgersi ad un'officina.

## Luci posteriori

Le luci posteriori, le luci diurne e la terza luce di arresto sono progettate per utilizzare lampadine a LED. In caso di guasto, rivolgersi ad un'officina per la sostituzione delle lampadine a LED.

## Gruppo ottico nella carrozzeria



1. Aprire il portellone posteriore, quindi sganciare il coperchio del lato dove si desidera effettuare la sostituzione della lampadina.





2. Allentare il dado di fissaggio della luce con una chiave a tubo o una chiave inglese.

Posizionare un panno sotto al dado prima di svitarlo per evitare che cada nello spazio laterale.

3. Svitare e rimuovere manualmente il dado di fissaggio della luce.
4. Sganciare il fermaglio e premere contemporaneamente sulla luce leggermente verso l'esterno.

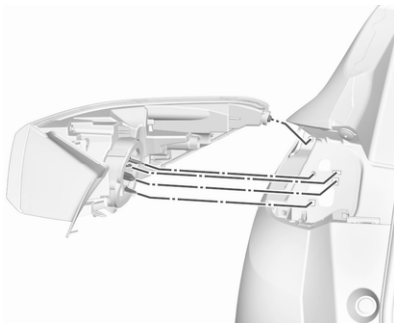

5. Dall'esterno, estrarre con cura il gruppo ottico dalla cavità. Assicurarsi che il passacavi rimanga in posizione.

6. Ruotare il portalampada in senso antiorario e rimuoverlo dal gruppo ottico.

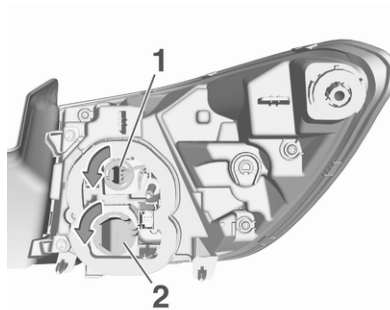

7. Rimuovere la lampadina dal portalampada e sostituirla.

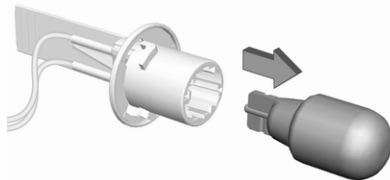

#### Luce dei freni(1)

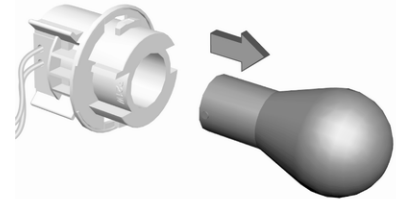

#### Indicatore di direzione (2)

8. Inserire il portalampada nel gruppo ottico. Montare il gruppo ottico nella cavità e serrare il dado di fissaggio della luce dall'interno. Fissare la copertura.

### Gruppo luci nel portellone posteriore

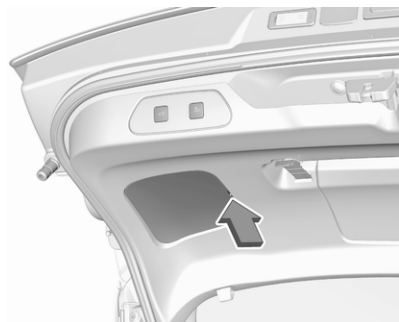

1. Aprire il portellone posteriore e rimuovere il coperchio.

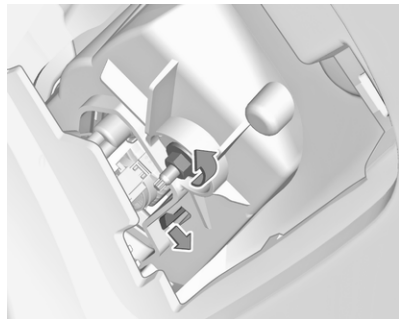

2. Allentare il dado di fissaggio della luce con una chiave a tubo o una chiave inglese.
3. Svitare e rimuovere manualmente il dado di fissaggio della luce.
4. Sganciare il fermaglio e premere contemporaneamente il gruppo ottico leggermente verso l'esterno.
5. Dall'esterno, estrarre con cura il gruppo ottico dalla cavità. Assicurarsi che il passacavi rimanga in posizione.

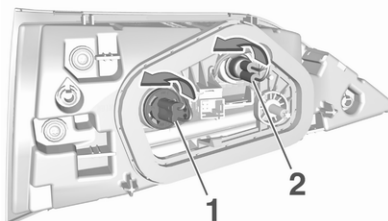

6. Ruotare il portalampana in senso antiorario e rimuoverlo dal gruppo ottico.

7. Rimuovere la lampadina dal portalampana e sostituirla:

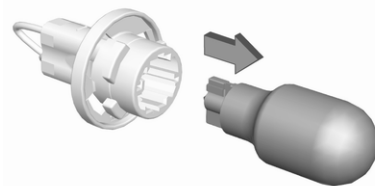

Luce di retromarcia (1)

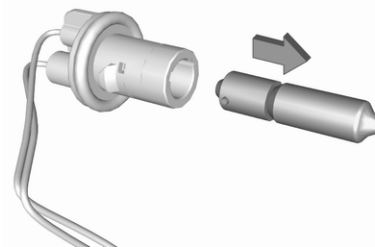

### Retronebbia (2)

- Inserire il portalamпада nel gruppo ottico. Montare il gruppo ottico nella cavità e serrare il dado di fissaggio della luce dall'interno. Fissare la copertura.

### Terza luce di stop

La terza luce di stop è progettata per utilizzare lampadine a LED e non si può modificare.

In caso di malfunzionamento delle luci, farle riparare da un'officina.

### Controllo delle lampadine

Inserire l'accensione, azionare e controllare tutte le luci.

## Indicatori di direzione laterali

Per sostituire la lampadina, rimuovere il gruppo ottico:

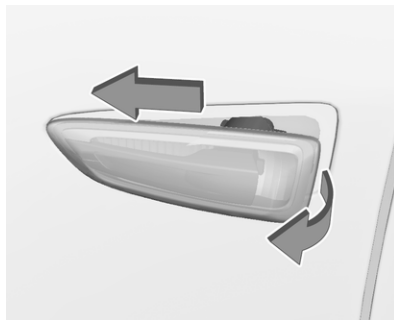

1. Far scorrere il gruppo ottico in avanti e sganciarlo sul retro.



2. Ruotare il portalamпада in senso antiorario e rimuoverlo dal gruppo ottico.

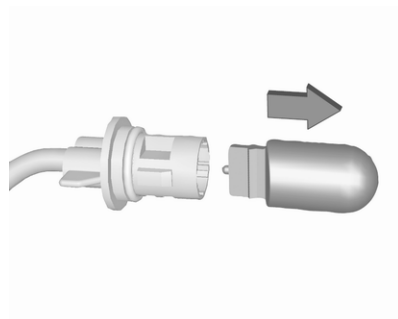

3. Rimuovere la lampadina dal portalamпада e sostituirla.

4. Inserire il portalamпада e ruotare in senso antiorario.
5. Inserire l'estremità sinistra del gruppo ottico, farla scorrere a sinistra ed inserire l'estremità destra.

## Luci della targa

Le luci della targa sono state progettate per utilizzare lampadine a LED e non si possono modificare.

In caso di malfunzionamento delle luci, farle riparare da un'officina.

## Luci interne

Fare sostituire le seguenti lampadine in un'officina:

- luce di cortesia e luci di lettura
- luce del vano di carico
- illuminazione del quadro strumenti

## Impianto elettrico

### Fusibili

Installare esclusivamente fusibili con le stesse caratteristiche di quelli da sostituire.

Il veicolo è dotato di due scatole portafusibili:

- vano motore
- quadro strumenti

Prima di sostituire un fusibile, spegnere il relativo interruttore e disinserire l'accensione.

Un fusibile bruciato si riconosce dal filamento interrotto.

<b>Attenzione</b>
-------------------

Fino a quando non è stato posto rimedio alla causa del guasto, non sostituire il fusibile.
--

Alcune funzioni sono protette da diversi fusibili.

Alcuni fusibili potrebbero anche non essere associati ad alcuna funzione.

### Estrattore per fusibili

Un estrattore per fusibili si trova nella scatola portafusibili del vano motore. L'estrattore ha due lati, ciascuno progettato per un tipo diverso di fusibile.

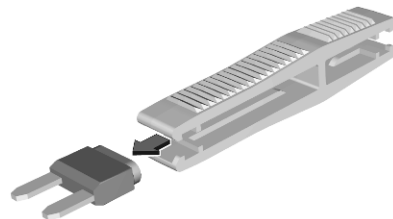

Afferrare il fuso con l'apposito estrattore ed estrarlo.

## Scatola portafusibili nel vano motore

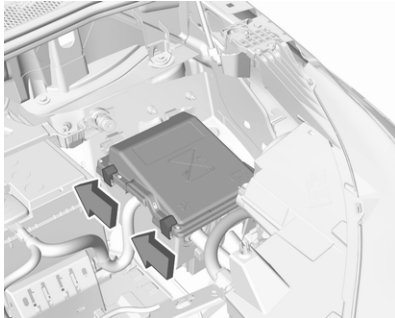

La scatola portafusibili si trova nella parte anteriore sinistra del vano motore.

Sganciare e rimuovere il coperchio.

A seconda della versione, sono disponibili diverse scatole portafusibili nel vano motore:

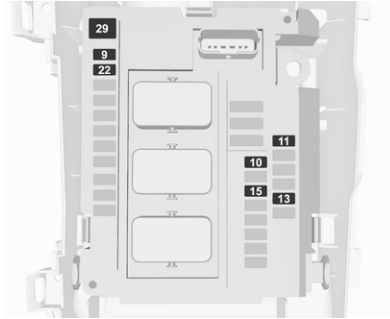

### N. Circuito

- 9 Impianto di allarme antifurto
- 10 Sistema Start-stop
- 11 Impianto di scarico diesel
- 13 Sistema Start-stop
- 15 Servosterzo elettrico / Radar
- 22 Avvisatore acustico
- 29 Motorino di avviamento

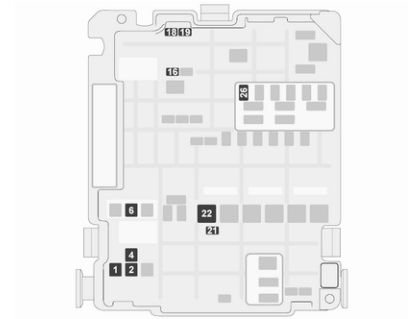

### N. Circuito

- 1 Climatizzazione
- 2 Volante
- 4 Freno di stazionamento elettrico
- 6 Bocchetta dell'aria
- 16 Fendinebbia
- 18 Abbagliante destro (alogeno) / Faro destro (LED)
- 19 Abbagliante sinistro (alogeno) / Faro destro (LED)
- 21 Motorino di avviamento

### N. Circuito

22 Parabrezza riscaldato

26 Riscaldatore aggiuntivo / Parabrezza riscaldato

Dopo aver sostituito il fusibile guasto, montare e bloccare il coperchio della scatola portafusibili.

Se il coperchio della scatola portafusibili non è montato correttamente, è possibile che si verifichi un malfunzionamento.

### Scatola portafusibili nel quadro strumenti

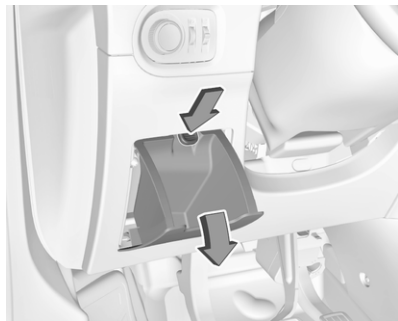

Nei veicoli con guida a sinistra, la scatola portafusibili si trova dietro un pannello del quadro strumenti, sul lato sinistro. Aprire la copertura e rimuoverla premendo il dispositivo di blocco.

A seconda della versione, sono disponibili diverse scatole portafusibili nel quadro strumenti:

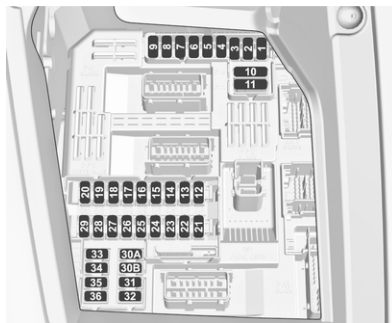

### N. Circuito

1 Sistema chiave elettronica / Impianto di allarme antifurto

4 Sistema Start-stop

5 Dispositivo di assistenza al parcheggio avanzato / Centralina del cambio

7 Amplificatore

8 Tergilunotto

10 Chiusura centralizzata

11 Chiusura centralizzata

13 Impianto di allarme antifurto

16 Volante con servosterzo elettrico

18 Modulo BTA

21 Luci interne

22 Luce del vano portaoggetti

23 Sistema allarme angolo morto laterale / Regolazione specchietti / Ricarica a induzione

24 Gruppo elettrico

**N. Circuito**

- 25 Specchietto retrovisore interno
- 26 Segnalazione di cintura di sicurezza non allacciata
- 27 Telecamera / Sensore pioggia / Controllo automatico dei fari
- 28 USB / Infotainment
- 31 Airbag
- 33 Presa per accessori anteriore
- 36 Infotainment

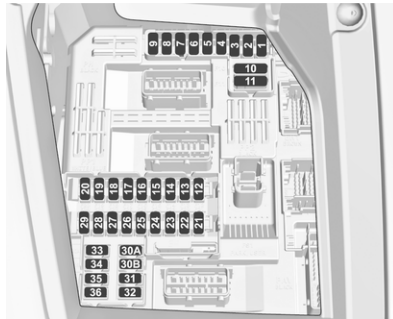
**N. Circuito**

- 1 Specchietto interno / Servosterzo elettrico / Sistema di controllo selettivo della guida / Radar / Impianto di scarico dei motori diesel
- 3 Centralina rimorchio
- 4 Avvisatore acustico
- 5 Lavacrystalli
- 6 Lavacrystalli
- 7 Presa per accessori posteriore
- 10 Blocco portiere / Blocco portellone posteriore
- 11 Blocco portiere / Blocco portellone posteriore
- 12 Sistema start-stop / Modulo del connettore diagnostico / Impianto frenante
- 13 Infotainment / Sistema di climatizzazione
- 14 Allarme antifurto

**N. Circuito**

- 15 Sistema di comando del climatizzatore
- 16 Sistema start-stop / Sistema frenante
- 17 Quadro strumenti
- 19 Gruppo elettrico / Comandi al volante
- 21 Impianto di allarme antifurto
- 22 Telecamera / Sensore pioggia / Controllo automatico dei fari
- 23 Segnalazione di cintura di sicurezza non allacciata
- 24 Cambio automatico / Dispositivo di assistenza al parcheggio avanzato / Sistema di visione panoramica
- 25 Airbag
- 26 Controllo elettronico della stabilità
- 27 Allarme

## N. Circuito

- 28 Modulo BTA
- 29 Infotainment
- 32 Accendisigari / presa di alimentazione anteriore
- 34 Lunotto termico riscaldato / Parabrezza riscaldato / Ricarica a induzione
- 35 Interruttore dei fari / Modulo del connettore diagnostico
- 36 Illuminazione

## Attrezzi per il veicolo

### Attrezzi

#### Veicoli con ruota di scorta

Aprire la copertura del pianale del vano di carico ⇨ 76.

Rimuovere il coperchio della cassetta porta attrezzi.

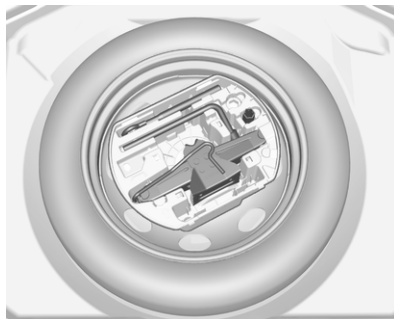

Il martinetto, l'occhiello di traino, i cunei e gli attrezzi sono riposti nella cassetta porta attrezzi.

#### Veicoli senza ruota di scorta

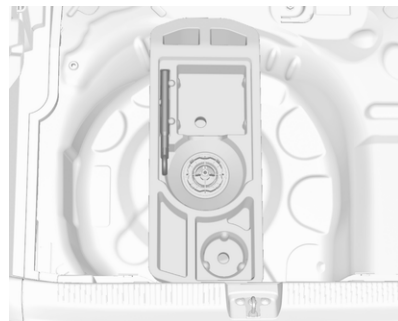

L'occhiello di traino e i cunei si trovano in una cassetta situata nel vano di carico sotto alla copertura del pianale.

Kit di riparazione dei pneumatici ⇨ 248.



## Veicoli dotati di impianto audio

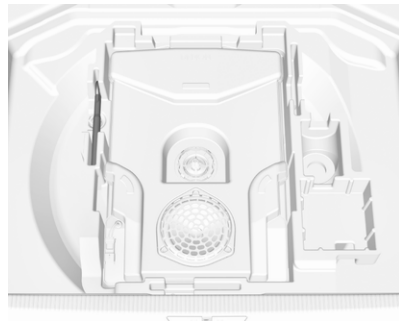

L'occhiello di traino e i cunei si trovano in una cassetta situata nel vano di carico sotto alla copertura del pianale.

Kit di riparazione dei pneumatici  
 ⇨ 248.

## Ruote e pneumatici

### Condizioni dei pneumatici e dei cerchi

Superare gli ostacoli lentamente e, se possibile, ad angolo retto. Passare sopra ostacoli acuminati può danneggiare i pneumatici e i cerchi. Quando si parcheggia, non schiacciare i pneumatici contro il bordo del marciapiede.

Controllare regolarmente i cerchi verificando che non presentino danni. In caso di danni o usura irregolare, rivolgersi ad un'officina.

### Pneumatici invernali

I pneumatici invernali migliorano la sicurezza di guida a temperature inferiori a 7 °C e per questo motivo devono essere utilizzati su tutte le ruote.

In conformità con le normative specifiche del Paese, applicare l'adesivo di velocità nel campo visivo del conducente.

Come pneumatici invernali sono consentite tutte le misure di pneumatici ⇨ 281.

### Denominazione dei pneumatici

Ad es. **225/55 R 18 98 V**

- 225** : larghezza pneumatici, mm
- 55** : rapporto di sezione (tra altezza e larghezza), %
- R** : tipo di cintura: Radiale
- RF** : tipo: RunFlat
- 18** : diametro del cerchio, pollici
- 98** : indice di carico, ad es. 98 rappresenta 750 kg
- V** : indice di velocità

Lettere per l'indice di velocità:

- Q** : fino a 160 km/h
- S** : fino a 180 km/h
- T** : fino a 190 km/h
- H** : fino a 210 km/h
- V** : fino a 240 km/h
- W** : fino a 270 km/h

Scegliere uno pneumatico adatto alla velocità massima del veicolo.

La velocità massima è raggiungibile al valore di massa a vuoto con condutture (75 kg) più un carico utile di 125 kg. L'equipaggiamento opzionale potrebbe ridurre la velocità massima del veicolo.

Prestazioni ⇨ 278.

### Pneumatici direzionali

Gli pneumatici direzionali dovrebbero essere montati in modo da ruotare nella direzione corretta. La direzione di rotazione adeguata viene indicata da un simbolo (ad esempio una freccia) sul fianco.

### Pressione dei pneumatici

Controllare la pressione dei pneumatici freddi almeno ogni 14 giorni e prima di un viaggio lungo. Non dimenticare la ruota di scorta. Questo vale anche per i veicoli con sistema di monitoraggio della pressione pneumatici.



Pressione dei pneumatici ⇨ 281.

La targhetta con le informazioni sulla pressione pneumatici sul telaio della portiera sinistra indica i pneumatici appartenenti alla dotazione originale e la relativa pressione di gonfiaggio.

Le pressioni dei pneumatici specificate si riferiscono ai pneumatici freddi, e valgono sia per i pneumatici estivi che per quelli invernali.

Gonfiare sempre la ruota di scorta alla pressione specificata per il pieno carico.

Una pressione di gonfiaggio non corretta influisce negativamente su sicurezza, guidabilità del veicolo,

comfort e consumo di carburante, oltre ad accelerare il processo di usura dei pneumatici.

Le pressioni dei pneumatici sono diverse a seconda delle varie opzioni. Per il valore corretto di pressione dei pneumatici, seguire la seguente procedura:

1. Identificare il codice identificativo del motore.  
Dati del motore ⇨ 275.
2. Identificare il pneumatico rispettivo.

Le targhette di pressione dei pneumatici mostrano tutte le possibili combinazioni di pneumatici ⇨ 281.

Per i pneumatici approvati per il proprio veicolo fare riferimento al Certificato di conformità EEC fornito con il veicolo o ad altri documenti di registrazione nazionale.

Il conducente è responsabile del gonfiaggio dei pneumatici alla pressione corretta.

**⚠Avvertenza**

Una pressione troppo bassa può causare un eccessivo riscaldamento dei pneumatici, danni interni con conseguente distacco del battistrada e lo scoppio a velocità elevate.

**⚠Avvertenza**

Per pneumatici specifici la pressione dei pneumatici raccomandata secondo quanto riportato nella tabella di pressione dei pneumatici può superare la pressione massima dei pneumatici come indicato sul pneumatico. Non superare mai la pressione massima dei pneumatici riportata sullo pneumatico.

**Sensibilità alla temperatura**

La pressione pneumatici dipende dalla temperatura del pneumatico stesso. Durante la guida la temperatura e la pressione dei pneumatici aumenta. I valori di pressione dei

pneumatici sull'etichetta informativa degli stessi e la tabella della pressione dei pneumatici sono validi per pneumatici freddi, cioè a 20 °C.

La pressione aumenta di circa 10 kPa per un aumento di temperatura di 10 °C. Questo deve essere tenuto in considerazione quando si controllano pneumatici caldi.

**Sistema di rilevamento perdita di pressione pneumatici**

Il sistema di rilevamento perdita di pressione pneumatici controlla costantemente la velocità di rotazione delle quattro ruote e avvisa il conducente in caso di pressione bassa durante la marcia. Questo viene ottenuto confrontando la circonferenza di rotolamento degli pneumatici con dei valori di riferimento e altri segnali.

In caso di perdita di pressione in uno degli pneumatici, la spia (L) si accende e viene visualizzato un messaggio di avvertimento nel Driver Information Center.

Spia di controllo (L) ⇨ 102.

In tal caso, ridurre la velocità ed evitare curve e frenate brusche. Non appena si ha l'opportunità di arrestare il veicolo in condizioni di sicurezza, controllare la pressione pneumatici.

Dopo aver regolato la pressione pneumatici, avviare il sistema per permettere alla spia di spegnersi, quindi riavviarlo.

Se il malfunzionamento continua ad essere segnalato, rivolgersi a un'officina. Non è possibile utilizzare il sistema quando ABS o ESC ha un malfunzionamento o mentre si usa una ruota di scorta temporanea. Dopo aver rimontato il pneumatico, controllare la pressione a pneumatici freddi e avviare il sistema.

**Attenzione**

Il sistema di rilevamento perdita pressione pneumatici segnala un'eventuale bassa pressione dei pneumatici e non sostituisce la regolare manutenzione degli stessi da parte del conducente.

## Inizializzazione del sistema

In seguito ad una correzione della pressione pneumatici o al cambio di una ruota, è necessario avviare il sistema per permettere la memorizzazione dei nuovi valori di circonferenza di riferimento:

1. Assicurarsi sempre che tutti e quattro i pneumatici abbiano la corretta pressione ⇨ 281.
2. Azionare il freno di stazionamento.
3. Inizializzare il sistema mediante il Visualizzatore Info ⇨ 106.
4. L'azzeramento è confermato da un'indicazione a comparsa.

Una volta avviato, il sistema si calibra automaticamente con la nuova pressione pneumatici durante la marcia. Dopo un certo periodo di marcia, il sistema adotta e monitora i nuovi valori di pressione.

Controllare sempre la pressione quando i pneumatici sono freddi.

Il sistema deve essere riavviato se:

- La pressione pneumatici è cambiata
- Le condizioni di carico del veicolo sono cambiate
- Le ruote sono state cambiate di posizione o sostituite

Il sistema non segnala immediatamente lo scoppio o il rapido sgonfiaggio di un pneumatico. Ciò è dovuto al tempo necessario ai relativi calcoli.

## Profondità del battistrada

Controllare con regolarità la profondità del battistrada.

Per motivi di sicurezza, i pneumatici vanno sostituiti quando la profondità del battistrada raggiunge i 2-3 mm (4 mm per i pneumatici invernali).

Per ragioni di sicurezza si raccomanda che la profondità del battistrada dei pneumatici su un assale non debba variare più di 2 mm.



Il raggiungimento del limite legale di profondità minima del battistrada (1,6 mm) è osservabile quando il battistrada è usurato fino a uno degli indicatori di usura del battistrada (TWI). La loro posizione è indicata da contrassegni sul fianco del pneumatico.

Se l'usura è maggiore sui pneumatici anteriori rispetto a quelli posteriori, scambiare periodicamente le ruote anteriori con quelle posteriori. Assicurarsi che tutte le ruote abbiano lo stesso senso di rotazione.

I pneumatici invecchiano anche se non vengono usati. Si consiglia di sostituire i pneumatici ogni 6 anni.

## Cambio di misura dei pneumatici e dei cerchi

Se si utilizzano pneumatici di misura diversa rispetto a quelli montati di fabbrica, può essere necessario riprogrammare il sistema di rilevamento perdita di pressione pneumatici ed apportare altre modifiche al veicolo.

Sistema di rilevamento perdita pressione pneumatici ⇨ 245.

Far sostituire l'etichetta recante la pressione dei pneumatici.

### ⚠Avvertenza

L'uso di pneumatici o ruote non adatti può causare incidenti e invalidare il permesso di circolazione del veicolo.

## Copricerchi

Utilizzare copricerchi e pneumatici approvati dalla Casa Madre per la vettura e conformi a tutti i requisiti relativi alle combinazioni di cerchi e pneumatici.

Se i copricerchi e i pneumatici usati non sono approvati dalla Casa Madre, i pneumatici devono essere senza protezione del bordo.

I copricerchi non devono ostacolare il raffreddamento dei freni.

### ⚠Avvertenza

L'uso di pneumatici o copricerchi non adatti può causare improvvise perdite di pressione e conseguenti incidenti.

Veicoli con i cerchi in acciaio: Quando si utilizzano i dadi di bloccaggio ruote, non montare copricerchi.

## Catene da neve

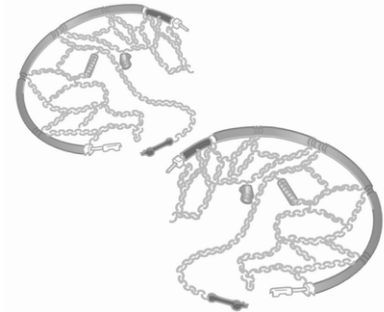

Le catene da neve sono consentite soltanto sulle ruote anteriori.

Utilizzare sempre catene a maglie fini che non aumentino lo spessore del battistrada e dei fianchi interni di oltre 9 mm (inclusa la chiusura della catena).

**⚠ Avvertenza**

Eventuali danni possono causare lo scoppio dei pneumatici.

Le catene da neve sono ammesse sui pneumatici di misura 215/70R16, 215/65 R17, 225/55 R18 e 205/55 R19.

**Ruotino di scorta**

L'uso delle catene da neve non è consentito sulla ruota di scorta.

**Kit di riparazione dei pneumatici**

È possibile riparare danni di lieve entità al battistrada con il kit di riparazione dei pneumatici.

Non rimuovere eventuali corpi estranei dal pneumatico.

Danni ai pneumatici di profondità superiore a 4 mm o in corrispondenza del bordo del fianco del pneumatico non sono riparabili con il kit di riparazione dei pneumatici.

**⚠ Avvertenza**

Non viaggiare a velocità superiore a 80 km/h.

Non usare per periodi prolungati.

La sterzabilità e la guidabilità del veicolo possono risultare compromessi.

In caso di pneumatici sgonfi:

Azionare il freno di stazionamento e inserire la prima, la retromarcia o la posizione **P**.

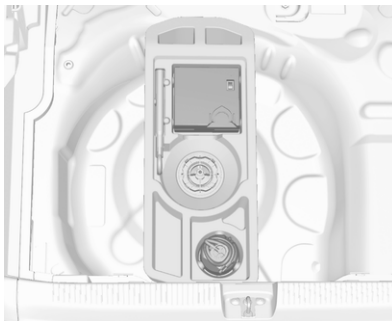

Il kit di riparazione dei pneumatici si trova nel vano di carico sotto la copertura del pianale.

1. Rimuovere la bombola del sigillante e il compressore.
2. Rimuovere l'etichetta con il limite di velocità dalla bombola del sigillante e posizionarla dove possa essere vista dal conducente.

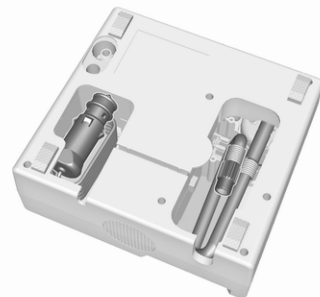

3. Rimuovere il cavo di collegamento elettrico e il flessibile dell'aria dai vani portaoggetti nel lato inferiore del compressore.

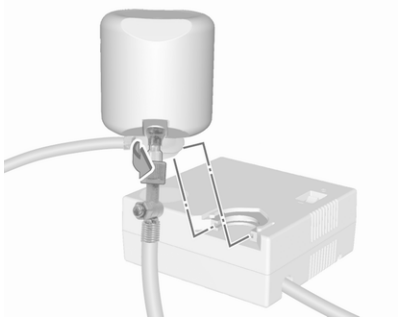

4. Avvitare il flessibile dell'aria del compressore sul raccordo della bombola del sigillante.
5. Inserire la bombola del sigillante nella staffa sul compressore.  
Posizionare il compressore accanto al pneumatico in modo che la bombola del sigillante sia in posizione verticale.
6. Svitare il cappuccio coprivalvola dal pneumatico difettoso.

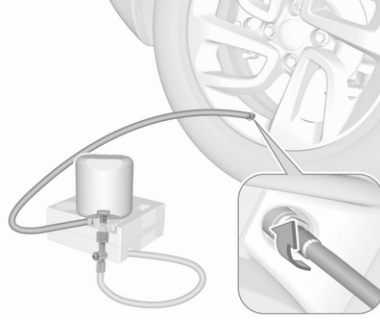

7. Avvitare il flessibile del sigillante sulla valvola del pneumatico.
8. L'interruttore sul compressore deve essere posizionato su **O**.
9. Collegare lo spinotto del compressore alla presa elettrica o alla presa dell'accendisigari.  
Perché funzioni correttamente, il kit di riparazione dei pneumatici può essere collegato solamente alla presa di corrente anteriore da 12 V.  
Per evitare di scaricare la batteria si consiglia di lasciare il motore in funzione.

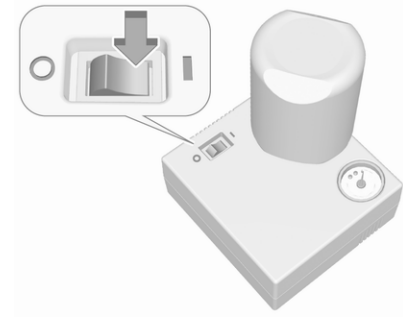

10. Portare l'interruttore basculante sul compressore in posizione **I**. Il pneumatico viene riempito di sigillante.
11. Il manometro del compressore indica brevemente un valore fino a 600 kPa (6 bar) mentre la bombola del sigillante si svuota (circa 30 secondi). Poi la pressione inizia a scendere.
12. Tutto il sigillante viene pompato nel pneumatico. Poi il pneumatico viene gonfiato.
13. La pressione prescritta per il pneumatico si dovrebbe raggiungere entro 10 minuti.

Pressione dei pneumatici ⇨ 281.

Al raggiungimento della pressione corretta, spegnere il compressore.

Se la pressione prescritta per il pneumatico non viene raggiunta entro 10 minuti, rimuovere il kit di riparazione dei pneumatici.

Spostare il veicolo facendo compiere un giro al pneumatico. Ricollegare il kit di riparazione dei pneumatici e continuare la procedura di gonfiaggio per 10 minuti.

Se ancora non si riesce a raggiungere la pressione prescritta, significa che il danno al pneumatico è eccessivo per consentire la riparazione in questo modo. Rivolgersi ad un'officina.

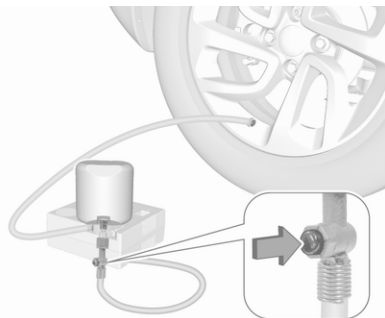

Scaricare la pressione in eccesso tramite il pulsante sul tubo dell'aria.

Non far funzionare il compressore per più di 10 minuti.

14. Scollegare il kit di riparazione dei pneumatici. Rimuovere la bombola del sigillante dalla staffa. Avvitare il flessibile di riempimento al connettore libero della bombola di sigillante. Questo impedisce la fuoriuscita di sigillante. Riporre il kit di riparazione dei pneumatici nel vano di carico.
15. Pulire l'eventuale sigillante in eccesso con un panno.

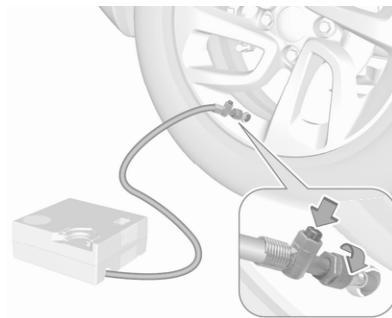

16. Proseguire immediatamente la guida, in modo da distribuire uniformemente il sigillante nel pneumatico. Dopo aver percorso circa 5 km ma non oltre 10 minuti di viaggio, fermarsi e controllare la pressione dei pneumatici. Nel fare questo, avvitarlo direttamente il tubo dell'aria sulla valvola dello pneumatico. Gonfiare lo pneumatico come indicato in precedenza. Scaricare la pressione in eccesso tramite il pulsante sul tubo dell'aria.

Se la pressione pneumatici non è scesa sotto 150 kPa (1,5 bar), impostarla sul valore corretto. In



caso contrario, non utilizzare il veicolo. Rivolgersi a un'officina ⇨ 281.

Ripetere la procedura di controllo pressione dopo aver percorso altri 10 km ma non più di 10 minuti per assicurarsi che non vi sia una perdita di pressione.

Se la pressione è scesa al di sotto di 150 kPa (1,5 bar), il veicolo non deve essere usato. Rivolgersi ad un'officina.

17. Riporre il kit di riparazione dei pneumatici nel vano di carico.

#### Avviso

Le caratteristiche di guida del pneumatico riparato sono gravemente compromesse, per cui è necessario sostituire il pneumatico.

Se si avvertono rumori anomali o se il compressore diventa caldo, spegnerlo e attendere almeno 30 min.

La valvola di sicurezza incorporata si apre a una pressione di 700 kPa (7 bar).

Annotare la data di scadenza del kit. Dopo questa data, la sua capacità di sigillatura non è più garantita. Fare attenzione alle informazioni sulla conservazione del flacone di sigillante.

Sostituire il flacone di sigillante usato. Smaltire il flacone come previsto dalle norme applicabili.

Il compressore e il sigillante possono essere utilizzati a partire da una temperatura di circa -30 °C.

### Sostituzione delle ruote

Eseguire la seguente procedura, attendendosi a quanto indicato:

- Parcheggiare il veicolo su una superficie piana, solida e non scivolosa. Orientare le ruote anteriori dritte in avanti.
- Se necessario, posizionare un cuneo sotto alla ruota diagonalmente opposta a quella da sostituire.
- Azionare il freno di stazionamento e inserire la prima, la retromarcia o la posizione **P**.

- Se il terreno sul quale il veicolo è parcheggiato è morbido, inserire un pannello solido (spessore max. 1 cm) sotto il martinetto.
- Estrarre dal veicolo gli oggetti pesanti prima di sollevarlo con il cric.
- Quando la vettura è sollevata dal martinetto, non lasciarvi all'interno persone o animali.
- Non infilarsi mai sotto un veicolo sollevato da un martinetto.
- Non avviare il veicolo quando è sollevato da un martinetto.
- Pulire i bulloni delle ruote prima di avvitarli.

#### Avvertenza

Non ingrassare i bulloni di fissaggio.

## Coppie di serraggio

### Attenzione

Se sul veicolo sono montate delle ruote in lega, stringere manualmente i bulloni di bloccaggio almeno per i primi cinque giri.

Vi sono due tipi diversi di cerchi e relativi di bulloni, a cui corrisponde una coppia di serraggio diversa.

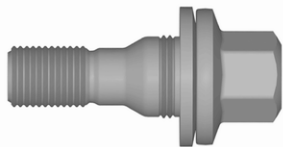

La coppia di serraggio per cerchi in lega è di 100 Nm.



La coppia di serraggio per cerchi in acciaio è di 115 Nm.

Utilizzare i bulloni corretti per i rispettivi cerchi.

## Punti di sollevamento

I punti di sollevamento illustrati si riferiscono all'utilizzo di bracci di sollevamento e martinetti per la sostituzione degli pneumatici invernali / estivi.



Posizione del braccio posteriore della piattaforma di sollevamento, centralmente sotto il relativo punto di sollevamento.

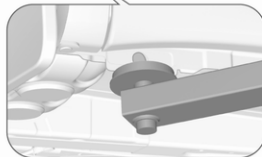
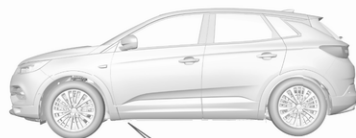

Posizione del braccio anteriore della piattaforma di sollevamento, centralmente sotto il punto di sollevamento.

## Ruota di scorta

La ruota di scorta può essere classificata come ruotino di scorta, in base alla sua misura rispetto alle altre ruote e alle normative vigenti in materia. In questo caso si applica un limite massimo di velocità, nonostante questo non sia indicato sulla ruota di scorta.

Montare solo un ruotino di scorta.  
Non viaggiare a velocità superiori a 80 km/h. Affrontare le curve lentamente. Non usare il ruotino di scorta per periodi prolungati.

### Attenzione

L'uso di una ruota di scorta più piccola delle altre ruote o in combinazione con i pneumatici invernali può compromettere la guidabilità della vettura. Far sostituire quanto prima il pneumatico difettoso.



La ruota di scorta è situata nel vano di carico sotto la copertura del pianale.

Per rimuovere:

1. Aprire la copertura del pianale ↻ 76.
2. Smontare la cassetta porta attrezzi.
3. La ruota di scorta temporanea è fissata con un galletto. Svitare il dado ed estrarre la ruota di scorta.
4. Se, dopo la sostituzione di una ruota, non viene messa alcuna ruota nel pozzetto della ruota di scorta, fissare la cassetta porta attrezzi serrando il dado a galletto finché possibile e chiudendo la copertura del pavimento.
5. Dopo aver sostituito la ruota con una ruota di dimensioni regolari, posizionare la ruota di scorta provvisoria con il lato esterno verso l'alto nel pozzetto fissandola con il dado a galletto.

Montare solo un ruotino di scorta. La velocità massima consentita sull'etichetta del ruotino di scorta è valida solo per la dimensione di pneumatici montati in fabbrica.

### Montaggio della ruota di scorta

Eseguire la seguente procedura, attenendosi a quanto indicato:

- Parcheggiare il veicolo su una superficie piana, solida e non scivolosa. Orientare le ruote anteriori dritte in avanti.
- Se necessario, posizionare un cuneo sotto alla ruota diagonalmente opposta a quella da sostituire.
- Azionare il freno di stazionamento e inserire la prima, la retromarcia o la posizione **P**.
- Estrarre la ruota di scorta.
- Non sostituire mai più di una ruota per volta.
- Utilizzare il martinetto solo per sostituire le ruote in caso di foratura, non per sostituire i pneumatici invernali o estivi.

- Il cric non deve essere sottoposto a manutenzione.
- Se il terreno sul quale il veicolo è parcheggiato è morbido, inserire un pannello solido (spessore max. 1 cm) sotto il martinetto.
- Estrarre dal veicolo gli oggetti pesanti prima di sollevarlo con il cric.
- Quando la vettura è sollevata dal martinetto, non lasciarvi all'interno persone o animali.
- Non infilarsi mai sotto un veicolo sollevato da un martinetto.
- Non avviare il veicolo quando è sollevato da un martinetto.
- Pulire i bulloni delle ruote prima di avvitarli.

**⚠ Avvertenza**

Non ingrassare i bulloni di fissaggio.

**⚠ Avvertenza**

Accertarsi di utilizzare sempre i corretti bulloni di fissaggio quando si cambia una ruota. Per il montaggio della ruota di scorta si possono utilizzare anche bulloni per ruote in lega.

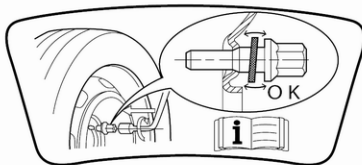

- Quando si utilizzano bulloni di bloccaggio per ruote in lega, la ruota di scorta è fissata in posizione dalla parte conica del bullone. In questo caso, la rondella non entra in contatto con la ruota di scorta.

1. Staccare i cappucci dei bulloni delle ruote con lo strumento per la rimozione del coperchio dei bulloni.

Attrezzi per il veicolo ⇨ 242.

Cerchi in acciaio con copricerchioni: Togliere il copricerchio.

Cerchi in lega: Staccare i cappucci dei bulloni delle ruote con lo strumento per la rimozione del coperchio dei bulloni.



2. Fissare la chiave e allentare ogni bullone della ruota di mezzo giro.

Le ruote potrebbero essere protette da dadi di bloccaggio. Per allentare questi dadi specifici,

fissare prima l'adattatore sulla testa del dado prima di installare la chiave per ruote. L'adattatore si trova nella cassetta porta attrezzi ⇨ 242.

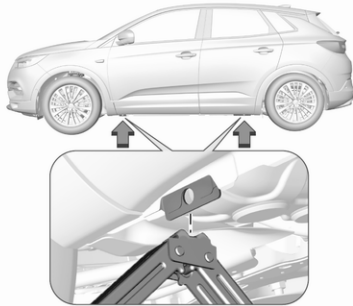

3. Controllare che il martinetto sia in posizione corretta sotto il relativo punto di sollevamento del veicolo.

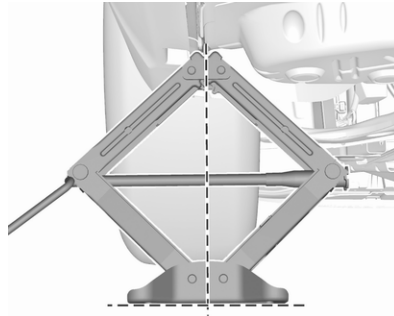

4. Regolare il martinetto all'altezza necessaria. Posizionarlo direttamente sotto il punto di sollevamento del veicolo in modo che non scivoli.

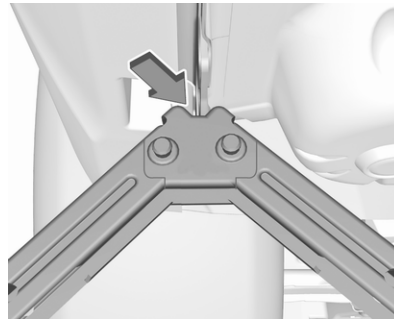

Accertarsi che il bordo della carrozzeria aderisca al dentello del martinetto.



Con il martinetto correttamente allineato, ruotare la chiave ruota fino a quando la ruota non poggia più per terra.

5. Svitare i dadi ruota.
6. Sostituire la ruota.
7. Avvitare i dadi ruota.
8. Abbassare il veicolo e rimuovere il martinetto.
9. Servendosi dell'apposita chiave e assicurandosi che sia posizionata saldamente, serrare ciascun dado procedendo per coppie opposte.

La coppia di serraggio è di 115 Nm.

Se sul veicolo sono montate delle ruote in lega, i bulloni di bloccaggio possono essere utilizzati anche per montare la ruota di scorta. In questo caso, la ruota di scorta è fissata in posizione dalla parte conica del bullone.

10. Allineare il foro della valvola sul copricerchio con la valvola del pneumatico prima di rimontare il copricerchio.

Montare i coperchi dei dadi ruota.

11. Riporre la ruota sostituita, gli attrezzi del veicolo ⇨ 242 e l'adattatore per i dadi ruota di bloccaggio.
12. Controllare prima possibile sia la pressione di gonfiaggio del pneumatico montato, sia la coppia di serraggio dei dadi.

### Trasporto di una ruota danneggiata di dimensioni normali nel vano di carico

Ruote di tutte le dimensioni consentite possono essere conservate nel pozzetto per ruota di scorta. Per fissare la ruota:

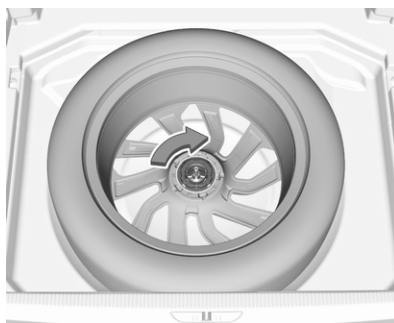

1. Rimuovere il cappello centrale con l'emblema del marchio spingendolo dall'interno.
2. Posizionare la ruota con il lato esterno verso il basso nel pozzetto della ruota.

3. Fissare la ruota difettosa con il dado a galletto.
4. In base alle dimensioni del pneumatico, la copertura del pianale può essere posizionata sulla ruota sporgente.

## Avviamento di emergenza

Non avviare il veicolo con il caricabatteria rapido.

Un veicolo con la batteria scarica può essere avviato usando gli appositi cavi di avviamento e la batteria di un altro veicolo.

### Attenzione

Non avviare mai un veicolo con cavi di emergenza collegati ad un veicolo ibrido.

### ⚠Avvertenza

L'avviamento di emergenza va eseguito con estrema cautela. Qualsiasi scostamento dalle seguenti istruzioni può causare infortuni o danni derivanti dall'esplosione della batteria e danneggiare i sistemi elettrici di entrambi i veicoli.

### ⚠Avvertenza

Evitare il contatto della batteria con occhi, pelle, tessuti e superfici verniciate. Il liquido contiene acido solforico che può causare lesioni e danni in caso di contatto diretto.

- Non esporre mai la batteria del veicolo a fiamme libere o scintille.
- Se è scarica, la batteria del veicolo può gelare già a 0 °C. Prima di collegare i cavi di avviamento, sbrinare la batteria.
- Indossare occhiali e indumenti protettivi durante la manipolazione della batteria.
- Utilizzare una batteria di soccorso con la stessa tensione nominale (12 V). E una capacità (Ah) non molto inferiore a quella della batteria del veicolo scarica.
- Utilizzare cavi di emergenza con morsetti isolati e una sezione minima di 16 mm<sup>2</sup> (25 mm<sup>2</sup> per i motori diesel).
- Non scollegare la batteria scarica dal veicolo.

- Spegnere tutti i dispositivi elettrici non necessari.
- Non sporgersi sopra la batteria del veicolo durante la procedura di avviamento di emergenza.
- I morsetti di un cavo non devono toccare i morsetti dell'altro cavo.
- Durante l'avviamento di emergenza i veicoli non devono entrare in contatto tra di loro.
- Azionare il freno di stazionamento e portare il cambio in posizione di folle o in posizione **P** se il veicolo è dotato del cambio automatico.

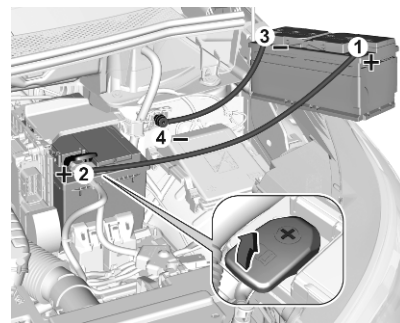

Aprire i cappelli di protezione dei terminali positivi di entrambe le batterie del veicolo.

Ordine di connessione dei cavi:

1. Collegare il cavo rosso al terminale positivo della batteria di soccorso.
2. Collegare l'altro morsetto del cavo rosso al terminale positivo della batteria scarica.
3. Collegare il cavo nero al terminale negativo della batteria di soccorso.
4. Collegare l'altra estremità del cavo nero al punto di messa a terra del veicolo nel vano motore.

Disporre i cavi in modo che non si impiglino nelle parti in movimento all'interno del vano motore.

Per avviare il motore:

1. Avviare il motore del veicolo con la batteria di soccorso.
2. Dopo 5 minuti, avviare l'altro motore. I tentativi di avviamento non devono durare più di 15 secondi e devono essere eseguiti a intervalli di 1 minuto.

3. Lasciare girare entrambi i motori al minimo per circa 3 minuti lasciando i cavi collegati.
4. Accendere alcuni dispositivi elettrici come ad esempio i fari o il lunotto termico del veicolo con la batteria scarica.
5. Seguire la procedura di collegamento in ordine inverso per scollegare i cavi.

## Traino

### Traino del veicolo



Togliere il tappo.

L'occhiello di traino è riposto insieme agli attrezzi per il veicolo ⇨ 242.



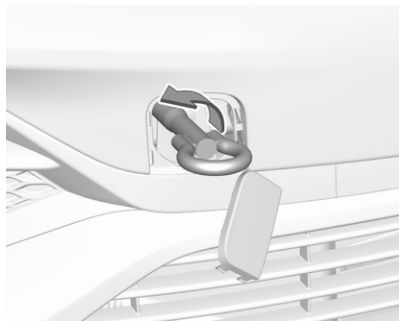

Avvitare a fondo l'occhiello di traino fino all'arresto in posizione orizzontale.

Collegare una fune di traino, o ancor meglio una barra di traino, all'occhiello di traino.

L'occhiello di traino deve essere utilizzato esclusivamente per trainare il veicolo, e non per recuperarlo.

Inserire l'accensione per sbloccare il bloccasterzo e permettere il funzionamento delle luci dei freni, dell'avvisatore acustico e del tergicristalli.

### Attenzione

Disattivare i sistemi di assistenza al conducente come la frenata di emergenza attiva  $\curvearrowright$  181, altrimenti il veicolo potrebbe frenare automaticamente durante il traino.

Portare la leva del cambio in folle.  
Rilascio del freno di stazionamento.

### Attenzione

Guidare lentamente ed evitare un'andatura a strappi. Forze di trazione eccessive potrebbero danneggiare il veicolo.

A motore spento è necessaria una forza considerevolmente maggiore per frenare e sterzare.

Per impedire l'ingresso dei gas di scarico provenienti dal veicolo trainante, inserire la modalità di ricircolo dell'aria e chiudere i finestrini.

Vetture con cambio automatico: Il veicolo deve essere trainato rivolto nel senso di marcia, ad una velocità

non superiore a 80 km/h e per un tragitto non superiore a 100 km. In tutti gli altri casi o se il cambio è guasto, l'asse anteriore deve essere sollevato dal terreno.

Rivolgersi ad un'officina.

Dopo aver effettuato il traino, svitare l'occhiello di traino.

Inserire il pannello con la flangia nella cavità e fissarlo spingendo.

### Traino di un veicolo ibrido

#### **⚠ Avvertenza**

Trainare sempre il veicolo su una piattaforma. Evitare di trainare il veicolo con due o quattro ruote sul terreno.

Se necessario, il veicolo può essere spostato di alcuni metri ad una velocità inferiore a 10 km/h.

Prima di muovere l'auto: Inserire l'accensione, premere il pedale del freno, cambiare in **N** e disinserire l'accensione.

Accertarsi che il veicolo sia trainato solo da tecnici specializzati.

## Traino di un altro veicolo

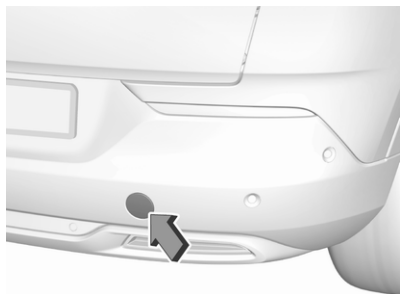

Togliere il tappo.

L'occhiello di traino è riposto insieme agli attrezzi per il veicolo ⇨ 242.

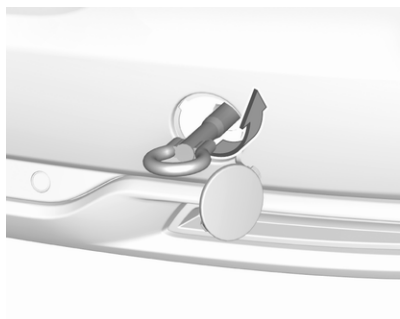

Avvitare a fondo l'occhiello di traino fino all'arresto in posizione orizzontale.

L'occhiello di ancoraggio posteriore, che si trova nella parte inferiore del veicolo, non deve mai essere usato come occhiello di traino.

Collegare una fune di traino, o ancor meglio una barra di traino, all'occhiello di traino.

L'occhiello di traino deve essere usato solamente per trainare il veicolo, e non per recuperarlo.

### Attenzione

Guidare lentamente ed evitare un'andatura a strappi. Forze di trazione eccessive potrebbero danneggiare il veicolo.

Dopo aver effettuato il traino, svitare l'occhiello di traino.

Inserire il pannello con la flangia superiore nella cavità e fissare il pannello spingendo.

## Cura delle parti esterne e interne

### Cura delle parti esterne

#### Serrature

Le serrature vengono lubrificate in fabbrica con grasso per serrature di alta qualità. Utilizzare un prodotto per togliere il ghiaccio solo in caso di assoluta necessità, in quanto le loro proprietà sgrassanti influiscono negativamente sulla funzionalità delle serrature. Dopo aver utilizzato un prodotto di questo tipo, rivolgersi ad un'officina per ingrassare nuovamente le serrature.

#### Lavaggio

La vernice del veicolo è esposta a fattori ambientali che la possono danneggiare.

Gli escrementi degli uccelli, gli insetti morti, le resine degli alberi, il polline e simili devono essere immediatamente eliminati, in quanto contengono sostanze aggressive che possono danneggiare la vernice.

All'autolavaggio, rispettare le istruzioni del costruttore dell'autolavaggio stesso. Spegnerne tergicristalli e tergilunotto. Rimuovere l'antenna e accessori esterni quali portapacchi e così via.

Se si lava il veicolo a mano, assicurarsi di risciacquare con cura anche la parte interna dei passaruota.

Applicare regolarmente cera alle parti verniciate della vettura.

Pulire anche i bordi e le rientranze delle portiere aperte e del cofano, nonché le zone che questi ricoprono.

Pulire le modanature metalliche lucide con una soluzione detergente per alluminio al fine di evitare eventuali danni.

### Attenzione

Utilizzare sempre un detergente con un pH da 4 a 9.

Non utilizzare detergenti sulle superfici bollenti.

Non pulire il vano motore con getti di vapore o di acqua ad alta pressione.

Risciacquare abbondantemente il veicolo e asciugare con un panno di pelle scamosciata. Che deve essere risciacquato frequentemente. Utilizzare panni di pelle scamosciata diversi per la carrozzeria e i cristalli: residui di cera sui cristalli possono ostacolare la visibilità.

Rivolgersi ad un'officina per ingrassare le cerniere di tutte le portiere.

Non usare oggetti rigidi per rimuovere le macchie di catrame. A tale scopo utilizzare un prodotto in spray per rimuovere il catrame dalle superfici verniciate.

### Luci esterne

Le coperture di protezione dei fari e di altre luci sono di plastica. Non utilizzare agenti abrasivi o caustici, non utilizzare raschietti per il ghiaccio e non pulirle a secco.

### Lucidatura e applicazione della cera

La lucidatura è necessaria solo se la vernice è diventata opaca o se presenta accumuli di materiale solido.

Non trattare con cera o con agenti lucidanti le parti in plastica della carrozzeria.

### Finestrini e spazzole dei tergicristalli

Disattivare i tergicristalli prima di effettuare operazioni all'interno del loro raggio d'azione.

Utilizzare un panno morbido privo di pelucchi o una pelle scamosciata assieme a un detergente per vetri e a un prodotto per la rimozione degli insetti.

Per la pulizia del lunotto posteriore, effettuare sempre delle passate parallele all'elemento riscaldante per impedire eventuali danni.

Per la rimozione meccanica del ghiaccio, utilizzare un apposito raschietto dal bordo affilato. Premere con forza il raschietto sui cristalli in modo da rimuovere anche lo sporco che altrimenti potrebbe graffiare il vetro.

Se le spazzole dei tergicristalli lasciano segni sul parabrezza o sul lunotto, pulirli con un panno morbido

e detergente per vetri. Accertarsi inoltre di rimuovere eventuali residui come cerca, residui d'insetti e simili dal finestrino.

Residui di ghiaccio, inquinamento e il passaggio continuo delle spazzole su finestrini asciutti danneggerà o distruggerà persino le spazzole del tergicristallo.

### Tetto panoramico

Utilizzare un panno morbido senza pelucchi o una pelle scamosciata assieme detergente per vetri per pulire la lastra di vetro.

### Ruote e pneumatici

Non utilizzare getti d'acqua ad alta pressione.

Pulire i cerchi con un apposito detergente a pH neutro.

I cerchi sono verniciati e possono essere trattati con gli stessi prodotti usati per la carrozzeria.

### Danni alla vernice

Riparare i danni di piccola entità alla verniciatura con una penna per ritocchi prima che si formi la ruggine. In caso di danni di maggiore entità o in presenza di ruggine, rivolgersi ad un'officina.

### Sottoscocca

Alcune parti del sottoscocca del veicolo hanno un rivestimento protettivo in PVC, mentre altre zone critiche sono dotate di un rivestimento in cera protettiva a lunga durata.

Controllare il sottoscocca dopo ogni lavaggio e far applicare la cera, se necessario.

Bitume e materiali in gomma possono danneggiare il rivestimento in PVC. Per gli interventi al sottoscocca rivolgersi ad un'officina.

Prima e dopo l'inverno lavare il sottoscocca e far controllare lo strato protettivo di cera.

### Impianto a gas liquido

#### Pericolo

Il gas liquido è più pesante dell'aria e può accumularsi in avvallamenti.

Prestare attenzione nell'esecuzione dei lavori nelle cavità del sottoscocca.

Per i lavori di verniciatura e quando si usi una cabina di essiccamento ad una temperatura superiore ai 60 °C, il serbatoio del gas liquido deve essere rimosso.

Non effettuare modifiche all'impianto a gas liquido.

### Dispositivo di traino

Non pulire il gancio di traino con getti di vapore o di acqua ad alta pressione.

## Cura dell'abitacolo

### Abitacolo e rivestimenti

Per la pulizia degli interni del veicolo, incluso il cruscotto e le pannellature, usare solamente un panno asciutto o un detergente per interni.

Pulire i rivestimenti in pelle con acqua pulita e un panno morbido. In caso di macchie persistenti, utilizzare un prodotto adatto per trattare la pelle.

Per la pulizia del quadro strumenti e dei display utilizzare solo un panno morbido e umido. Se necessario usare una soluzione saponata delicata.

Pulire i tessuti con un aspirapolvere e una spazzola. Per rimuovere le macchie utilizzare un detergente per tappezzeria.

I tessuti dei rivestimenti potrebbero non essere di colori che non stingono. Ciò potrebbe causare scoloriture visibili, specialmente sui rivestimenti di colore chiaro. Le macchie e le scoloriture rimovibili devono essere pulite al più presto possibile.

Pulire le cinture di sicurezza con acqua tiepida o detergente per interni.

#### Attenzione

La chiusura e apertura delle chiusure Velcro degli indumenti possono danneggiare la tappezzeria.

Lo stesso vale per indumenti con accessori taglienti come ad es. chiusure lampo, cinghie o jeans con borchie.

### Parti in plastica e gomma

Le parti in plastica e gomma possono essere pulite con gli stessi detergenti usati per la carrozzeria. Se necessario utilizzare un detergente per interni. Non utilizzare altri prodotti. E soprattutto evitare solventi o benzina. Non utilizzare getti d'acqua ad alta pressione.

## Tappetini

### ⚠ Avvertenza

Se un tappetino è di dimensioni errate o non è stato montato correttamente potrebbe interferire con il pedale dell'acceleratore e/o il pedale del freno, causando un'accelerazione indesiderata e/o una distanza di arresto maggiore, con possibilità d'incidenti e lesioni.

Utilizzare le seguenti linee guida per un utilizzo corretto dei tappetini.

- I tappetini originali sono stati progettati per il vostro veicolo. Sostituire eventuali tappetini danneggiati solo con tappetini certificati. Verificare sempre che i tappetini non interferiscano con i pedali.
- Usare il tappetino con il lato corretto verso l'alto. Non capovolgerlo.

- Non posizionare nulla sopra il tappetino del lato conducente.
- Usare un solo tappetino sul lato conducente.

### Installazione e rimozione dei tappetini

Il tappetino del lato conducente e quello del lato passeggero sono fissati da due fermi.

Per installare il tappetino:

1. Spostare indietro il più possibile il sedile.

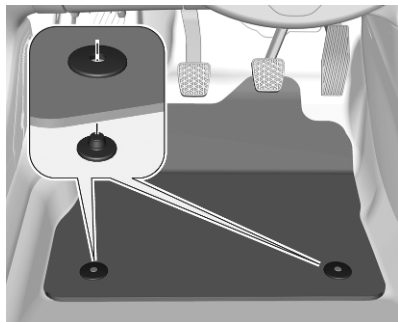

2. Allineare le fessure del tappetino con i fermi, come da figura.
3. Premere il tappetino sul pianale.

Per rimuovere il tappetino:

1. Spostare indietro il più possibile il sedile.
2. Tirare il tappetino verso l'alto e per rimuoverlo.

# Manutenzione

<b>Informazioni generali</b> .....	<b>265</b>
Informazioni sulla manutenzione .....	265
<b>Liquidi, lubrificanti e componenti raccomandati</b> .....	<b>269</b>
Liquidi e lubrificanti raccomandati .....	269

## Informazioni generali

### Informazioni sulla manutenzione

Per garantire il funzionamento sicuro e la massima efficienza del veicolo, nonché per mantenere il valore commerciale, è di vitale importanza che tutti gli interventi di manutenzione previsti vengano eseguiti secondo gli intervalli e i tempi specificati.

Il piano di manutenzione dettagliato e aggiornato per l'automobile in questione è disponibile in officina.

Le condizioni operative sono considerate gravose se una o più delle seguenti situazioni si verificano frequentemente: Avviamento a freddo, utilizzo in modo stop e go, ad es. per taxi o mezzi della polizia, utilizzo di un rimorchio, guida su strade di montagna, guida su superfici stradali scadenti o sabbiose, alto inquinamento atmosferico, alta concentrazione di sabbia o polvere nell'aria, guida ad altitudini elevate e ampie escursioni termiche.

In queste condizioni operative gravose, potrebbe essere necessario effettuare certi lavori di manutenzione più frequentemente rispetto all'intervallo di manutenzione standard indicato sul display di manutenzione. Rivolgersi a un'officina per un piano di manutenzione personalizzato. Display di manutenzione ⇨ 95.

### Convalida

La convalida degli interventi effettuati viene registrata nel Libretto di manutenzione e garanzia. Dove vengono riportati la data e il chilometraggio, completi di timbro e firma dell'officina che ha eseguito l'intervento.

Assicurarsi che il Libretto di manutenzione e garanzia sia compilato correttamente, in quanto ai fini delle richieste in garanzia o a titolo di correttezza è essenziale che si possa dimostrare che gli interventi sono stati eseguiti regolarmente. Questo rappresenta anche un vantaggio al momento della vendita del veicolo.

**Intervalli di manutenzione**

Codice motore	EB2ADT	EB2FA	EP6FADTXD	EB2DTS	EP6FDTMD
	EB2ADTS				EP6FDTM
Gruppo Paesi 1	20.000 km / 1 anno	20.000 km / 1 anno	30.000 km / 1 anno		
Gruppo Paesi 2	15.000 km / 1 anno	20.000 km / 1 anno	20.000 km / 1 anno		
Gruppo Paesi 3	15.000 km / 1 anno	20.000 km / 1 anno	20.000 km / 1 anno	10.000 km / 1 anno <sup>1)</sup>	
Gruppo Paesi 4		15.000 km / 1 anno	20.000 km / 1 anno		20.000 km / 1 anno
Gruppo Paesi 5		10.000 km / 1 anno			10.000 km / 1 anno

1) A meno che non sia diversamente specificato nel display di manutenzione.

Codice motore	DV5RC	DW10FC	DV6D
	DV5RD DV5RCD DV5RCE		
Gruppo Paesi 1	30.000 km / 1 anno <sup>1)</sup>	30.000 km / 1 anno <sup>1)</sup>	
Gruppo Paesi 2	30.000 km / 1 anno <sup>1)</sup>	30.000 km / 1 anno <sup>1)</sup>	
Gruppo Paesi 3	15.000 km / 1 anno	20.000 km / 1 anno	



Codice motore	DV5RC DV5RD DV5RCD DV5RCE	DW10FC	DV6D
Gruppo Paesi 4	15.000 km / 1 anno	20.000 km / 1 anno	15.000 km / 1 anno
Gruppo Paesi 5	10.000 km / 1 anno	10.000 km / 1 anno	10.000 km / 1 anno

1) A meno che non sia diversamente specificato nel display di manutenzione.

**Gruppo Paesi 1:**

Andorra, Austria, Belgio, Cipro, Danimarca, Finlandia, Francia, Germania, Grecia, Islanda, Repubblica d'Irlanda, Italia, Liechtenstein, Lussemburgo, Malta, Monaco, Olanda, Norvegia, Portogallo, San Marino, Spagna, Svezia, Svizzera, Regno Unito.

**Gruppo Paesi 2:**

Bosnia-Erzegovina, Bulgaria, Croazia, Repubblica Ceca, Estonia, Macedonia del nord, Ungheria, Lettonia, Lituania, Polonia, Romania, Slovacchia, Slovenia.

**Gruppo Paesi 3**

Albania, Montenegro, Serbia.

**Gruppo Paesi 4:**

Israele, Sudafrica, Turchia, Lesotho, Swaziland.

**Gruppo Paesi 5:**

Tutti gli altri paesi che non figurano nei gruppi Paesi precedenti.

**Convalida**

La convalida degli interventi effettuati viene registrata nel Libretto di manutenzione e garanzia. Dove vengono riportati la data e il chilometraggio, completi di timbro e firma dell'officina che ha eseguito l'intervento.

Assicurarsi che il Libretto di manutenzione e garanzia sia compilato correttamente, in quanto ai fini delle richieste in garanzia o a titolo di correttezza è essenziale che si possa dimostrare che gli interventi sono stati eseguiti regolarmente. Questo rappresenta anche un vantaggio al momento della vendita del veicolo.

## Liquidi, lubrificanti e componenti raccomandati

### Liquidi e lubrificanti raccomandati

Utilizzare esclusivamente prodotti che soddisfino le specifiche raccomandate.

#### Avvertenza

I materiali di consumo sono pericolosi e potrebbero essere tossici. Manipolare con attenzione. Prestare attenzione alle informazioni riportate sulle confezioni.

### Olio motore

L'olio motore viene identificato in base alla sua qualità e alla sua viscosità. La qualità è più importante della viscosità come criterio per la scelta dell'olio motore da usare. La qualità dell'olio motore garantisce ad esempio la pulizia del motore, la protezione da usura e il controllo

dell'invecchiamento dell'olio motore, mentre il grado di viscosità fornisce informazioni sulla densità dell'olio motore entro un determinato intervallo di temperatura.

Selezionare l'olio motore appropriato in base alla sua qualità e alla temperatura ambiente minima ⇨ 273.

### Rabbocco dell'olio motore

#### Attenzione

In caso di fuoriuscita di olio motore, pulirlo e smaltirlo correttamente.

È possibile mescolare olii di diversi produttori e marchi a condizione che si rispettino i criteri dell'olio motore specificato (qualità e viscosità).

È proibito l'utilizzo di oli motore per tutti i motori a benzina di sola qualità ACEA, poiché potrebbe causare danni al motore in certe condizioni di esercizio.

Selezionare l'olio motore appropriato in base alla sua qualità e alla temperatura ambiente minima ⇨ 273.

### Altri additivi dell'olio motore

L'uso di altri additivi dell'olio motore potrebbe causare danni e invalidare la garanzia.

### Gradi di viscosità dell'olio motore

Il grado di viscosità SAE fornisce informazioni sulla densità dell'olio motore.

L'olio motore multigrado è indicato da due cifre, ad esempio SAE 5W-30. La prima cifra, seguita da una W, indica la viscosità alle basse temperature, mentre la seconda cifra mostra la viscosità alle alte temperature.

Scegliere la classificazione di viscosità adeguata a seconda della temperatura ambiente minima ⇨ 273.

Tutti i gradi di viscosità consigliati sono adatti alle alte temperature.

### Liquido di raffreddamento e antigelo

Utilizzare solo antigelo Lobrid approvato per il veicolo. Rivolgersi ad un'officina.

Il sistema viene riempito in fabbrica con un liquido di raffreddamento che offre una protezione anti-corrosione eccellente e una protezione dal gelo fino a  $-28\text{ }^{\circ}\text{C}$ . In zone fredde caratterizzate da temperature molto basse, il liquido di raffreddamento messo in fabbrica protegge dal gelo fino a ca.  $-37\text{ }^{\circ}\text{C}$ . Questa concentrazione deve essere mantenuta tutto l'anno. L'uso di altri additivi del liquido di raffreddamento che servono a fornire una maggiore protezione anticorrosione o una tenuta contro le perdite minori può causare problemi di funzionamento. Si declina ogni responsabilità per eventuali conseguenze dell'uso di altri additivi del liquido di raffreddamento.

### Liquido di lavaggio

Usare solo liquido di lavaggio approvato per il veicolo per non danneggiare le spazzole del tergicristallo, la vernice del veicolo o componenti in plastica e gomma. Rivolgersi ad un'officina.

### Liquido dei freni e della frizione

Con il tempo, il liquido dei freni assorbe umidità, e questo riduce l'efficacia dei freni. Il liquido dei freni dovrà pertanto essere sostituito all'intervallo specificato.

### AdBlue

Usare solo AdBlue per ridurre gli ossidi di azoto nell'emissione dei gas di scarico ↪ 149.

## Dati tecnici

<b>Identificazione del veicolo</b> .....	<b>271</b>
Numero di telaio (VIN) .....	271
Targhetta di identificazione .....	271
Identificazione del motore .....	272
<b>Dati del veicolo</b> .....	<b>273</b>
Liquidi e lubrificanti	
raccomandati .....	273
Dati del motore .....	275
Prestazioni .....	278
Dimensioni del veicolo .....	279
Capacità .....	280
Pressione dei pneumatici .....	281

## Identificazione del veicolo

### Numero di telaio (VIN)



Il numero di telaio potrebbe essere stampato in rilievo sul cruscotto, visibile attraverso il parabrezza, o nel vano motore sul pannello carrozzeria di destra.

## Targhetta di identificazione



La targhetta di identificazione si trova sul telaio della portiera anteriore sinistra o destra.

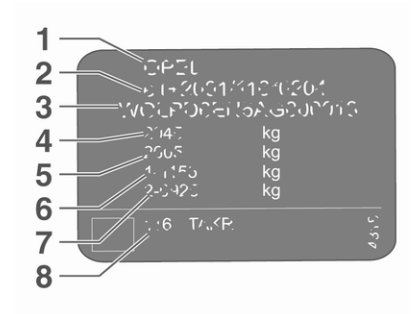

Informazioni sull'etichetta di identificazione:

- 1 : produttore
- 2 : numero di omologazione
- 3 : numero di telaio (VIN)
- 4 : massa complessiva del veicolo a pieno carico ammessa in kg
- 5 : massa complessiva del traino a pieno carico ammessa in kg
- 6 : carico massimo ammesso per l'asse anteriore in kg
- 7 : carico massimo ammesso per l'asse posteriore in kg
- 8 : dati specifici del veicolo o del Paese

La somma dei carichi su entrambi gli assi (anteriore e posteriore) non deve superare la massa complessiva ammessa a pieno carico.

La massa a vuoto del veicolo dipende dalle sue specifiche, ad es. equipaggiamento ed accessori opzionali. Consultare il Certificato di Conformità EEC fornito con il proprio veicolo o altri documenti d'immatricolazione nazionale.

I dati tecnici vengono stabiliti in conformità con le norme della Comunità Europea. Ci riserviamo il diritto di

apportare modifiche. Le specifiche riportate sui documenti del veicolo hanno sempre la priorità rispetto ai dati indicati nel presente manuale.

### Identificazione del motore

Le tabelle dei dati tecnici mostrano il codice identificativo del motore.

Dati del motore ⇨ 275.

Per identificare il rispettivo motore, vedere la potenza del motore nel Certificato di Conformità EEC fornito con il proprio veicolo o altri documenti d'immatricolazione nazionale.

## Dati del veicolo

### Liquidi e lubrificanti raccomandati

#### Qualità dell'olio motore richiesta

Gruppi Paesi ⇨ 265

#### Paesi compresi nei gruppi Paesi da 1 a 3

EB2FA	EP6FDTM
EB2ADT	EB2DT
EB2ADTS	EC5F
EP6FADTXD	DW10FC
DV5RC	DV6D
DV5RD	DV6FD
DV5RE	DV6FE

---

#### Olio motore Opel originale

B71 2010 / B71 2312

B71 2312

---

Motori EC5F: è consentito anche l'uso di olio B71 2290, B71 2296 o B71 300.

#### Paesi del gruppo paesi 4

tutti i motori

---

#### Olio motore Opel originale

B71 2302 / B71 2297

---

Motori EC5F: è consentito anche l'uso di olio B71 2296 o B71 300.

## 274    Dati tecnici

---

Paesi del gruppo paesi 5

tutti i motori

---

Olio motore Opel originale

B71 2297

---

### Gradi di viscosità dell'olio motore

Gruppi Paesi ↪ 265

	<b>B71 2010</b>	<b>B71 2312</b>	<b>B71 2302</b>	<b>B71 2297</b>
Grado di viscosità dell'olio motore	SAE 0W-20	SAE 0W-30	SAE 0W-30	SAE 5W-30

---



## Dati del motore

Codice di identificazione motore	D12xHT / F12xHT	A16xHL	A16NHT	D16xHT
Denominazione commerciale	1.2 Turbo	1.6	1.6	1.6
Codice di progettazione	EB2ADTS	EP6FDTMD	EP6FDTM	EP6FADTXD
Cilindrata [cm <sup>3</sup> ]	1200	1598	1598	1598
Potenza [kW]	96	110	121	133
a giri/min.	5500	1)	6000	5500
Coppia [Nm]	230	1)	240	250
a giri/min.	1750	1)	1400	1750
Tipo di carburante	Benzina	Benzina	Benzina	Benzina
Numero di ottano RON <sup>2)3)</sup>				
consigliato	95	95	95	95
possibile	98	98	98	98
possibile	91	91	91	91
Tipo di carburante aggiuntivo	–	–	–	–

1) Non disponibile al momento della stampa.

2) Un'etichetta specifica del paese sullo sportello del serbatoio di riempimento carburante può sostituire il requisito specifico del motore.

3) In certi paesi potrebbe essere necessario l'utilizzo di un determinato carburante, per esempio un carburante con un numero di ottano specifico, per assicurarsi che il motore funzioni correttamente.

## 276 Dati tecnici

<b>Codice di identificazione motore</b>	<b>D15DTH</b>	<b>D20DTH</b>
<b>Denominazione commerciale</b>	<b>1.5</b>	<b>2.0</b>
<b>Codice di progettazione</b>	<b>DV5RC</b>	<b>DW10FC</b>
Cilindrata [cm <sup>3</sup> ]	1499	1997
Potenza [kW]	96	130
a giri/min.	3750	3750
Coppia [Nm]	300	400
a giri/min.	1750	2000
Tipo di carburante	Diesel	Diesel

<b>Codice di identificazione motore</b>	<b>F16XHR</b>	<b>Motore elettrico (assale anteriore)</b>	<b>Motore elettrico (assale posteriore)<sup>5)</sup></b>
<b>Denominazione commerciale</b>	<b>1.6 Turbo</b>	–	–
<b>Codice di progettazione</b>	<b>EP6FADTXD</b>	–	–
Cilindrata [cm <sup>3</sup> ]	1598	–	–
Potenza [kW]	133 <sup>4)</sup> / 147 <sup>5)</sup>	81,2	83
a giri/min.	6000	2500	14000
Coppia [Nm]	300	320	166
a giri/min.	3000	500-2500	0-4760

<b>Codice di identificazione motore</b>	<b>F16XHR</b>	<b>Motore elettrico (assale anteriore)</b>	<b>Motore elettrico (assale posteriore)<sup>5)</sup></b>
<b>Denominazione commerciale</b>	<b>1.6 Turbo</b>	–	–
<b>Codice di progettazione</b>	<b>EP6FADTXD</b>	–	–
<b>Tipo di carburante</b>	<b>Benzina</b>	–	–
<b>Numero di ottano RON<sup>6)7)</sup></b>			
consigliato	95	–	–
possibile	98	–	–
possibile	91	–	–
<b>Tipo di carburante aggiuntivo</b>	–	–	–

4) FWD

5) AWD

6) Un'etichetta specifica del paese sullo sportello del serbatoio di riempimento carburante può sostituire il requisito specifico del motore.

7) In certi paesi potrebbe essere necessario l'utilizzo di un determinato carburante, per esempio un carburante con un numero di ottano specifico, per assicurarsi che il motore funzioni correttamente.

**Prestazioni**

<b>Motore</b>	<b>D12xHT / F12xHT</b>	<b>D16xHT</b>	<b>D15DTH</b>	<b>D20DTH</b>	<b>A16NHT</b>	<b>F16XHR</b>	<b>A16xHL</b>
Velocità massima [km/ora]							
Cambio manuale	188	–	195	–	–	–	–
Cambio automatico	196	<sup>8)</sup>	190	214	201	235	<sup>8)</sup>

<sup>8)</sup> Non disponibile al momento della stampa.

## Dimensioni del veicolo

Lunghezza [mm]	4478
Larghezza senza specchietti retrovisori esterni [mm]	1841
Larghezza con due specchietti retrovisori esterni ripiegati [mm]	1970
Larghezza con due specchietti retrovisori esterni [mm]	2098
Altezza (senza antenna) [mm]	1623
Lunghezza pianale del vano di carico [mm]	876
Lunghezza del vano di carico con sedili della seconda fila reclinati [mm]	1869
Larghezza vano di carico [mm]	1053
Altezza del vano di carico al portellone posteriore [mm]	997
Passo [mm]	2675
Diametro di sterzata [m]	10,5

**Capacità****Olio motore**

<b>Motore</b>	<b>B12xHT</b>	<b>D16XHT</b>	<b>A16DTH</b>	<b>D15DT</b>	<b>D15DTH</b>	<b>D20DTH</b>	<b>A16NHT</b>
incluso filtro [l]	3,5	4,25	3,75	3,95	3,95	5,2	4,25
Tra MIN e MAX [l]	1,0	<sup>9)</sup>	1,5	1,6	1,6	1,2	1,2

---

<sup>9)</sup> Non disponibile al momento della stampa.

**Serbatoio del carburante**

Benzina / diesel, quantità di rifornimento [l]	53
Benzina (veicolo ibrido), quantità di rifornimento [l]	43

---

**Serbatoio AdBlue**

AdBlue, quantità di rifornimento [l]	17
--------------------------------------	----

---

**Batteria ad alta tensione**

Capacità della batteria [kWh]	13,2
-------------------------------	------

---

## Pressione dei pneumatici

Motore	Pneumatici	Veicolo con un max. di 3 persone		A pieno carico	
		Ant. [kPa/bar] ([psi])	Post. [kPa/bar] ([psi])	Ant. [kPa/bar] ([psi])	Post. [kPa/bar] ([psi])
B12XHT	215/70 R16, 215/65 R17	210/2,1 (30)	210/2,1 (30)	230/2,3 (33)	240/2,4 (35)
	225/55 R18	220/2,2 (32)	220/2,2 (32)	240/2,4 (35)	250/2,5 (36)
	205/55 R19	240/2,4 (35)	240/2,4 (35)	260/2,6 (38)	270/2,7 (39)
	235/50 R19	220/2,2 (32)	210/2,1 (30)	230/2,3 (33)	240/2,4 (35)
A16NHT, D15DT, D15DTH, A16DTH	215/70 R16, 215/65 R17	210/2,1 (30)	210/2,1 (30)	230/2,3 (33)	240/2,4 (35)
	225/55 R18, 235/50 R19	220/2,2 (32)	220/2,2 (32)	240/2,4 (35)	250/2,5 (36)
	205/55 R19	240/2,4 (35)	240/2,4 (35)	260/2,6 (38)	270/2,7 (39)
D20DTH	215/65 R17	220/2,2 (32)	220/2,2 (32)	240/2,4 (35)	250/2,5 (36)
	225/55 R18, 235/50 R19	230/2,3 (33)	230/2,3 (33)	250/2,5 (36)	260/2,6 (38)
	205/55 R19	250/2,5 (36)	250/2,5 (36)	280/2,8 (41)	290/2,9 (42)
D16XHT	<sup>10)</sup>				

## 282    Dati tecnici

---

Motore	Pneumatici	Veicolo con un max. di 3 persone		A pieno carico	
		Ant.	Post.	Ant.	Post.
		[kPa/bar] ([psi])	[kPa/bar] ([psi])	[kPa/bar] ([psi])	[kPa/bar] ([psi])
A16xHL	<sup>10)</sup>				
Tutto	Ruotino di scorta 135/80 R18	420/4,2 (60)	420/4,2 (60)	420/4,2 (60)	420/4,2 (60)

---

<sup>10)</sup> Non disponibile al momento della stampa.



## Informazioni per il cliente

<b>Informazioni per il cliente</b> .....	<b>283</b>
Dichiarazione di conformità .....	283
REACH .....	285
Riparazioni di danni da collisione .....	285
Aggiornamento software .....	285
Marchi registrati .....	285
<b>Registrazione dei dati del veicolo e privacy</b> .....	<b>286</b>
Sistemi di registrazione dei dati di eventi .....	286
Identificazione frequenza radio (RFID) .....	289

## Informazioni per il cliente

### Dichiarazione di conformità

#### Sistemi di trasmissione radio

Questo veicolo è dotato di sistemi che trasmettono e/o ricevono onde radio in base alla Direttiva 2014/53/EU. I produttori dei sistemi elencati di seguito dichiarano di aver rispettato i requisiti di conformità previsti dalla Direttiva 2014/53/EU. Il testo completo della dichiarazione di conformità EU per ogni sistema è disponibile al seguente indirizzo Internet: [www.opel.com/conformity](http://www.opel.com/conformity)

L'importatore è  
Opel / Vauxhall, Bahnhofplatz,  
65423 Ruesselsheim am Main,  
Germany.

#### Navi 5.0 IntelliLink

Continental

LCIE Bureau Veritas-Site de Fontenay aux Roses, 33 avenue du général Leclerc, 92260 Fontenay aux Roses, France

Frequenza di funzionamento (MHz)	Potenza in uscita massima: (dBm)
2400,0 - 2483,5	2,2
2400,0 - 2483,5	15

#### Sistema Infotainment R 4.0 IntelliLink LG Electronics

European Shared Service center B.V.  
Krijgsman 1, 1186 DM Amstelveen,  
The Netherlands

Frequenza di funzionamento:  
2400,0 - 2483,5 MHz

Potenza in uscita massima: 4 dBm

#### Sistema Infotainment R 4.0

Clarion

244 rue du Pré à Varois, 54670 Custines, France

Frequenza di funzionamento:  
2400 - 2480 MHz

Potenza in uscita massima: 4 dBm

#### Modulo BTA

Magneti Marelli S.p.A.

Viale A. Borletti 61/63, 20011  
Corbetta, Italy

Frequenza di funzionamento (MHz)	Potenza in uscita massima: (dBm)
----------------------------------	----------------------------------

880 -915	33
----------	----

1710 - 1785	24
-------------	----

1850 -1910	24
------------	----

1920 - 1980	24
-------------	----

2500 - 2570	23
-------------	----

### Modulo antenna

Laird

Daimlerring 31, 31135 Hildesheim,  
Germany

Frequenza di funzionamento: N/D

Potenza in uscita massima: N/D

ASK Automotive Pvt. Ltd.

Unit 2 Plot No. 30-31, Fathepur-  
Nawada, Manesar, Gurugram,  
Haryana 122050, India

Frequenza di funzionamento: N/D

Potenza in uscita massima: N/D

### Trasmittitore del telecomando

Hülsbeck & Fürst GmbH & Co. KG

Steeger Str. 17, 42551 Velbert,  
Germany

Frequenza di funzionamento: 433.92

Potenza in uscita massima: 10 dBm

### Ricevitore del telecomando

Delphi European, Middle Eastern &  
African Regional Offices Customer  
Technology

Center Avenue de Luxembourg,  
L-4940 Bascharage, G.D. of Luxem-  
bourg

Frequenza di funzionamento:  
119 - 128,6

Potenza in uscita massima:  
16dB $\mu$ A/m a 10m

### Trasmittitore della chiave elettronica

Valeo

43 Rue Bayen, 75017 Paris, France

Frequenza di funzionamento: 433.92

Potenza in uscita massima: 10 dBm

### Dispositivo elettronico di bloccaggio motore

KOSTAL of America, Inc.

350 Stephenson Hwy, Troy MI 48083,  
USA

Frequenza di funzionamento:  
125 kHz

Potenza in uscita massima:  
5 dB $\mu$ A/m a 10m

### Unità radar

ZF TRW Autocruise SAS

Secteur de la Pointe du Diable,  
Avenue du technopôle, 29280 Plou-  
zane, France

Frequenza di funzionamento:  
24,15 - 24,25 GHz

Potenza in uscita massima: 20 dBm

### Numeri di omologazione di tipo ICASA

Lista di tutti i numeri di omologazione  
di tipo Autorità Indipendente sulla  
Comunicazione del Sudafrica  
(ICASA):

TA-2016/121, TA-2016/3261,  
TA-2017/2387, TA-2017/2745,  
TA-2013/430, TA-2017/1106,  
TA-2016/929, TA-2017/3180

## REACH

Registration, Evaluation, Authorisation and Restriction of Chemicals (REACH) è un regolamento adottato dall'Unione Europea per migliorare la protezione della salute umana e dell'ambiente dai rischi costituiti dalle sostanze chimiche. Visitare il sito web [www.opel.com](http://www.opel.com) per ulteriori informazioni e per consultare il comunicato sull'Articolo 33.

## Riparazioni di danni da collisione

### Spessore della vernice

Lo spessore della vernice può variare da 50 a 400 µm in base alle tecniche di produzione.

Pertanto un diverso spessore della vernice non è indice di una riparazione da danni da collisione.

## Aggiornamento software

Il sistema Infotainment permette di scaricare e installare gli aggiornamenti software selezionati con una connessione wireless.

### Avviso

La disponibilità degli aggiornamenti software online del veicolo varia a seconda del veicolo e del paese. Maggiori informazioni nella nostra Home page.

## Connessione a internet

Il download online degli aggiornamenti software del veicolo richiede una connettività Internet, a cui si può accedere tramite un hotspot Wi-Fi protetto da password, fornito ad esempio da un telefono cellulare.

Per collegare il sistema Infotainment a un hotspot, consultare il Manuale Infotainment.

## Aggiornamenti

Il sistema richiederà di scaricare e installare alcuni aggiornamenti. C'è anche la possibilità di controllare gli aggiornamenti manualmente.

Gli aggiornamenti possono essere controllati manualmente mediante il Visualizzatore Info. Seguire i suggerimenti a schermo nel rispettivo menu.

Display informativo ⇨ 106.

### Avviso

La sequenza di download e l'installazione degli aggiornamenti possono variare a seconda del veicolo.

### Avviso

Nel corso dell'installazione il veicolo potrebbe non essere operativo.

## Marchi registrati

### Apple Inc.

Apple CarPlay™ è un marchio registrato di Apple Inc.

App Store® e iTunes Store® sono marchi registrati di Apple Inc.

iPhone®, iPod®, iPod touch®, iPod nano®, iPad® e Siri® sono marchi registrati di Apple Inc.

### Bluetooth SIG, Inc.

Bluetooth® è un marchio registrato di Bluetooth SIG, Inc.

**DivX, LLC**

DivX® e DivX Certified® sono marchi registrati di DivX, LLC.

**Google Inc.**

Android™ e Google Play™ Store sono marchi registrati di Google Inc.

**Velcro Companies**

Velcro® è un marchio registrato di Velcro Companies.

**Verband der Automobilindustri e.V.**

AdBlue® è un marchio registrato di VDA.

## Registrazione dei dati del veicolo e privacy

### Sistemi di registrazione dei dati di eventi

Questo veicolo è dotato di unità di controllo elettroniche. Le unità di controllo trattano i dati che ricevono, per esempio, dai sensori del veicolo o che vengono autogenerati dalle unità di controllo stesse o scambiati tra di loro. Certe unità di controllo sono necessarie perché il veicolo funzioni in modo sicuro, altre forniscono assistenza durante la marcia (sistemi di assistenza al conducente), e altre ancora sono adibite a funzioni di comfort o infotainment.

Di seguito sono riportate informazioni generali sull'elaborazione dei dati nel veicolo. Per ulteriori informazioni su quali dati specifici vengono caricati, memorizzati e trasmessi a terzi dal veicolo, oltre allo scopo di queste procedure, consultare la parola chiave Protezione dei dati, strettamente collegata ai riferimenti relativi alle caratteristiche funzionali interes-

sate, nel relativo Manuale d'uso e manutenzione o nelle condizioni generali di vendita. Queste informazioni sono anche disponibili online.

### Dati operativi del veicolo

Le unità di controllo trattano dati sul funzionamento del veicolo.

Tali dati comprendono:

- informazioni sullo stato del veicolo (ad es. velocità, ritardo di movimento, accelerazione laterale, velocità di rotazione delle ruote, indicazione "cinture allacciate")
- condizioni ambientali (ad es. temperatura, sensore pioggia, sensore di distanza)

Di norma tali dati sono provvisori e non vengono memorizzati per più di un ciclo operativo, ma solo elaborati a bordo del veicolo stesso. Le unità di controllo sono spesso dotate di memorizzazione dati (inclusa la chiave del veicolo). Questi vengono utilizzati per registrare in modo temporaneo o permanente informazioni sulle condizioni del veicolo, la

sollecitazione dei componenti, i requisiti di manutenzione, anomalie tecniche ed errori.

A seconda del livello di apparecchiature tecniche, i dati memorizzati sono i seguenti:

- stato operativo dei componenti del sistema (ad es. livello di riempimento, pressione dei pneumatici, stato della batteria)
- difetti e guasti a componenti importanti del sistema (ad es. luci, freni)
- la reazione dei sistemi in particolari situazioni di guida (ad es. attivazione dell'airbag o del controllo elettronico della stabilità)
- informazioni su situazioni che hanno provocato danni al veicolo
- in caso di veicoli elettrici, la carica della batteria ad alta tensione e l'autonomia stimata

In casi particolari (ad es. se il veicolo rileva un malfunzionamento), potrebbe essere necessario memorizzare dati che sarebbero altrimenti volatili.

Quando si utilizza un servizio (ad es., riparazione o manutenzione), i dati operativi memorizzati possono essere consultati insieme al numero di telaio e, se necessario, utilizzati. I dati del veicolo possono essere consultati dal personale della rete di servizio (ad es. officine, produttori) o da terzi (ad es. servizi di riparazione in caso di rottura del veicolo). Lo stesso vale per gli interventi in garanzia e per le operazioni di garanzia di qualità.

I dati vengono solitamente letti tramite la porta OBD (On-Board Diagnostics, diagnostica a bordo), che deve essere installata sul veicolo per legge. I dati operativi riportano le condizioni tecniche del veicolo o dei suoi componenti individuali e contribuiscono alla diagnosi dei guasti, al rispetto degli obblighi di garanzia e al miglioramento della qualità. Tali dati, in particolare le informazioni relative a sollecitazioni dei componenti, anomalie tecniche, errori del conducente e altri guasti, sono trasmessi al produttore quando opportuno, insieme al numero di telaio. Il produttore è inoltre responsabile del

prodotto. Il produttore potrebbe anche utilizzare i dati operativi dal veicolo in caso di richiamo dei prodotti. Tali dati possono essere utilizzati anche per verificare la garanzia del cliente e i reclami coperti da garanzia.

Le memorie guaste possono essere ripristinate da un'azienda specializzata durante la manutenzione o riparazione, oppure su richiesta del proprietario.

### **Funzioni di comfort e infotainment**

Le impostazioni di comfort e le impostazioni personalizzate possono essere memorizzate nel veicolo e modificate o azzerate in qualsiasi momento.

A seconda della versione di veicolo, queste comprendono

- posizione del sedile e del volante
- impostazioni del telaio e dell'aria condizionata
- impostazioni personalizzate, come l'illuminazione interna

Per le funzioni selezionate, è possibile inserire i propri dati nelle funzioni di infotainment del veicolo.

A seconda della versione di veicolo, queste comprendono

- dati multimediali come musica, video o fotografie da riprodurre nel sistema multimediale integrato
- dati dell'indirizzo da utilizzare con il sistema vivavoce o il sistema di navigazione integrato
- destinazioni
- dati sull'utilizzo dei servizi online

I dati per le funzioni di comfort e infotainment possono essere memorizzati sul veicolo o conservate in un dispositivo connesso (ad es. uno smartphone, una chiave USB o un lettore MP3). I dati inseriti dall'utente possono essere cancellati in qualsiasi momento.

Tali dati possono essere trasmessi dal veicolo su richiesta dell'utente, in particolare quando si utilizzano servizi internet in base alle impostazioni selezionate.

### **Integrazione delle funzioni smartphone, ad es. Android Auto o Apple CarPlay**

Se la versione del veicolo è dotata delle apposite funzioni, è possibile connettere il proprio smartphone o altro dispositivo multimediale per controllarlo tramite i comandi integrati del veicolo. In tal caso, lo schermo e il suono dello smartphone possono essere riprodotti nel sistema multimediale. Allo stesso tempo, il veicolo trasmette delle informazioni specifiche allo smartphone. A seconda del tipo di integrazione tra veicolo e smartphone, i dati trasmessi comprendono informazioni sulla posizione, modalità giorno / notte e altre informazioni generali sul veicolo. Per ulteriori informazioni, vedere le istruzioni per l'uso del veicolo / sistema infotainment.

L'integrazione tra smartphone e veicolo consente l'utilizzo a certe app, come quelle per la navigazione o la riproduzione di musica. Non è possibile integrare ulteriormente smartphone e veicolo, in particolare per quanto riguarda l'accesso attivo ai

dati del veicolo. La natura di eventuali ulteriori trattamenti dei dati è determinata dal produttore dell'app utilizzata. La possibilità o meno di modificare le impostazioni dipende dall'app in questione e dal sistema operativo dello smartphone.

### **Servizi online**

I veicoli dotati di connessione di rete possono scambiare dati con altri sistemi. La connessione di rete viene stabilita tramite un dispositivo trasmettitore posto nel veicolo o un dispositivo mobile fornito dall'utente (ad es. uno smartphone). Tramite la connessione alla rete è possibile usufruire delle funzioni online. Le funzioni online comprendono servizi e applicazioni / app online fornite dal produttore o da altri fornitori.

### **Servizi proprietari**

Le funzioni dei servizi online forniti dal produttore sono descritte nell'apposita sezione (ad es. Manuale di uso e manutenzione, sito web del produttore) insieme alle rispettive informazioni sulla protezione dei dati

personali. I dati personali potrebbero essere utilizzati per fornire servizi online. In questo caso lo scambio di dati avviene tramite una connessione protetta, ad es. tramite gli appositi sistemi informatici forniti dal produttore. La raccolta, il trattamento e l'utilizzo dei dati personali per la preparazione di servizi avvengono esclusivamente quando legalmente consentito, ad es. nel caso di sistemi di comunicazione d'emergenza prescritti dalla legge, di un accordo contrattuale o mediante consenso dell'utente.

I sistemi, le funzioni (a pagamento, in certa misura) e, in certi casi, la connessione di rete del veicolo, possono essere attivati o disattivati. Sono escluse le funzioni e i servizi previsti dalla legge, quali i sistemi di comunicazione di emergenza.

### **Servizi di terzi**

Se si utilizzano servizi online di altri fornitori (terzi), tali servizi sono soggetti alle condizioni di responsabilità, protezione dei dati e utilizzo del

fornitore in questione. In questi casi, spesso il produttore non ha alcuna autorità sul contenuto scambiato.

Pertanto, si prega di verificare la natura e lo scopo della raccolta e dell'utilizzo dei dati personali nell'ambito di servizi forniti da fornitori terzi.

### **Identificazione frequenza radio (RFID)**

La tecnologia RFID viene utilizzata in alcuni veicoli per funzioni come il monitoraggio della pressione pneumatici e del dispositivo elettronico di bloccaggio motore. Viene utilizzata anche assieme a dispositivi come telecomandi per la chiusura e l'apertura delle portiere e l'avvio. La tecnologia RFID nei veicoli Opel non utilizza né registra dati personali o collegamenti ad altri sistemi Opel che contengono informazioni personali.

## Indice analitico

### A

Abbaglianti .....	103, 115
Accendisigari .....	90
Accessori e modifiche alla vettura .....	223
AdBlue.....	101, 149
Aggiornamento software.....	285
Airbag e pretensionatori delle cinture di sicurezza .....	97
Alette parasole .....	45
Allarme angolo morto laterale. . . .....	103, 193
Allarme anti-sonnolenza.....	203
Allarme collisione anteriore.....	179
Allarme di sicurezza pedoni.....	84
Alzacristalli elettrici .....	42
Anabbaglianti.....	103
Antiabbagliamento automatico . . .	41
Antiabbagliamento manuale .....	40
Arresto del motore.....	98
Assistente all'uso degli abbaglianti.....	115
Assistenza all'uso degli abbaglianti.....	103
Assistenza alla frenata .....	162
Assistenza per le partenze in salita .....	162
Attrezzi .....	242
Attrezzi per il veicolo.....	242

### Ausilio al mantenimento di

corsia.....	100, 201
Autostop.....	102, 144
Avviamento .....	18
Avviamento del motore .....	143
Avviamento di emergenza .....	257
Avviamento e funzionamento.....	141
Avvisatore acustico .....	13, 84
Avvisatore di cambio accidentale della corsia di marcia.....	100, 200
Avvisatore ottico .....	117

### B

Barra di traino.....	217
Batteria veicolo .....	230
Bloccaggio automatico .....	29
BlueInjection.....	149
Bocchette dell'aria.....	136
Bocchette di ventilazione fisse . .	137
Bocchette di ventilazione orientabili .....	136
Bracciolo.....	53, 54

### C

Cambio .....	17
Cambio automatico .....	154
Cambio automatico elettrificato. .	153
Cambio delle marce .....	154
Cambio di misura dei pneumatici e dei cerchi .....	247



Cambio manuale .....	157
Cambio marcia.....	100
Capacità .....	280
Caratteristiche dell'illuminazione	123
Carburante.....	213
Carburante per motori a benzina	213
Carburante per motori diesel .....	214
Carica.....	206
Carica induttiva.....	89
Carica programmabile.....	209
Carico tetto.....	80
Cassetto portaoggetti .....	72
Catene da neve .....	247
Cavo di carica.....	210
Cavo di carica collegato.....	102
Cercare subito assistenza .....	98
Chiamata di emergenza.....	112
Chiavi .....	21
Chiavi, serrature.....	21
Chiusura centralizzata .....	24
Cintura di sicurezza .....	8
Cintura di sicurezza a tre punti di ancoraggio .....	56
Cinture di sicurezza .....	55
Climatizzatore .....	15
Cofano .....	227
Comandi.....	83
Comandi al volante .....	83
Consigli per la guida.....	140

Consigli per la guida e per il traino .....	217
Contachilometri .....	92
Contachilometri parziale .....	92
Contagiri .....	93
Controlli sul veicolo.....	227
Controllo automatico dei fari .....	115
Controllo automatico della velocità di crociera .....	167
Controllo della stabilità per il traino .....	221
Controllo delle luci del quadro strumenti .....	122
Controllo del livello dell'olio motore	95
Controllo del sistema.....	98
Controllo del veicolo .....	140
Controllo elettronico della stabilità e Sistema di controllo della trazione.....	100, 163
Convertitore catalitico .....	149
Copertura del vano di carico .....	75
Copertura portaoggetti del pianale posteriore .....	76
Copricerchi .....	247
Coprifari appannati .....	122
Cruise control adattivo .....	172
Cura dell'abitacolo .....	263
Cura della vettura.....	260
Cura delle parti esterne .....	260

**D**

Dati del motore .....	275
Dati del veicolo.....	273
Dati tecnici del veicolo .....	3
DEF.....	149
Demolizione dei veicoli .....	226
Denominazione dei pneumatici .	243
Dichiarazione di conformità.....	283
Dimensioni del veicolo .....	279
Disattivazione controllo elettronico della stabilità e sistema di controllo della trazione.....	101
Disattivazione degli airbag ....	63, 97
Display del cambio .....	154
Display di manutenzione .....	95
Dispositivi di traino .....	219
Dispositivo di assistenza al parcheggio avanzato.....	189
Dispositivo elettronico di bloccaggio motore .....	38
Dispositivo salvacarica della batteria .....	124
Driver Information Center.....	104

**E**

Esecuzione dei lavori .....	227
Etichetta airbag.....	58

**F**

Fari.....	114
Fari LED.....	103, 118, 234
Fendinebbia .....	121
Fendinebbia anteriori .....	103, 234
Filtro antiparticolato.....	148
Filtro di scarico.....	101, 148
Finestrini.....	41
Foratura.....	252
Forma convessa .....	39
Frenata di emergenza attiva .....	103, 181
Frenata rigenerante.....	162
Freni .....	159, 230
Freno di stazionamento .....	160
Freno di stazionamento elettrico.....	99, 159, 160
Funzionamento automatico del freno di stazionamento elettrico disattivato.....	99
Funzionamento regolare del climatizzatore .....	138
Fusibili .....	238

**G**

Gancio di traino.....	217
Gas di scarico .....	148
Guasto .....	156
Guasto al freno di stazionamento elettrico.....	99
Guasto del sistema ibrido.....	98

**I**

Identificazione del motore.....	272
Identificazione frequenza radio (RFID).....	289
Illuminazione all'entrata .....	123
Illuminazione della consolle centrale .....	123
Illuminazione esterna .....	12
Illuminazione in curva.....	118
Impianto di allarme antifurto .....	36
Impianto elettrico.....	238
Impianto freni e frizione .....	99
Indicatore batteria.....	94
Indicatore della temperatura del liquido di raffreddamento del motore .....	94
Indicatore del livello carburante ..	93
Indicatore di corrente.....	94
Indicatori.....	92
Indicatori di direzione .....	96, 120
Indicatori di direzione laterali .....	237
Informazioni generali .....	217
Informazioni sul carico .....	80
Informazioni sulla manutenzione ..	265
Interruttore dei fari .....	114
Interruzione alimentazione elettrica .....	156

Interruzione di carburante al motore durante la decelerazione .....	144
Introduzione .....	3

**K**

Kit di pronto soccorso .....	79
Kit di riparazione dei pneumatici ..	248

**L**

Leva del cambio.....	154
Limitatore di velocità.....	169
Liquidi e lubrificanti raccomandati .....	269, 273
Liquido dei freni .....	230
Liquido dei freni e della frizione..	269
Liquido di lavaggio .....	229
Liquido di raffreddamento del motore .....	229
Liquido di raffreddamento e antigelo.....	269
Liquido per impianto di scarico diesel.....	149
Livello carburante minimo .....	102
Luci della targa .....	238
Luci di lettura .....	123
Luci di parcheggio .....	121
Luci di posizione.....	114
Luci di retromarcia .....	122
Luci diurne .....	118
Luci esterne .....	103, 114

Luci interne.....	122, 238
Luci in uscita .....	124
Luci nelle alette parasole .....	123
Luci posteriori .....	234
Lunotto termico .....	43

**M**

Manutenzione .....	138, 265
Marchi registrati.....	285
Martinetto.....	242
Messaggi del veicolo .....	110
Modalità di guida.....	157
Modalità manuale .....	155
Modalità sport .....	166

**N**

Notifica automatica degli incidenti (ACN).....	112
Numero di telaio (VIN) .....	271

**O**

Occhielli di ancoraggio .....	77
Oggetti e bagagli.....	72
Olio motore .....	228, 269, 273
Opel Connect.....	112
Orologio.....	87

**P**

Panne.....	258
Panoramica del quadro strumenti	10
Parabrezza.....	41

Parabrezza riscaldato.....	44
Parcheggio .....	19, 147
Pericoli e avvertimenti .....	4
Personalizzazione del veicolo ...	111
Pneumatici invernali .....	243
Poggiatesta .....	47
Portabibite .....	72
Portaoggetti della consolle centrale .....	73
Portapacchi .....	80
Porta USB.....	87
Portellone posteriore.....	31
Portiera aperta .....	104
Portiere.....	31
Posaceneri .....	90
Posizione dei sedili .....	48
Posizioni della chiave nel blochetto di accensione .....	141
Posizioni di montaggio dei sistemi di sicurezza per bambini	68
Preriscaldamento .....	101
Presca dell'aria .....	137
Prese di corrente .....	87
Pressione dei pneumatici . .	244, 281
Pressione dell'olio motore .....	102
Prestazioni .....	278
Profondità del battistrada .....	246
Programmi di marcia elettronici .	155
Pronto soccorso.....	79
Protezione anteriore per i pedoni	184

**Q**

Quadro strumenti .....	90
Quickheat (Riscaldatore rapido).	134

**R**

Raffreddamento del vano portaoggetti .....	137
REACH.....	285
Registrazione dei dati del veicolo e privacy.....	286
Regolazione degli specchietti .....	9
Regolazione dei poggiatesta .....	8
Regolazione dei sedili .....	7
Regolazione dei sedili elettrici .....	51
Regolazione della profondità delle luci .....	117
Regolazione del volante .....	9, 83
Regolazione elettrica .....	39
Regolazione manuale dei sedili....	49
Rete di sicurezza .....	77
Retronebbia .....	103, 121, 234
Riduzione catalitica selettiva.....	149
Rifornimento .....	215
Rimessaggio del veicolo.....	224
Riparazioni di danni da collisione	285
Riscaldamento .....	54, 55
Riscaldamento dei sedili.....	54
Riscaldamento sedile, posteriore.....	55
Riscaldatore ausiliario.....	134

Riscaldatore da parcheggio.....	134
Rivestimenti.....	263
Rodaggio di un veicolo nuovo ...	141
Ruota di scorta .....	252
Ruote e pneumatici .....	243

## S

Sbloccaggio del veicolo .....	6
Scatola portafusibili nel quadro strumenti .....	240
Scatola portafusibili nel vano motore .....	239
Sedili anteriori.....	48
Sedili posteriori.....	54
Segnalatori di emergenza .....	120
Segnalazione di cintura di sicurezza non allacciata .....	96
Segnali acustici .....	110
Sensore pioggia.....	103
Sensori di parcheggio ad ultrasuoni.....	185
Sicure per bambini .....	29
Sicurezza del veicolo.....	36
Simboli .....	4
Sistema airbag .....	58
Sistema airbag a tendina .....	63
Sistema airbag frontale .....	62
Sistema airbag laterale .....	62
Sistema chiave elettronica.....	23
Sistema di antibloccaggio .....	159

Sistema di antibloccaggio (ABS) .	99
Sistema di ausilio al parcheggio	185
Sistema di bloccaggio antifurto ...	36
Sistema di climatizzazione .....	126
Sistema di climatizzazione elettronico .....	129
Sistema di controllo selettivo della guida.....	164
Sistema di ricarica .....	98
Sistema di rilevamento perdita di pressione pneumatici .....	245
Sistema di rilevamento perdita pressione pneumatici.....	102
Sistema di riscaldamento e di ventilazione .....	125
Sistema di visione panoramica...	195
Sistema ibrido attivo.....	98
Sistema stop-start.....	144
Sistemi di assistenza al conducente.....	167
Sistemi di climatizzazione.....	125
Sistemi di controllo della guida...	163
Sistemi di registrazione dei dati di eventi.....	286
Sistemi di rilevamento oggetti...	185
Sistemi di sicurezza per bambini...	65
Sistemi tergilavacrystalli .....	13
Soccorso stradale.....	112
SOS.....	112
Sostituzione delle lampadine ....	234

Sostituzione delle ruote .....	251
Sostituzione delle spazzole tergicristalli .....	233
Specchietti interni.....	40
Specchietti pieghevoli .....	39
Specchietti retrovisori esterni.....	39
Specchietti riscaldati .....	40
Spia MIL .....	98
Spie.....	92, 96
Spurgo del sistema di alimentazione diesel .....	232
Stato di carica.....	210
Sterzare.....	140
Strumentazione.....	92

## T

Tachimetro .....	92
Tappetini.....	263
Targhetta di identificazione .....	271
Tasto di azionamento.....	141
Telecomando .....	22
Temperatura del liquido di raffreddamento del motore ....	101
Temperatura esterna .....	87
Tendine parasole avvolgibili .....	45
Tergi/lavacrystalli .....	84
Tergi/lavalunotto .....	86
Tetto.....	45
Tetto panoramico .....	45
Tipi di ricarica.....	205

---

Traino.....	217, 258
Traino del veicolo .....	258
Traino di un altro veicolo .....	260
Traino di un rimorchio .....	218
Trazione integrale .....	158
Triangolo d'emergenza .....	79

## U

Uso dei fari all'estero .....	117
Uso del presente manuale .....	3

## V

Vani portaoggetti.....	72
Vano di carico .....	31, 73
Ventilazione.....	54, 125, 134
Videocamera posteriore .....	198
Visualizzatore Info.....	106
Volante riscaldato .....	84



[www.opel.com](http://www.opel.com)

Copyright by Opel Automobile GmbH, Rüsselsheim, Germany.

Le informazioni contenute nella presente pubblicazione sono valide a partire dalla data indicata di seguito. Opel Automobile GmbH si riserva il diritto di apportare modifiche a specifiche tecniche, funzionalità e design dei veicoli relativamente alle informazioni contenute nella presente pubblicazione nonché alla pubblicazione stessa.

Edizione: Febbraio 2020, Opel Automobile GmbH, Rüsselsheim.

Stampato su carta sbiancata senza cloro.

ID-OGDAOLSE2002-it

