

# KARL

Manuale di uso e manutenzione





---

# Contenuto

Introduzione .....	2
In breve .....	6
Chiavi, portiere e finestrini .....	19
Sedili, sistemi di sicurezza .....	34
Oggetti e bagagli .....	53
Strumenti e comandi .....	60
Illuminazione .....	96
Climatizzatore .....	102
Guida e funzionamento .....	112
Cura del veicolo .....	143
Manutenzione .....	185
Dati tecnici .....	189
Informazioni per il cliente .....	199
Indice analitico .....	208

## Introduzione

Carburante

Codice

Olio motore

Qualità

Viscosità

Pressione dei pneumatici

Misura pneumatici

Ant.

Post.

Pneumatici estivi

Pneumatici invernali

Masse

Massa complessiva a pieno carico

- Massa a vuoto, modello base

= Carico utile

## Dati tecnici del veicolo

Scriva i dati della sua auto nella pagina precedente, in modo da averli sempre a portata di mano. Le informazioni sono indicate nella sezione "Manutenzione" e in quella "Dati tecnici" oltre che nella targhetta di identificazione.

## Introduzione

Questa vettura rappresenta un'ingegnosa sintesi di tecnologia avanzata, sicurezza, tutela dell'ambiente ed economicità di esercizio.

Il presente manuale di uso e manutenzione fornisce tutte le informazioni necessarie per un utilizzo sicuro ed efficiente della vettura.

Informare i passeggeri riguardo le possibilità di incidente e lesioni derivanti da un uso non corretto della vettura.

È sempre necessario rispettare le leggi del Paese in cui ci si trova. Che potrebbero avere contenuti diversi da quanto affermato in questo manuale di uso e manutenzione.

La mancata considerazione della descrizione fornita nel presente manuale può avere effetto sulla garanzia.

Quando il presente manuale di uso e manutenzione indica di rivolgersi ad un'officina, consigliamo di contattare un Riparatore Autorizzato Opel.

Per i veicoli a gas raccomandiamo di rivolgersi ad un Riparatore Autorizzato Opel per effettuare gli interventi di manutenzione sui veicoli a gas.

Tutti i Riparatori Autorizzati Opel offrono un servizio eccellente a prezzi ragionevoli. Dispongono di meccanici esperti, formati da Opel, che lavorano in base alle istruzioni specifiche Opel.

Tutti i concessionari Opel offrono un servizio eccellente a prezzi ragionevoli. Dispongono di meccanici esperti, formati da Opel, che lavorano in base alle istruzioni specifiche Opel.

Conservare sempre la documentazione fornita insieme al veicolo a portata di mano all'interno del veicolo stesso.

## Uso del presente manuale

- Questo manuale descrive tutte le opzioni e le caratteristiche disponibili per questo modello. **Alcune descrizioni, comprese quelle del display e delle funzioni dei menu, potrebbero non corrispondere a quelle del vostro veicolo a causa della differenza di versioni, specifiche nazionali, equipaggiamenti speciali o accessori particolari.**
- La sezione "In breve" fornisce una prima panoramica generale.
- Il sommario dei contenuti all'inizio del presente manuale e di ogni sezione facilita la ricerca degli argomenti di interesse.
- L'indice analitico consente di trovare gli argomenti richiesti.
- Questo Manuale di uso e manutenzione illustra i veicoli con guida a sinistra. Il funzionamento descritto è simile per i veicoli con guida a destra.

- Il manuale di uso e manutenzione utilizza il codice identificativo del motore. La denominazione commerciale corrispondente viene riportata alla sezione "Dati tecnici".
- Le indicazioni direzionali, come destra, sinistra, anteriore o posteriore, riportate nelle descrizioni, si riferiscono sempre al senso di marcia.
- I display potrebbero non visualizzare la vostra lingua specifica.
- I messaggi visualizzati sul display e i testi delle etichette interne sono scritti in **neretto**.

## Pericoli e avvertimenti

### Pericolo

Il testo evidenziato con  **Pericolo** indica il rischio di possibili lesioni mortali. La mancata osservanza delle istruzioni fornite può causare un rischio mortale.



### Avvertenza

Il testo evidenziato con  **Avvertenza** indica il rischio di possibili incidenti o lesioni. La mancata osservanza delle istruzioni fornite può causare lesioni.

### Attenzione

Il testo evidenziato con **Attenzione** indica la possibilità per il veicolo di subire danni. La mancata osservanza delle istruzioni fornite può causare danni al veicolo.

## Simboli

I riferimenti alle pagine sono indicati dal simbolo . Il simbolo  significa "vedi pag.".

I riferimenti di pagina e le voci dell'indice si riferiscono ai paragrafi rientrati forniti nella sezione Indice.

Ordine cronologico per selezionare le voci del menu nella personalizzazione del veicolo come indicato da .

Buon viaggio.

Adam Opel GmbH



## In breve

### Informazioni iniziali sulla guida

#### Sbloccaggio del veicolo



Premere  per sbloccare le portiere e il vano di carico.

#### **Serrature portiere manuali**

Per sbloccare le portiere anteriori o il portellone posteriore, girare la chiave nella serratura in senso antiorario.

Per sbloccare una portiera anteriore, tirare il pulsante di blocco interiore della relativa portiera.

Aprire le portiere tirando la rispettiva maniglia.



Per aprire il portellone posteriore, spingere l'interruttore sul lato inferiore dell'emblema del marchio e sollevare leggermente.

Telecomando ⇨ 20, Chiusura centralizzata ⇨ 21.

Portiere anteriori ⇨ 24.

Vano di carico ⇨ 25.



## Regolazione dei sedili

### Regolazione longitudinale



Tirare la maniglia, spostare il sedile, rilasciare la maniglia. Tentare di muovere il sedile avanti e indietro per accertarsi che sia bloccato in posizione.

Posizione dei sedili ⇨ 35, regolazione dei sedili ⇨ 36.

### Inclinazione dello schienale



Tirare la leva, regolare l'inclinazione e rilasciare la leva. Far scattare in sede il sedile.

Posizione dei sedili ⇨ 35, regolazione dei sedili ⇨ 36.

### Altezza del sedile

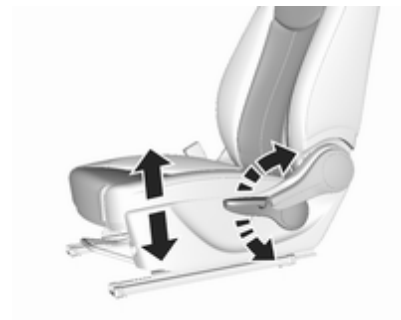

Azionamento della leva

verso l'alto : sollevamento del sedile

verso il basso : abbassamento del sedile

Posizione dei sedili ⇨ 35, regolazione dei sedili ⇨ 36.

## Regolazione dei poggiatesta



Premere il pulsante di sblocco, regolare l'altezza e bloccare in posizione. Poggiatesta ⇨ 34.

## Cintura di sicurezza



Estrarre la cintura di sicurezza e allacciare la fibbia. La cintura di sicurezza non deve essere attorcigliata e deve aderire bene al corpo. Lo schienale non deve essere eccessivamente inclinato all'indietro (inclinazione massima consigliata 25 ° circa). Per slacciare la cintura, premere il pulsante rosso sulla fibbia della cintura.

Posizione dei sedili ⇨ 35, cinture di sicurezza ⇨ 38, sistema airbag ⇨ 40.

## Regolazione degli specchietti

### Specchietto retrovisore interno



Per regolare lo specchietto, spostare il suo alloggiamento nella direzione desiderata.

Specchietto retrovisore interno di antiabbagliamento manuale ⇨ 29.

## Specchietti retrovisori esterni

### Regolazione manuale

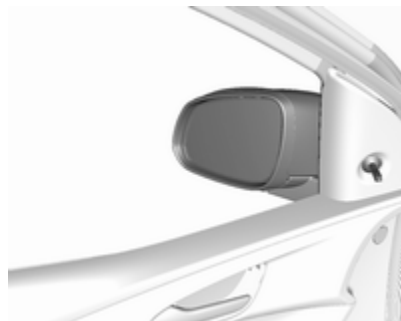

Muovere la leva nella direzione desiderata.

Specchietti retrovisori esterni ⇨ 28,  
Regolazione manuale ⇨ 28.

### Regolazione elettrica



Selezionare lo specchietto retrovisore esterno desiderato e regolarne la posizione.

Regolazione elettrica ⇨ 28, Specchietti retrovisori esterni pieghevoli ⇨ 28.

Specchietti retrovisori esterni termici ⇨ 29.

## Regolazione del volante

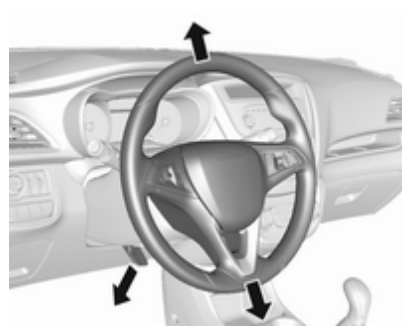

Sbloccare la leva, regolare la posizione del volante, quindi riportare la leva in posizione iniziale e accertarsi che sia completamente bloccata.

Effettuare la regolazione del volante solo a veicolo fermo e bloccasterzo disinserito.

Sistema airbag ⇨ 40, posizioni dell'interruttore di accensione ⇨ 114.

## Panoramica del quadro strumenti

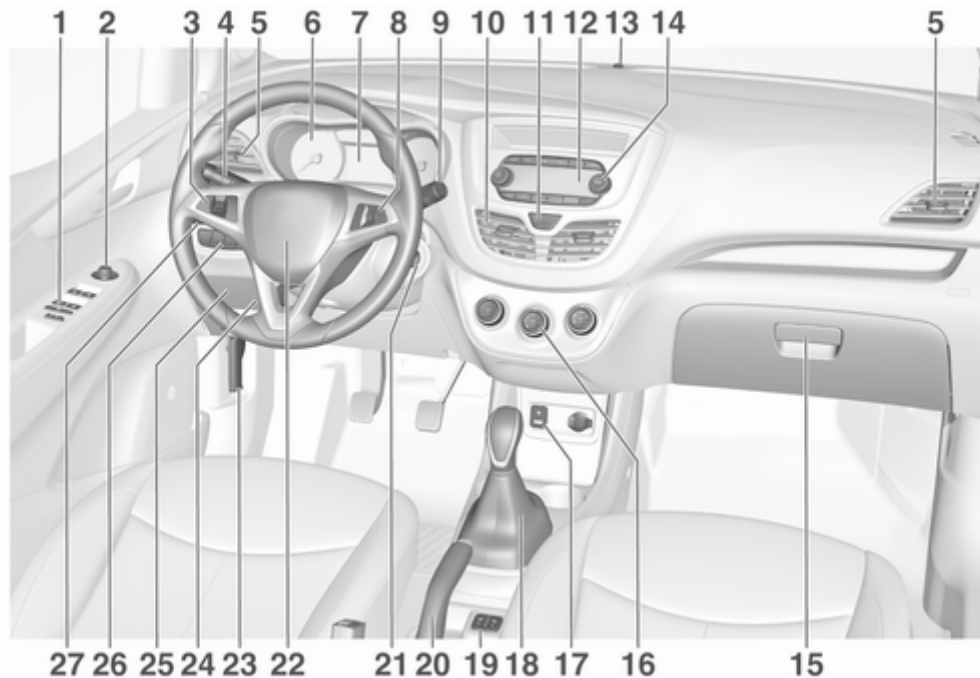

1	Chiusura centralizzata .....	21	13	LED di stato del sistema di allarme antifurto .....	26	Avvisatore di cambio accidentale della corsia di marcia .....	133
	Alzacristalli elettrici .....	30	14	Sistema Infotainment		Controllo elettronico della stabilità (ESC) .....	127
2	Specchietti retrovisori esterni .....	28	15	Cassetto portaoggetti .....	53	<b>27</b> Interruttore dei fari .....	96
3	Controllo automatico della velocità di crociera .....	129	16	Sistema di climatizzazione ..	102	Regolazione profondità luci .	97
	Limitatore di velocità .....	130	17	Ingresso AUX, ingresso USB		Fendinebbia .....	98
	Volante riscaldato .....	61	18	Leva del cambio, cambio manuale .....	120	Retronebbia .....	99
4	Indicatori di direzione, avvisatore ottico, anabbaglianti e abbaglianti ...	98		Leva del cambio, cambio manuale automatico .....	121	Luminosità dell'illuminazione del quadro strumenti .....	100
	Luci in uscita .....	101	19	Riscaldamento dei sedili .....	37		
	Luci di parcheggio .....	99	20	Freno di stazionamento .....	125		
5	Bocchette laterali dell'aria ...	109	21	Interruttore di accensione con bloccasterzo .....	114		
6	Strumenti .....	66	22	Avvisatore acustico .....	62		
7	Driver Information Center .....	79		Airbag del conducente .....	43		
8	Comandi al volante .....	61	23	Leva di sblocco del cofano	145		
9	Tergicristallo, sistema lavaggio parabrezza, tergilunotto, sistema lavaggio lunotto .....	62	24	Regolazione del volante .....	61		
10	Bocchette centrali dell'aria .	109	25	Scatola portafusibili .....	161		
11	Segnalatori di emergenza ....	98	26	Sistema di controllo della trazione .....	126		
12	Visualizzatore Info .....	84		Modalità Città .....	127		
				Sistema Start-stop .....	116		
				Selettore del carburante .....	67		

## Illuminazione esterna

### Interruttore dei fari



Ruotare l'interruttore dei fari:

**O** : luci spente

**P** : luci di posizione

**D** : fari

### Fendinebbia

Premere il pulsante nell'interruttore dei fari:

**F** : fendinebbia

**R** : retronebbia

### Avvisatore ottico, abbaglianti e anabbaglianti



avvisatore ottico : tirare la leva

abbaglianti : spingere la leva

anabbaglianti : spingere o tirare la leva

Abbaglianti ⇨ 97, avvisatore ottico ⇨ 97.

### Indicatori di direzione



leva verso l'alto : indicatore di direzione destro

Leva verso il basso : indicatore di direzione sinistro

Indicatori di direzione ⇨ 98, luci di parcheggio ⇨ 99.

## Segnalatori di emergenza



Azionato premendo .

Segnalatori di emergenza ⇨ 98.

## Avvisatore acustico





Premere .

## Sistemi tergicristalli

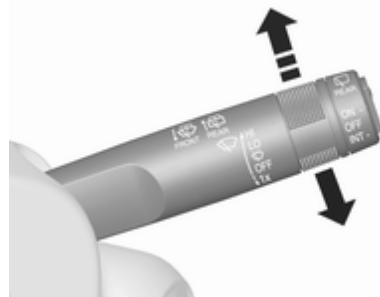
### Tergicristalli



**HI** : veloce  
**LO** : lento  
 : funzionamento a intermitenza  
**OFF** : spento

Per un singolo passaggio, quando i tergicristalli non sono azionati, premere la leva verso in basso in posizione .

Tergicristalli ⇨ 62.

### Lavacristalli

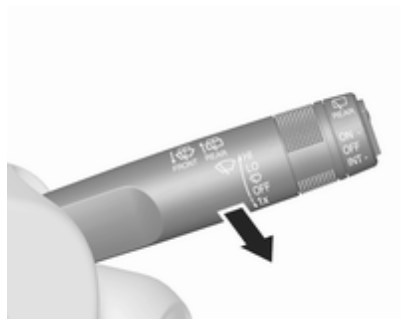

Tirare la leva.

Impianto lavacristalli ⇨ 62, liquido di lavaggio ⇨ 148, sostituzione delle spazzole tergcristalli ⇨ 150.

### Tergilunotto



Premere l'interruttore basculante per attivare il tergilunotto:

interruttore superiore	: funzionamento continuo
interruttore inferiore	: funzionamento a intermittenza
posizione inter-media	: spento

### Lavalunotto

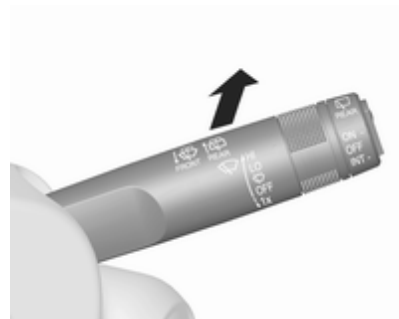

Spingere la leva.

Il liquido di lavaggio viene spruzzato sul lunotto posteriore e il tergcristalli effettua alcuni passaggi.

Tergilavalunotto ⇨ 63.



## Climatizzatore

### Lunotto termico



Per azionare il riscaldamento premere .



Lunotto termico ⇨ 32.

### Specchietti retrovisori esterni termici

Premendo  si attivano anche gli specchietti retrovisori esterni termici.

Specchietti retrovisori esterni termici ⇨ 29.

## Sbrinamento e disappannamento dei cristalli

- Portare il comando di distribuzione dell'aria su .
- Impostare il comando della temperatura al livello più caldo.
- Regolare la velocità della ventola al livello massimo.
- Sistema di climatizzazione elettronico: Premere .
- Inserire il lunotto termico .
- Aprire opportunamente le bocchette laterali dell'aria e orientarle verso i finestrini delle portiere.

Sistema di climatizzazione ⇨ 102.

## Cambio

### Cambio manuale

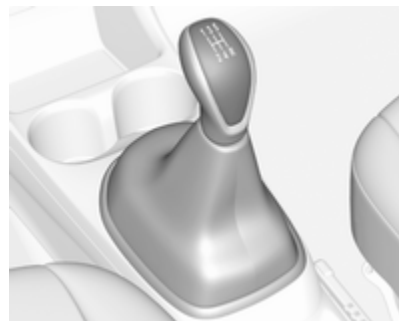

Per innestare la retromarcia, premere il pedale della frizione e inserire la retromarcia.

Se la marcia non si innesta, portare la leva del cambio in posizione di folle, rilasciare il pedale della frizione e premerlo nuovamente; ripetere quindi la selezione della marcia.

Cambio manuale ⇨ 120.

## Cambio manuale automatizzato

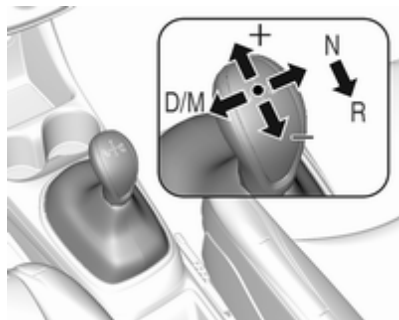

**R** : retromarcia, innestare solo a veicolo fermo

**N** : folle

**D** : modalità automatica

**M** : modalità manuale

**+** : passaggio a marcia superiore in modalità manuale

**-** : passaggio a marcia inferiore in modalità manuale

Cambio manuale automatizzato

⇨ 121.

## Avviamento

### Prima di mettersi in marcia, controllare

- Pressione e condizioni dei pneumatici ⇨ 164, ⇨ 198.
- Livello dell'olio motore e livelli dei fluidi ⇨ 146.
- Corretto funzionamento di finestrini, specchietti, illuminazione esterna e luci della targa e assenza di sporco, neve e ghiaccio dagli stessi.
- Corretto posizionamento di specchietti, sedili e cinture di sicurezza ⇨ 28, ⇨ 35, ⇨ 39.
- Corretto funzionamento dei freni a velocità ridotta, in particolare se i freni sono bagnati.

## Avviamento del motore

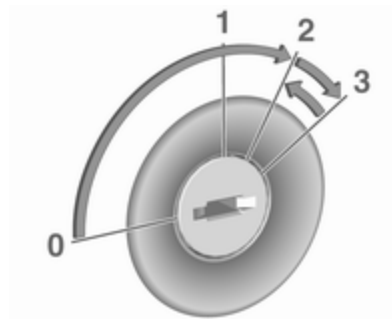

- Girare la chiave in posizione **1**.
- Muovere leggermente il volante per sbloccare il bloccasterzo.
- Cambio manuale: azionare il pedale della frizione e del freno. Cambio manuale automatizzato: azionare il pedale del freno. Cambio automatico: azionare il pedale freno e portare la leva del cambio in posizione **P** o **N**.
- Non azionare il pedale dell'acceleratore.
- Ruotare la chiave in posizione **3** e rilasciarla.

Avviamento del motore ⇨ 115.

### Sistema Start-stop



Se il veicolo procede a bassa velocità o è fermo e alcune condizioni sono soddisfatte, attivare un Autostop come segue:

#### **Veicoli con cambio manuale:**

- Premere il pedale della frizione.
- Posizionare la leva in folle.
- Rilasciare il pedale della frizione.

Un Autostop è indicato dalla lancetta nella posizione AUTOSTOP nel contagiri.

Per riavviare il motore, premere di nuovo il pedale della frizione.

#### **Veicoli con cambio manuale automatizzato:**

Se il veicolo è fermo con pedale del freno premuto, la funzione Autostop si attiva automaticamente e ciò viene indicato dall'ago in posizione AUTOSTOP nel contagiri.

Lasciare il pedale del freno o disinnescire **D** per riavviare il motore.

Sistema Start-stop ⇨ 116.

## Parcheggio

### ⚠ Avvertenza

- Non parcheggiare il veicolo su una superficie facilmente infiammabile. L'elevata temperatura dell'impianto di scarico potrebbe incendiare la superficie.
- Azionare sempre il freno di stazionamento. Attivare il freno di stazionamento senza premere il pulsante di rilascio. Se il veicolo viene parcheggiato in salita o in discesa, tirare il freno di stazionamento quanto più possibile. Premere contemporaneamente il pedale del freno per ridurre lo sforzo necessario per tirare il freno di stazionamento.
- Spegnerne il motore.
- Se il veicolo si trova su una superficie piana o in salita, inserire la prima prima di rimuovere la chiave di accensione. Inoltre, in salita, girare le ruote

anteriori nella direzione opposta rispetto al cordolo del marciapiede.

Se il veicolo si trova su una discesa, inserire la retromarcia prima di rimuovere la chiave di accensione. Inoltre, girare le ruote anteriori verso il cordolo del marciapiede.

- Chiudere i finestrini e il tettuccio apribile.
- Rimuovere la chiave di accensione dall'interruttore. Ruotare il volante fino ad avvertire lo scatto di inserimento del bloccasterzo.

Per veicoli con cambio manuale automatizzato, la chiave può essere rimossa solo dall'interruttore di accensione con freno di stazionamento inserito.

- Bloccare il veicolo premendo  sul telecomando.

Attivare il sistema di allarme anti-furto ⇨ 26.

- Le ventole di raffreddamento del motore potrebbero continuare a funzionare anche a motore spento ⇨ 145.

### Attenzione

Al fine di proteggere il turbocompressore, dopo aver viaggiato a un regime di giri del motore elevato o con elevati carichi sul motore, far girare brevemente il motore a carico ridotto o in folle per circa 30 secondi prima di spegnerlo.

Chiavi, serrature ⇨ 19, inattività del veicolo per un periodo di tempo prolungato ⇨ 144.

## Chiavi, portiere e finestrini

<b>Chiavi, serrature</b> .....	<b>19</b>
Chiavi .....	19
Telecomando .....	20
Impostazioni memorizzate .....	21
Chiusura centralizzata .....	21
Sicure per bambini .....	23
<b>Portiere</b> .....	<b>24</b>
Portiere anteriori .....	24
Porte posteriori .....	24
Vano di carico .....	25
<b>Sicurezza del veicolo</b> .....	<b>26</b>
Impianto di allarme antifurto .....	26
Dispositivo elettronico di bloccaggio motore .....	27
<b>Specchietti esterni</b> .....	<b>28</b>
Specchietti .....	28
Regolazione manuale .....	28
Regolazione elettrica .....	28
Specchietti pieghevoli .....	28
Specchietti riscaldati .....	29
<b>Specchietti interni</b> .....	<b>29</b>
Antiabbagliamento manuale .....	29

<b>Finestrini</b> .....	<b>30</b>
Parabrezza .....	30
Finestrini ad azionamento manuale .....	30
Alzacristalli elettrici .....	30
Lunotto termico .....	32
Alette parasole .....	32
<b>Tetto</b> .....	<b>32</b>
Tettuccio apribile .....	32

## Chiavi, serrature

### Chiavi

#### Attenzione

Non attaccare oggetti pesanti o voluminosi alla chiave di accensione.

### Chiavi di ricambio

Il numero della chiave è specificato su un'etichetta staccabile.

Per ordinare una chiave di ricambio è necessario fornire il codice della chiave, in quanto è un componente del dispositivo elettronico di bloccaggio motore.

Bloccaggi ⇨ 181.

Il numero di codice dell'adattatore per i bulloni di bloccaggio della ruota è specificato su una scheda. Deve essere indicato quando si ordina un adattatore sostitutivo.

Sostituzione della ruota ⇨ 174.

### Chiave con sezione ripiegabile



Premere il pulsante per estendere la sezione ripiegabile. Per ripiegare la chiave, premere prima il pulsante.

### Telecomando



Serve per azionare:

- chiusura centralizzata
- impianto di allarme antifurto

Il telecomando ha un raggio d'azione di circa 20 metri. Ma potrebbe essere limitato da influssi esterni. Il funzionamento viene confermato dai segnalatori di emergenza.

Maneggiare il telecomando con cura, proteggerlo dall'umidità e dalle temperature elevate e non azionarlo inutilmente.

### Guasto

Se il telecomando non agisce sulla chiusura centralizzata, le cause potrebbero essere le seguenti:

- Superamento del limite.
- La tensione della batteria è troppo bassa.
- Azionamento frequente e ripetuto del telecomando al di fuori del raggio d'azione, che richiede la risincronizzazione.
- Sovraccarico della chiusura centralizzata a causa di azionamenti frequenti, che provoca brevi interruzioni dell'alimentazione.
- Interferenza da onde radio di potenza superiore provenienti da altre fonti.

Sbloccaggio ⇨ 21.

### Sostituzione della batteria del telecomando

Sostituire la batteria non appena il raggio d'azione del telecomando inizia a ridursi.



Le batterie non devono essere smaltite con i rifiuti domestici. Ma presso gli appositi centri di raccolta e riciclaggio.

### Chiave con sezione ripiegabile



Estendere la chiave e aprire l'unità lateralmente. Sostituire la batteria (di tipo CR 2032) prestando attenzione alla posizione di montaggio. Chiudere l'unità e sincronizzarla.

### Impostazioni memorizzate

Quando la chiave viene estratta dall'interruttore di accensione, le seguenti impostazioni vengono memorizzate automaticamente nella chiave:

- illuminazione
- preimpostazioni per il sistema Infotainment
- chiusura centralizzata
- impostazioni comfort

Le impostazioni memorizzate vengono automaticamente utilizzate la volta successiva che la chiave viene introdotta nell'interruttore di accensione e girata in posizione 1 ⇨ 114.

Un prerequisito è che **Personalizzazione del conducente** sia attivato nelle impostazioni personali del Visualizzatore info.

Deve essere impostato per ogni chiave utilizzata.

Personalizzazione del veicolo ⇨ 88.

### Chiusura centralizzata

Blocca o sblocca le portiere e il vano di carico.

#### Avviso



Dopo un incidente nel quale si siano attivati gli airbag o i pretensionatori, le portiere del veicolo vengono automaticamente sbloccate.

### Sbloccaggio



Premere .

Nel Visualizzatore Info si possono selezionare due impostazioni:

- Per sbloccare solo la portiera del conducente, premere  una volta. Per sbloccare tutte le portiere e il vano di carico, premere due volte .
- Premere una volta  per sbloccare tutte le portiere e il vano di carico.

Le impostazioni possono essere modificate nel menu **Impostazioni** del Visualizzatore Info.

Personalizzazione del veicolo ⇨ 88.

Le impostazioni possono essere memorizzate per la chiave in uso.

Impostazioni memorizzate ⇨ 21.

### Bloccaggio

Chiudere le portiere e il vano di carico.



Premere .

Se la portiera del conducente non è chiusa correttamente, la chiusura centralizzata non funziona.

### Pulsanti della chiusura centralizzata

Blocca o sblocca le portiere e il vano di carico dall'interno dell'abitacolo.



Per chiudere premere .

Per sbloccare premere .



## Guasto al sistema del telecomando

### Sbloccaggio

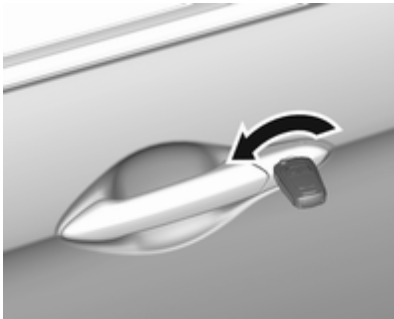

Sbloccare manualmente la portiera del conducente girando la chiave nella serratura. Accendere il quadro e premere il pulsante  della chiusura centralizzata per sbloccare tutte le portiere e il vano di carico.

Accendendo il quadro si disattiva l'impianto di allarme antifurto.

### Bloccaggio

Chiudere tutte le portiere. Aprire la portiera del conducente e premere il pulsante della chiusura centralizzata. Il veicolo è bloccato.

Chiudere la portiera del conducente. Bloccare manualmente la portiera del conducente girando la chiave.

### Guasto della chiusura centralizzata

#### Sbloccaggio

Sbloccare manualmente la portiera del conducente girando la chiave nella serratura. Dall'interno del veicolo le portiere possono essere sbloccate sollevando il pulsante di blocco sulla rispettiva portiera. Il vano di carico non può essere sbloccato.

### Chiusura automatica delle portiere

Se nessuna portiera viene aperta o se la chiave di accensione non è posizionata in posizione 1 o in posizione 2 nell'arco di tre minuti dallo sblocco delle portiere con il controllo remoto, tutte le portiere vengono bloccate e l'impianto di allarme antifurto viene automaticamente attivato.

### Sicure per bambini

#### Avvertenza

Azionare la sicura per bambini quando i sedili posteriori sono occupati da bambini.



Muovere in avanti il perno nella portiera posteriore. La portiera non potrà essere aperta dall'interno.

## Portiere

### Portiere anteriori

#### Chiusura centralizzata

Vedi chiusura centralizzata ⇨ 21.

#### Serrature portiere manuali

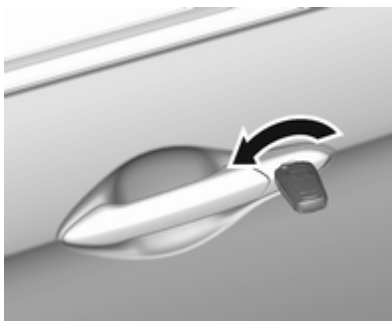

Per sbloccare una portiera anteriore, girare la chiave nella serratura in senso anti-orario. Tirare la maniglia per aprire la portiera.

Per bloccare la portiera, girare la chiave nella serratura in senso orario.

## Porte posteriori

### Chiusura centralizzata

Vedi chiusura centralizzata ⇨ 21.

### Serrature portiere manuali



Per sbloccare una portiera anteriore, tirare il pulsante di blocco interno della rispettiva portiera. Aprire la portiera tirando la maniglia.

Premere il pulsante di blocco interno per bloccare la rispettiva portiera.

## Vano di carico

### Portellone posteriore

#### Apertura

#### Chiusura centralizzata



Per aprire il portellone posteriore con tutte le portiere sbloccate, premere l'interruttore a sfioramento che si trova sotto la maniglia del portellone posteriore e sollevare il portellone.

### Serrature portiere manuali



Per sbloccare il portellone posteriore, inserire la chiave nella serratura e girarla in senso antiorario fino a raggiungere una posizione orizzontale. Sollevare il portellone posteriore per aprirlo.

### Chiusura

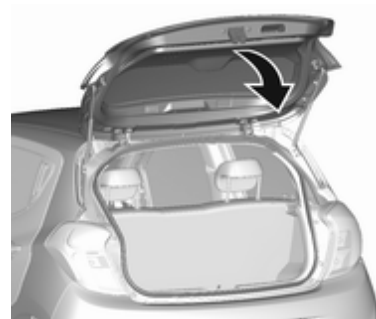

Usare la maniglia interna per abbassare e chiudere il portellone.

Non premere l'interruttore con tasto a sfioro durante la chiusura in quanto sbloccherà di nuovo il portellone posteriore.

Chiusura centralizzata ⇨ 21.

### Serrature portiere manuali

Per bloccare il portellone posteriore, inserire la chiave nella serratura e girarla in senso orario fino a raggiungere una posizione verticale.

## Indicazioni generali sull'uso del portellone

### **⚠ Pericolo**

Non viaggiare con il portellone posteriore aperto o socchiuso, per esempio per trasportare oggetti voluminosi, altrimenti i gas di scarico tossici, inodori e invisibili, potrebbero entrare nell'abitacolo e causare perdita di coscienza e persino la morte.

### **Attenzione**

Prima di aprire il portellone, controllate se vi siano impedimenti nella parte alta, come ad es. la portiera di un garage, al fine di evitare danni al portellone. Controllare sempre la zona operativa sopra e dietro il portellone posteriore.

### **Avviso**

L'installazione sul portellone posteriore di accessori pesanti può comprometterne la capacità di rimanere aperto.

## Sicurezza del veicolo

### Impianto di allarme antifurto

Esso controlla:

- portiere, portellone, cofano
- accensione

### LED di stato

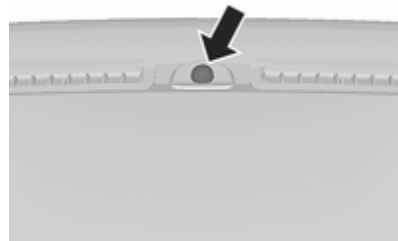

Il LED di stato è integrato nel sensore nella parte superiore del quadro strumenti.

Stato durante i primi 30 secondi di attivazione del sistema di allarme antifurto:

LED acceso : test, ritardo di allarme  
 Lampeggio : portiere, portel-  
 rapido del LED lone o cofano non completamente aperti o chiusi, oppure sistema guasto

In caso di guasti, rivolgersi ad un'officina.

### Disattivazione

Sbloccando il veicolo con , l'impianto di allarme antifurto si disattiva.

### Allarme

Quando scatta, l'avvisatore acustico d'allarme entra in funzione e le luci di emergenza lampeggiano contemporaneamente. Il numero e la durata dell'allarme è stabilito dalla legge.

L'allarme può essere disattivato premendo un pulsante qualsiasi sul telecomando oppure inserendo l'accensione.

L'impianto di allarme antifurto può essere disattivato solo premendo  sul telecomando o accendendo il quadro.

Messaggi del veicolo  85.

Se la batteria del veicolo deve essere scollegata (per esempio per lavori di manutenzione), l'allarme antifurto deve essere disattivato come segue: Inserire e disinserire l'accensione, quindi scollegare la batteria del veicolo entro 15 secondi.

### Dispositivo elettronico di bloccaggio motore

Il sistema fa parte del blocchetto di accensione e controlla se il veicolo può essere avviato con la chiave in uso.

Il dispositivo elettronico di bloccaggio motore viene attivato automaticamente quando si estrae la chiave dall'interruttore di accensione.



Se la spia  lampeggia mentre l'accensione è inserita, significa che è presente un guasto nel sistema, e il

motore non può essere avviato. Disinserire l'accensione e ripetere il tentativo di avviamento.

Se la spia continua a lampeggiare, provare ad avviare il motore con la chiave di riserva e rivolgersi ad un'officina.

#### Avviso

Il dispositivo elettronico di bloccaggio motore non blocca le portiere. Dovreste chiudere sempre il veicolo dopo esserne scesi.

Azionare l'impianto di allarme antifurto ,  21,  26.

Spia   78.

## Specchietti esterni

### Specchietti

La forma degli specchietti fa apparire gli oggetti più piccoli, cosa che può compromettere la capacità di valutare le distanze.

### Regolazione manuale

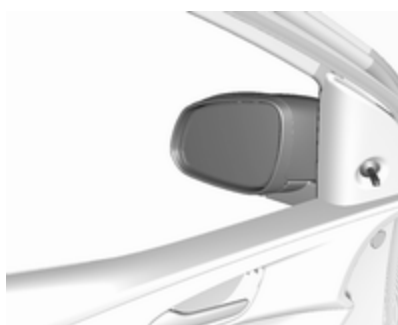

Regolare gli specchietti ruotando la leva nella direzione richiesta.

### Regolazione elettrica

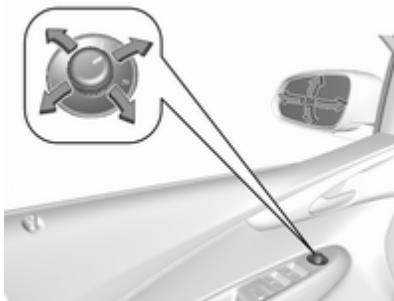

Selezionare lo specchietto esterno interessato ruotando il comando a sinistra (L) o a destra (R). Quindi agire sul comando per regolare lo specchietto.

In posizione **0** non viene selezionato alcun specchietto.

### Specchietti pieghevoli

Per la sicurezza dei pedoni, gli specchietti retrovisori esterni fuoriescono dalla normale posizione di montaggio se vengono colpiti con forza sufficiente. Per riposizionare lo spec-

chietto è sufficiente esercitare una leggera pressione sul corpo dello stesso.



## Specchietti riscaldati

### Tipo 1



### Tipo 2

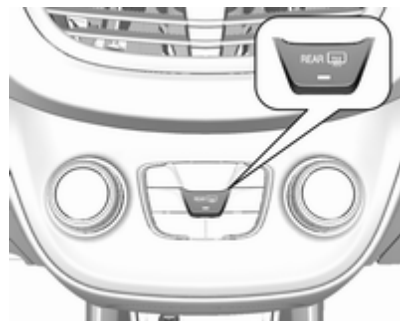

Azionato premendo ☀️.

Il riscaldamento degli specchietti funziona con il motore acceso.

Si disinserisce automaticamente dopo un breve periodo.

## Specchietti interni

### Antiabbagliamento manuale

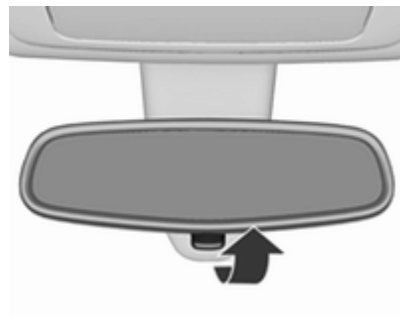

Per ridurre l'abbagliamento, regolare la leva nella parte inferiore del corpo dello specchietto.

## Finestrini

### Parabrezza

#### Adesivi sul parabrezza

Non attaccare autoadesivi come vignette autostradali o simili sul parabrezza nell'area dello specchietto interno. Altrimenti la zona di rilevamento del sensore nel corpo dello specchietto potrebbe restringersi.

#### Sostituzione del parabrezza

##### Attenzione

Se il veicolo è dotato di sensore della telecamera anteriore per i sistemi di assistenza al conducente, è molto importante che l'eventuale sostituzione del parabrezza venga eseguita con cautela seguendo le specifiche Opel. Diversamente questi sistemi potrebbero non funzionare regolarmente, con il rischio di un comportamento e/o messaggi inaspettati da tali sistemi.

### Finestrini ad azionamento manuale

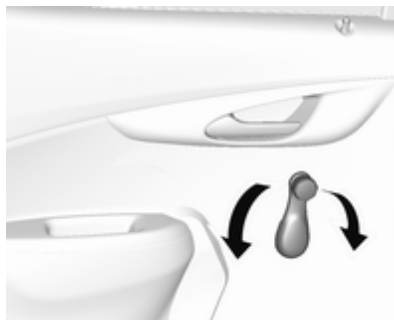

I finestrini possono essere aperti o chiusi manualmente con le apposite manovelle.

### Alzacristalli elettrici

##### ⚠ Avvertenza

Prestare attenzione durante il funzionamento degli alzacristalli elettrici: comporta infatti il rischio di lesioni, soprattutto per i bambini.

Prestare attenzione durante la chiusura dei finestrini. controllare che nulla rimanga incastrato tra di essi durante il loro movimento.

Azionabile con quadro acceso (posizione 2) ⇨ 114.

Funzione di mantenimento dell'alimentazione elettrica disattivata ⇨ 114.

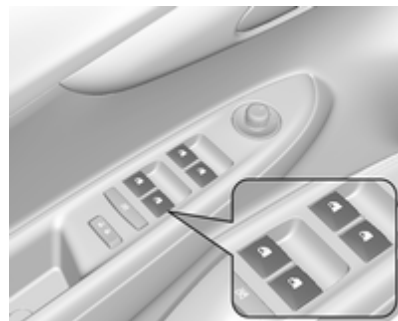

Azionare l'interruttore nella rifinitura della portiera per il finestrino desiderato, premendolo per abbassare il finestrino o tirandolo per sollevarlo.



## Apertura

Pressione breve: il finestrino si apre gradualmente.

Pressione lunga: il finestrino si apre automaticamente fino alla posizione finale. Per arrestare il movimento, muovere l'interruttore nella direzione opposta.

## Chiusura

Trazione breve: il finestrino si chiude gradualmente.

Trazione più lunga: il finestrino si chiude automaticamente fino alla posizione finale. Per arrestare il movimento, muovere l'interruttore nella direzione opposta.

## Funzione di sicurezza



Se durante il sollevamento automatico del finestrino il vetro incontra resistenza nella metà superiore del finestrino stesso, l'operazione viene automaticamente interrotta e il finestrino viene riabbassato.

## Funzione di override di sicurezza

In caso di problemi di chiusura dovuti alla presenza di ghiaccio o problemi analoghi, accendere il quadro, quindi azionare più volte l'interruttore per chiudere i finestrini a intervalli.

## Sistema di sicurezza bambini per i finestrini posteriori



Premere  per disattivare gli alzacristalli elettrici delle portiere posteriori; il LED si accende. Per riattivare gli alzacristalli elettrici premere nuovamente l'interruttore .

## Sovraccarico

Se i finestrini vengono azionati ripetutamente entro brevi intervalli di tempo, il funzionamento del finestrino viene disattivato per un certo periodo di tempo.

## Inizializzazione degli alzacristalli elettrici

Se i finestrini non possono essere aperti o chiusi automaticamente (ad esempio dopo aver scollegato la batteria del veicolo), attivare l'elettronica degli stessi come segue:

1. Chiudere le portiere.
2. Inserire l'accensione.
3. Chiudere completamente il finestrino e continuare ad azionare il pulsante per altri due secondi.
4. Ripetere la procedura per ciascun finestrino.

## Lunotto termico

### Tipo 1



### Tipo 2

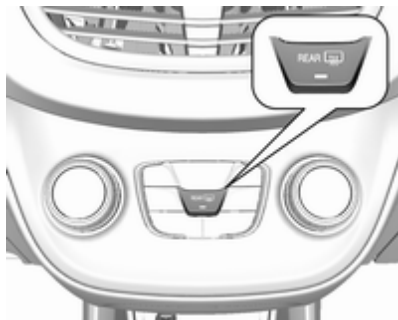

Azionato premendo .

Il lunotto termico funziona con il motore acceso.

Si disinserisce automaticamente dopo un breve periodo.

## Alette parasole

Le alette parasole possono essere abbassate o spostate di lato per proteggersi dall'abbagliamento.

Durante la guida le protezioni degli specchietti vanno tenute chiuse.

## Tetto

### Tettuccio apribile

#### Avvertenza

Prestare attenzione durante il funzionamento del tettuccio: comporta infatti il rischio di lesioni, soprattutto per i bambini.

Durante il funzionamento delle parti mobili, controllare che nulla rimanga incastrato durante il loro movimento.

Azionabile mediante un interruttore basculante con quadro acceso (posizione 2)  114.

Funzione di mantenimento dell'alimentazione elettrica disattivata  114.



### Sollevare

Mantenere l'interruttore  premuto fino a quando il tettuccio apribile non sia sollevato sul retro.

### Apertura

Dalla posizione sollevata, premere e rilasciare l'interruttore : il tettuccio si apre automaticamente fino alla posizione finale. Per arrestare il movimento prima della posizione finale, azionare nuovamente l'interruttore.

### Chiusura

Mantenere l'interruttore  premuto da qualsiasi posizione fino a quando il tettuccio apribile non sia chiuso completamente. Rilasciando l'interruttore arresta il movimento in qualsiasi posizione.

### Avviso

Se la parte superiore del tetto è bagnata, inclinare il tettuccio prima di aprirlo per fare scorrere via l'acqua.

Non applicare adesivi al tettuccio apribile.

### Tendina parasole

La tendina parasole è azionata manualmente.

Sollevare o abbassare la tendina parasole facendola scorrere. Quando il tettuccio apribile è aperto, la tendina parasole è sempre aperta.

## Sedili, sistemi di sicurezza

<b>Poggiatesta</b> .....	<b>34</b>
<b>Sedili anteriori</b> .....	<b>35</b>
Posizione dei sedili .....	35
Regolazione dei sedili .....	36
Riscaldamento .....	37
<b>Cinture di sicurezza</b> .....	<b>38</b>
Cintura di sicurezza a tre punti di ancoraggio .....	39
<b>Sistema airbag</b> .....	<b>40</b>
Sistema airbag frontale .....	43
Sistema airbag laterale .....	44
Sistema airbag a tendina .....	45
Disattivazione degli airbag .....	45
<b>Sistemi di sicurezza per bambini</b> .	<b>46</b>
Posizioni di montaggio dei sistemi di sicurezza per bambini .....	49

## Poggiatesta

### Posizione

#### ⚠ Avvertenza

I poggiatesta devono essere sempre posizionati in maniera corretta.



Il bordo superiore del poggiatesta dovrebbe trovarsi all'altezza della parte superiore della testa. Se questo non è possibile, nel caso di persone molto alte, regolare il poggiatesta alla

posizione più alta e per persone di bassa statura utilizzare la posizione più bassa possibile.

### Regolazione

#### Poggiatesta anteriori, regolazione dell'altezza



Premere il pulsante di sblocco, regolare l'altezza e innestare.

### Poggiatesta posteriori, regolazione dell'altezza

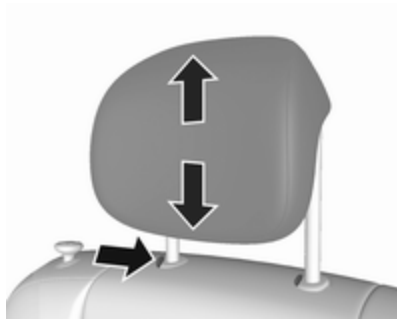

Tirare il poggiatesta verso l'alto fino al suo innesto. Per spostarlo in avanti, premere il fermo per sbloccare e spingere il poggiatesta verso il basso.

### Smontaggio del poggiatesta posteriore

Per es. durante l'uso di un sistema di sicurezza per bambini ⇨ 46.



Premere entrambi i fermi e tirare il poggiatesta verso l'alto per rimuoverlo.

## Sedili anteriori

### Posizione dei sedili

#### ⚠Avvertenza

I sedili devono essere sempre regolati correttamente.

#### ⚠Pericolo

Non sedere a una distanza minore di 25 cm dal volante, per consentire agli airbag di aprirsi in modo sicuro.

#### ⚠Avvertenza

Non effettuare mai la regolazione del sedile durante la guida, poiché potrebbe spostarsi in maniera incontrollata.

#### ⚠Avvertenza

Mai riporre oggetti sotto i sedili.



almeno a un palmo. Le gambe devono poggiare leggermente sul sedile senza esercitarvi eccessiva pressione.

- Sedersi tenendo il busto appoggiato il più possibile allo schienale. Regolare la distanza tra il sedile e i pedali in modo che le gambe rimangano leggermente piegate mentre si premono completamente i pedali. Portare il sedile del passeggero anteriore nella posizione più arretrata possibile.
- Regolare l'altezza del sedile ad un livello sufficiente da consentire di avere una buona visuale su tutti i lati del veicolo e su tutti gli strumenti e display. Tra la testa e il telaio del tetto dovrebbe rimanere uno spazio libero pari

- Sedersi tenendo le spalle appoggiate il più possibile allo schienale. Regolare l'inclinazione dello schienale in modo da poter raggiungere facilmente il volante con le braccia leggermente piegate. Mantenere le spalle a contatto con lo schienale durante le manovre di sterzata. Non inclinare lo schienale eccessivamente all'indietro. Si consiglia un'inclinazione massima di circa 25°.
- Regolare il sedile e il volante in modo che il polso appoggi sulla sommità del volante, mentre il braccio sia completamente esteso e le spalle appoggiate allo schienale.
- Regolare il volante ⇄ 61.
- Regolare il poggiatesta ⇄ 34.
- Regolare la cintura di sicurezza ⇄ 39.

## Regolazione dei sedili

Guidare esclusivamente con i sedili e gli schienali bloccati in posizione.

### Regolazione longitudinale



Tirare la maniglia, spostare il sedile, rilasciare la maniglia. Tentare di muovere il sedile avanti e indietro per accertarsi che sia bloccato in posizione.

### Inclinazione dello schienale



Tirare la leva, regolare l'inclinazione e rilasciare la leva. Far scattare in sede lo schienale.

### Altezza del sedile

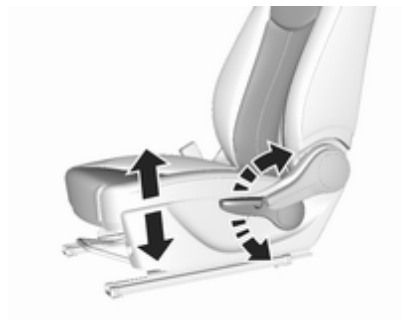

Azionamento della leva  
 verso l'alto : sollevamento del  
 sedile  
 verso il basso : abbassamento del  
 sedile

### Riscaldamento

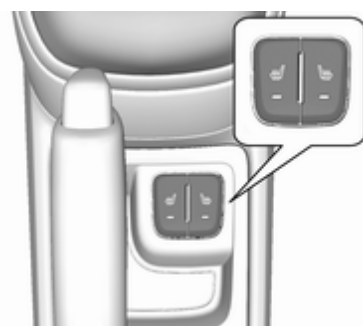

Attivare il riscaldamento del sedile premendo  del relativo sedile anteriore.

Il LED del pulsante si illumina per indicare l'attivazione.

Per disattivare il riscaldamento del sedile, premere nuovamente .

Il riscaldamento dei sedili funziona a motore acceso.

Durante un Autostop, anche il riscaldamento del sedile è funzionante.

Sistema Start-stop ⇨ 116.

## Cinture di sicurezza



Le cinture di sicurezza sono bloccate durante le accelerazioni e decelerazioni brusche del veicolo, per mantenere gli occupanti dell'auto in posizione corretta. In questo modo il rischio di lesioni si riduce notevolmente.

### ⚠ Avvertenza

Allacciare sempre le cinture di sicurezza prima di partire.

In caso di incidente, le persone che non indossano la cintura di sicurezza mettono in pericolo sia gli altri passeggeri che loro stesse.

Le cinture di sicurezza sono previste per essere usate soltanto da una persona alla volta. Sistema di sicurezza per bambini ⇨ 46.

Controllare periodicamente il corretto funzionamento di tutti i componenti del sistema delle cinture di sicurezza e verificare che non presentino danni o segni di contaminazione.



Far sostituire i componenti danneggiati in officina. Dopo un incidente, rivolgersi a un'officina per la sostituzione delle cinture di sicurezza e dei relativi pretensionatori che si siano attivati durante la collisione.

### Avviso

Accertare che le cinture di sicurezza non vengano danneggiate da scarpe od oggetti affilati e che non si inca-

strino da qualche parte. Evitare eccesso di sporco all'interno degli avvolgitori delle cinture.

### Segnalazione di cintura di sicurezza non allacciata

I sedili anteriori sono dotati di una segnalazione di cintura di sicurezza non allacciata, indicata per il sedile del conducente dalla spia  nel contagiri ⇨ 73e per il sedile del passeggero anteriore dalla spia  nel Driver Information Center ⇨ 69.

### Limitatori di tensione delle cinture di sicurezza

La pressione esercitata sul corpo degli occupanti viene ridotta grazie al rilascio graduale delle cinture in seguito a un impatto.



### Pretensionatori delle cinture di sicurezza

In caso di impatto frontale o tamponamento di una certa entità, le cinture di sicurezza anteriori vengono tese.



**⚠Avvertenza**

Un uso scorretto dei dispositivi (ad esempio allacciatura o rimozione delle cinture di sicurezza) possono far scattare i pretensionatori.

L'attivazione dei pretensionatori delle cinture di sicurezza viene segnalata dall'accensione continua della spia   74.

Una volta attivati, i pretensionatori devono essere fatti sostituire da un'officina. I pretensionatori si possono attivare una sola volta.

**Avviso**

Non appendere o installare accessori o altri oggetti che possano interferire con il funzionamento dei pretensionatori delle cinture di sicurezza. Non apportare modifiche ai componenti del sistema dei pretensionatori, in quanto ciò invalida il permesso di circolazione del veicolo.

**Cintura di sicurezza a tre punti di ancoraggio**

**Allacciare**



Estrarre la cintura dal riavvolgitore, farla passare sul corpo, accertando che non sia attorcigliata, e inserire la linguetta di chiusura nella fibbia bloccandola in posizione. A intervalli regolari durante la marcia, tendere la fascia addominale agendo sulla fascia toracica.

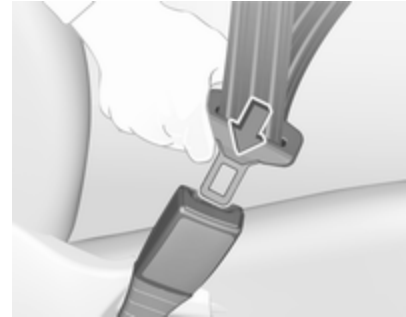

Indumenti larghi o voluminosi impediscono alla cintura di aderire correttamente al corpo. Non collocare oggetti quali borse o telefoni cellulari tra la cintura e il proprio corpo.

**⚠Avvertenza**

La cintura non deve poggiare su oggetti duri o fragili contenuti nelle tasche degli indumenti.

Segnalazione cintura di sicurezza non allacciata   73.

**Slacciare**

Per sganciare la cintura, premere il pulsante rosso sulla fibbia della cintura.

**Uso della cintura di sicurezza in gravidanza****⚠ Avvertenza**

La fascia addominale deve aderire al bacino nel punto più basso possibile, in modo da non esercitare pressione sull'addome.

**Sistema airbag**

Il sistema di airbag comprende vari sistemi individuali, a seconda della configurazione dell'equipaggiamento.

Attivandosi, gli airbag si gonfiano in pochi millesimi di secondo. E si sgonfiano tanto rapidamente che spesso la loro presenza non viene neppure notata durante un incidente.

**⚠ Avvertenza**

Il sistema airbag si aziona in modo esplosivo; le riparazioni devono essere eseguite solo da personale specializzato.

**Avviso**

I sistemi airbag e l'elettronica di comando del pretensionatore si trovano nella zona della consolle centrale. Non collocare oggetti magnetici in tale zona.

Non fissare oggetti sulle coperture dell'airbag né coprirle con altri materiali. Far sostituire le protezioni danneggiate in officina.

Gli airbag sono concepiti per entrare in funzione una sola volta. Per la sostituzione degli airbag che si sono attivati, rivolgersi ad un'officina. Inoltre, potrebbe essere necessario fare sostituire il volante, il cruscotto, parti della pannellatura, le guarnizioni delle portiere, le maniglie e i sedili.

Non apportare modifiche ai componenti del sistema airbag, in quanto ciò invalida il permesso di circolazione del veicolo.

### Guasto

In caso di guasto del sistema airbag, la spia  si accende e un messaggio o un codice di avvertimento viene visualizzato nel Driver Information Center. Il sistema non è funzionante.

Rivolgersi ad un'officina per eliminare la causa del guasto.

Spia dei sistemi airbag ⇨ 74.

### Sistemi di sicurezza per bambini sul sedile del passeggero anteriore con sistemi airbag



**EN:** NEVER use a rearward-facing child restraint on a seat protected by an ACTIVE AIRBAG in front of it; DEATH or SERIOUS INJURY to the CHILD can occur.

**DE:** Nach hinten gerichtete Kindersitze NIEMALS auf einem Sitz verwenden, der durch einen davor befindlichen AKTIVEN AIRBAG geschützt ist, da dies den TOD oder SCHWERE VERLETZUNGEN DES KINDES zur Folge haben kann.

**FR:** NE JAMAIS utiliser un siège d'enfant orienté vers l'arrière sur un siège protégé par un COUSSIN GONFLABLE ACTIF placé devant lui, sous peine d'infliger des BLESSURES GRAVES, voire MORTELLES à l'ENFANT.

**ES:** NUNCA utilice un sistema de retención infantil orientado hacia atrás en un asiento protegido por un AIRBAG FRONTAL ACTIVO. Peligro de MUERTE o LESIONES GRAVES para el NIÑO.

**RU:** ЗАПРЕЩАЕТСЯ устанавливать детское удерживающее устройство лицом назад на сиденье автомобиля, оборудованном фронтальной подушкой безопасности, если ПОДУШКА НЕ ОТКЛЮЧЕНА! Это может привести к СМЕРТИ или СЕРЬЕЗНЫМ ТРАВМАМ РЕБЕНКА.

**NL:** Gebruik NOOIT een achterwaarts gericht kinderzitje op een stoel met een ACTIEVE AIRBAG ervoor, om DODELIJK of ERNSTIG LETSEL van het KIND te voorkomen.

**DA:** Brug ALDRIG en bagudvendt autostol på et forsæde med AKTIV AIRBAG, BARNET kan komme i LIVSFARE eller komme ALVORLIGT TIL SKADE.

**SV:** Använd ALDRIG en bakåtvänd barnstol på ett säte som skyddas med en framförvarande AKTIV AIRBAG. DÖDSFALL eller ALLVARLIGA SKADOR kan drabba BARNET.

**FI:** ÄLÄ KOSKAAN sijoita taaksepäin suunnattua lasten turvaistuinta istuimelle, jonka edessä on AKTIIVINEN TURVATYYNY, LAPSI VOI KUOLLA tai VAMMAUTUA VAKAVASTI.

**NO:** Bakovervendt barnesikringsutstyr må ALDRI brukes på et sete med AKTIV KOLLISJONSPUTE foran, da det kan føre til at BARNET utsettes for LIVSFARE og fare for ALVORLIGE SKADER.

**PT:** NUNCA use um sistema de retenção para crianças voltado para trás num banco protegido com um AIRBAG ACTIVO na frente do mesmo, poderá ocorrer a PERDA DE VIDA ou FERIMENTOS GRAVES na CRIANÇA.

**IT:** Non usare mai un sistema di sicurezza per bambini rivolto all'indietro su un sedile protetto da AIRBAG ATTIVO di fronte ad esso: pericolo di MORTE o LESIONI GRAVI per il BAMBINO!

**EL:** ΠΟΤΕ μη χρησιμοποιείτε παιδικό κάθισμα ασφαλείας με φορά προς τα πίσω σε κάθισμα που προστατεύεται από μετωπικό ΕΝΕΡΓΟ ΑΕΡΟΣΑΚΟ, διότι το παιδί μπορεί να υποστεί ΘΑΝΑΣΙΜΟ ή ΣΟΒΑΡΟ ΤΡΑΥΜΑΤΙΣΜΟ.

**PL:** NIE WOLNO montować fotelika dziecięcego zwróconego tyłem do kierunku jazdy na fotelu, przed którym znajduje się WŁĄCZONA PODUSZKA POWIETRZNA. Niezastosowanie się do tego zalecenia może być przyczyną ŚMIERCI lub POWAŻNYCH OBRAŻEŃ u DZIECKA.

**TR:** Arkaya bakan bir çocuk emniyet sistemini KESİNLİKLE önünde bir AKTİF HAVA YASTIĞI ile korunmakta olan bir koltukta kullanmayınız. ÇOCUK ÖLEBİLİR veya AĞIR ŞEKİLDE YARALANABİLİR.

**UK:** НІКОЛІ не використовуйте систему безпеки для дітей, що встановлюється обличчям назад, на сидінні з УВІМКНЕНОЮ ПОДУШКОЮ БЕЗПЕКИ, інакше це може призвести до СМЕРТІ чи СЕРЬОЗНОГО ТРАВМУВАННЯ ДІТИНИ.

**HU:** SOHA ne használjon hátrafelé néző biztonsági gyerekülést előlről AKTÍV LÉGZSÁKKAL védett ülésen, mert a GYERMEK HALÁLÁT vagy KOMOLY SÉRÜLÉSÉT okozhatja.

**HR:** NIKADA nemojte koristiti sustav zadržavanja za djecu okrenut prema natrag na sjedalu s AKTIVNIM ZRAČNIM JASTUKOM ispred njega, to bi moglo dovesti do SMRTI ili OZBILJNIH OZLJEDA za DIJETE.

**SL:** NIKOLI ne nameščajte otroškega varnostnega sedeža, obrnjenega v nasprotni smeri vožnje, na sedež z AKTIVNO ČELNO ZRAČNO BLAZINO, saj pri tem obstaja nevarnost RESNIH ali SMRTNIH POŠKODB za OTROKA.

**SR:** NIKADA ne koristiti bezbednosni sistem za decu u kome su deca okrenuta unazad na sedištu sa AKTIVNIM

VAZDUŠNIM JASTUKOM ispred sedišta zato što DE TE može da NASTRADA ili da se TEŠKO POVREDI.

**МК:** НИКОГАШ не користете детско седиште свртено наназад на седиште заштитено со АКТИВНО ВОЗДУШНО ПЕРНИЧЕ пред него, затоа што детето може ДА ЗАГИНЕ или да биде ТЕШКО ПОВРЕДЕНО.

**ВГ:** НИКОГА не използвайте детска седалка, гледаща назад, върху седалка, която е защитена чрез АКТИВНА ВЪЗДУШНА ВЪЗГЛАВНИЦА пред нея - може да се стигне до СМЪРТ или СЕРИОЗНО НАРАНЯВАНЕ на ДЕТЕТО.

**RO:** Nu utilizați NICIODATĂ un scaun pentru copil îndreptat spre partea din spate a mașinii pe un scaun protejat de un AIRBAG ACTIV în fața sa; acest lucru poate duce la DECESUL sau VĂTĂMAREA GRAVĂ a COPIILUI.

**CS:** NIKDY nepoužívejte dětský zádržný systém instalovaný proti směru jízdy na sedadle, které je chráněno před sedadlem AKTIVNĚM

AIRBAGEM. Mohlo by dojít k VÁŽNĚMU PORANĚNÍ nebo ÚMRTÍ DÍTĚTE.

**SK:** NIKDY nepoužívejte detskú sedačku otočenú vzad na sedadle chránenom AKTÍVNÝM AIRBAGOM, pretože môže dôjsť k SMRTI alebo VÁŽNÝM ZRANENIAM DIĎAŤA.

**LT:** JOKIU BŪDU nemontuokite atgal atgręžtos vaiko tvirtinimo sistemas sėdynėje, prieš kurią įrengta AKTYVI ORO PAGALVĖ, nes VAIKAS GALI ŽŪTI arba RIMTAI SUSIŽALOTI.

**LV:** NEKĀDĀ GADĪJUMĀ neizmantojiet uz aizmuguri vērstu bērnu sēdekļi sēdvietā, kas tiek aizsargāta ar tās priekšā uzstādītu AKTĪVU DROŠĪBAS SPILVENU, jo pretējā gadījumā BĒRNS var gūt SMAGAS TRAUMAS vai IET BOJĀ.

**ET:** ÄRGE kasutage tahapoole suunatud lapseturvaistet istmel, mille ees on AKTIIVSE TURVAPADJAGA kaitsstud iste, sest see võib põhjustada LAPSE SURMA või TÕSISE VIGASTUSE.

**MT:** QATT tuża trażżin għat-tfal li jħares lejn in-naħa ta' wara fuq sit protett b'AIRBAG ATTIV quddiemu; dan jista' jikkawża l-MEWT jew ĠRIEHI SERJI lit-TFAL.

**GA:** Ná húsáid srian sábháilteachta linbh cúil RIAMH ar shuíochán a bhfuil mála aeir ag feidhmiú os a chomhair. Tá baol BÁIS nó GORTÚ DONA don PHÁISTE ag baint leis.

Oltre all'avviso richiesto da ECE R94.02, per motivi di sicurezza un sistema di sicurezza per bambini rivolto in posizione opposta a quella di guida deve essere utilizzato solo in base alle istruzioni e alle limitazioni indicate nelle tabelle ⇨ 49.

L'etichetta dell'airbag si trova su entrambi i lati dell'aletta parasole lato passeggero anteriore.

Disattivazione dell'airbag ⇨ 45.

## Sistema airbag frontale

Il sistema airbag anteriore è composto da un airbag nel volante e un airbag nel quadro strumenti sul lato passeggero. La posizione è segnalata dalla scritta **AIRBAG**.

Gli airbag frontali vengono attivati in caso di impatto frontale di una certa forza. L'accensione deve essere inserita.

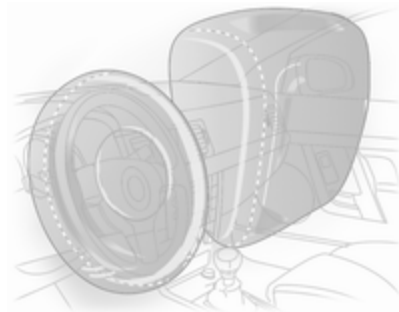

Gonfiandosi, gli airbag attutiscono l'impatto e quindi riducono notevolmente il rischio di lesioni alla parte superiore del corpo e alla testa, per gli occupanti dei sedili anteriori.

### ⚠Avvertenza

Il sistema airbag anteriore fornisce una protezione ottimale solo se il sedile è in posizione corretta.

Posizione del sedile ⇨ 35.

Mantenere libera da qualsiasi ingombro la zona di gonfiaggio degli airbag.

Indossare e allacciare correttamente la cintura di sicurezza, in quanto solo così l'airbag è in grado di fornire un'adeguata protezione.

### Sistema airbag laterale

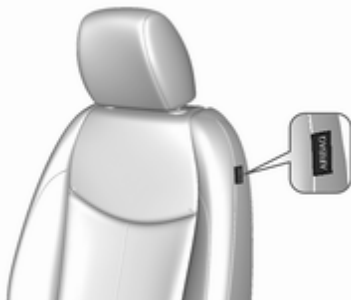

Il sistema airbag laterale è formato da due airbag, uno su ciascun bracciolo del sedile anteriore. La posizione è segnalata dalla scritta **AIRBAG**.

Gli airbag laterali vengono attivati in caso di impatto laterale di una certa forza. L'accensione deve essere inserita.

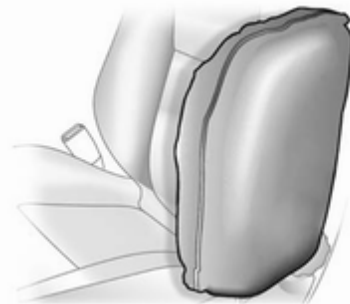

Gonfiandosi, gli airbag attutiscono l'impatto e quindi il rischio di lesioni alla parte superiore del corpo e alla zona pelvica, in caso di collisione laterale.

### ⚠Avvertenza

Mantenere libera da qualsiasi ingombro la zona di gonfiaggio degli airbag.

**Avviso**

Utilizzare esclusivamente coprisedili omologati per il veicolo in questione. Prestare attenzione a non coprire gli airbag.

**Sistema airbag a tendina**

Il sistema airbag a tendina è composto da due airbag incorporati nel telaio del tetto, uno per lato. La posizione è segnalata dalla scritta **AIRBAG** sui montanti del tetto.

Gli airbag a tendina vengono attivati in caso di impatto laterale di una certa forza. L'accensione deve essere inserita.

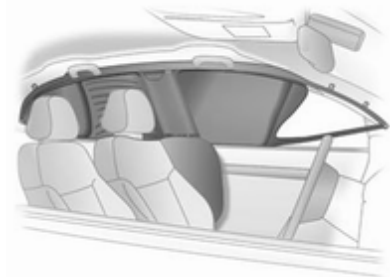

Gonfiandosi, gli airbag attutiscono l'impatto e quindi il rischio di lesioni alla testa, in caso di collisione laterale.

**⚠ Avvertenza**

Mantenere libera da qualsiasi ingombro la zona di gonfiaggio degli airbag.

I ganci sulle maniglie del tetto vanno usati solo per appendere indumenti leggeri, senza grucce e senza lasciare oggetti nelle tasche di tali indumenti.

**Disattivazione degli airbag**

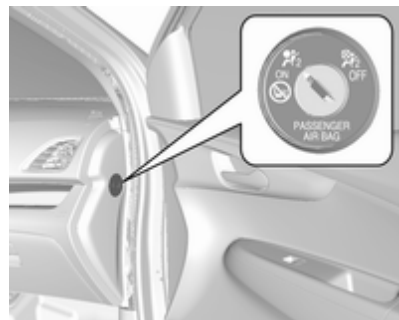

Il sistema airbag del passeggero anteriore deve essere disattivato in caso di sistema di sicurezza per bambini posizionato sul sedile passeggero come da istruzioni delle tabelle ⇨ 49.

Gli altri sistemi airbag laterali, i pretensionatori delle cinture di sicurezza e tutti i sistemi airbag lato guida rimarranno attivi.



Gli airbag del passeggero anteriore possono essere disattivati tramite un interruttore a chiave nel lato del passeggero del quadro strumenti.

Utilizzare la chiave di accensione per scegliere la posizione interruttore:

-  OFF : l'airbag del passeggero anteriore è disattivato e non si gonfierà in caso di impatto. La spia  OFF si accende in modalità fissa
-  ON : l'airbag del passeggero anteriore è attivato

**⚠ Pericolo**

Disattivare l'airbag del passeggero solo in combinazione con l'utilizzo di un sistema di sicurezza per bambini soggetto alle istruzioni e alle limitazioni delle tabelle ⇨ 49.

Altrimenti si rischiano lesioni mortali se una persona occupa il sedile del passeggero anteriore con airbag disattivato.



Se la spia  si illumina per circa 60 secondi dopo l'accensione del quadro, il sistema airbag del passeggero anteriore si gonfia in caso di scontro.

Se entrambe le spie si accendono contemporaneamente, significa che c'è una disfunzione nel sistema. Lo stato del sistema non è determinabile, perciò non è consentito a nessuno di occupare il sedile passeggero anteriore. Rivolgersi immediatamente a un'officina.

Modificare lo stato solo dopo aver arrestato il veicolo e disinserito l'accensione.

Lo stato viene mantenuto fino alla successiva modifica.

Spia per la disattivazione degli airbag ⇨ 74.

**Sistemi di sicurezza per bambini****⚠ Pericolo**

Se si utilizza un sistema di sicurezza per bambini rivolto all'indietro e posizionato sul sedile del passeggero anteriore, il sistema airbag del sedile del passeggero anteriore deve essere disattivato. Questo vale anche per certi sistemi di sicurezza per bambini rivolti in avanti come indicato nelle tabelle ⇨ 49.

Disattivazione dell'airbag ⇨ 45.

Etichetta airbag ⇨ 40.

Consigliamo un sistema di sicurezza per bambini predisposto appositamente per il veicolo. Per ulteriori informazioni, contattare la propria officina.



Se si utilizza un sistema di sicurezza per bambini, attenersi sempre alle seguenti istruzioni d'uso e installazione e altresì alle istruzioni del costruttore del sistema di sicurezza per bambini.

Rispettare sempre le normative locali e nazionali. In alcuni Paesi l'uso dei sistemi di sicurezza per bambini non è consentito su certi sedili.

I sistemi di sicurezza per bambini possono essere fissati con:

- Cintura di sicurezza a tre punti di ancoraggio
- ISOFIX attacchi
- Attacco Top-tether

### Cintura di sicurezza a tre punti di ancoraggio

I sistemi di sicurezza per bambini possono essere fissati utilizzando una cintura di sicurezza a tre punti di ancoraggio ↪ 49.

### ISOFIX attacchi



Fissare i sistemi di sicurezza per bambini ISOFIX omologati per il veicolo in questione ISOFIX alle staffe di montaggio. Le posizioni specifiche del sistema di protezione per bambini ISOFIX per la vettura in questione sono contrassegnate nella tabella dalla sigla IL.

Le staffe di montaggio ISOFIX sono contrassegnate mediante un adesivo ISOFIX sullo schienale.

Le posizioni universali del sistema di sicurezza per bambini ISOFIX sono contrassegnate nella tabella dalla sigla IUF.

Oltre alle staffe di supporto ISOFIX si devono utilizzare una cinghia Top-Tether o un braccio di supporto.

Rimuovere il poggiatesta posteriore prima di montare un sistema di sicurezza per bambini se necessario ↪ 34.

### Attacchi Top-tether

Gli attacchi Top-tether sono marcati con il simbolo  per un seggiolino per bambini.

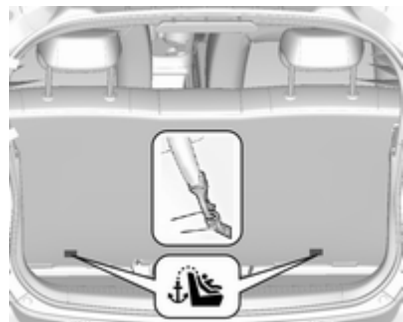

Oltre alle staffe ISOFIX, fissare la cinghia Top-Tether agli attacchi Top-Tether.

Le posizioni universali del sistema di sicurezza per bambini ISOFIX sono contrassegnate nella tabella dalla sigla IUF ⇨ 49.

Rimuovere il poggiatesta posteriore prima di montare un sistema di sicurezza per bambini se necessario ⇨ 34.

### Scelta del sistema più idoneo

I sedili posteriori rappresentano la posizione migliore per fissare un sistema di sicurezza per bambini.

I bambini devono essere trasportati in auto il più a lungo possibile posizionati in senso inverso a quello di marcia. In tal modo la spina dorsale del bambino, che è ancora molto debole, viene sottoposta a una sollecitazione minore in caso di urto.

Sono idonei i sistemi di sicurezza conformi alle normative UN ECE in vigore. Verificare se nell'ambito delle leggi e disposizioni locali sia previsto l'uso obbligatorio di sistemi di sicurezza per bambini.

Assicurarsi che il sistema di sicurezza per bambini da montare sia compatibile con il tipo di veicolo.

Consultare le tabelle nelle pagine seguenti, le istruzioni fornite con il sistema di sicurezza per bambini e l'elenco dei tipi di veicolo dei sistemi di sicurezza per bambini non universali.

I seguenti sistemi di sicurezza per bambini sono consigliati per le seguenti classi di peso:

- **Gruppo 0, Gruppo 0+**  
Maxi-Cosi Cabriofix con base ISOFIX, per bambini fino a 13 kg
- **Gruppo I**  
Duo Plus con ISOFIX e Top Tether, per bambini da 9 kg a 18 kg in questo gruppo
- **Gruppo II, Gruppo III**  
Kidfix XP con o senza ISOFIX per bambini da 15 kg fino a 36 kg  
Nania / OSANN Dream Booster con o senza ISOFIX, per bambini da 22 kg fino a 36 kg

Assicurarsi che la posizione di montaggio del sistema di sicurezza per bambini all'interno del veicolo sia corretta, vedi tabelle seguenti.

Consentire ai bambini di salire e scendere dal veicolo solo dal lato opposto a quello di scorrimento del traffico.

Se il sistema di sicurezza per bambini non viene utilizzato, assicurare il seggiolino con una cintura di sicurezza oppure rimuoverlo dal veicolo.

### Avviso

Non applicare adesivi sui sistemi di sicurezza per bambini e non coprirli con altri materiali.

I sistemi di sicurezza per bambini che abbiano subito sollecitazioni, in caso di incidente devono essere sostituiti.

## Posizioni di montaggio dei sistemi di sicurezza per bambini

Opzioni ammesse per il fissaggio di un sistema di sicurezza per bambini con cintura di sicurezza a tre punti di ancoraggio

Fascia di peso	Sedile passeggero anteriore		Sedili posteriori esterni	Sedile posteriore centrale
	airbag attivato	airbag disattivato		
Gruppo 0: fino a 10 kg	X	U <sup>1</sup>	U <sup>2</sup>	X
Gruppo 0+: fino a 13 kg	X	U <sup>1</sup>	U <sup>2</sup>	X
Gruppo I: da 9 a 18 kg	X	U <sup>1</sup>	U <sup>2, 3</sup>	X
Gruppo II: da 15 a 25 kg	X	X	U <sup>2, 3</sup>	X
Gruppo III: da 22 a 36 kg	X	X	U <sup>2, 3</sup>	X

U : idoneità universale in combinazione con una cintura di sicurezza a tre punti di ancoraggio

X : nessun sistema di sicurezza per bambini consentito per questa fascia di peso

<sup>1</sup> : regolare lo schienale del sedile in una posizione verticale tale da permettere che la cinghia scorra in avanti dal punto di ancoraggio superiore

<sup>2</sup> : spostare il sedile del conducente e/o del passeggero in avanti e regolare lo schienale del sedile in una posizione verticale tale da consentire che il sistema di sicurezza per bambini non sia ostacolato dallo schienale del sedile anteriore.

<sup>3</sup> : regolare il rispettivo poggiatesta secondo necessità o rimuoverlo, se necessario.

## Opzioni consentite per il montaggio di un sistema di sicurezza per bambini ISOFIX

Fascia di peso	Fascia di statura	Fissaggio	Sedile passeggero anteriore	Sedili posteriori esterni	Sedile posteriore centrale
Gruppo 0: fino a 10 kg	F	ISO/L1	X	X	X
	G	ISO/L2	X	X	X
	E	ISO/R1	X	IL <sup>1</sup>	X
Gruppo 0+: fino a 13 kg	E	ISO/R1	X	IL <sup>1</sup>	X
	D	ISO/R2	X	IL <sup>1</sup>	X
	C	ISO/R3	X	IL <sup>1</sup>	X
Gruppo I: da 9 a 18 kg	D	ISO/R2	X	IL <sup>1,2</sup>	X
	C	ISO/R3	X	IL <sup>1,2</sup>	X
	B	ISO/F2	X	IL, IU <sup>F1,2</sup>	X
	B1	ISO/F2X	X	IL, IU <sup>F1,2</sup>	X
	A	ISO/F3	X	IL, IU <sup>F1,2</sup>	X
Gruppo II: da 15 a 25 kg			X	IL <sup>1,2</sup>	X
Gruppo III: da 22 a 36 kg			X	IL <sup>1,2</sup>	X

- IL : adatto per sistemi di sicurezza speciali ISOFIX delle categorie "Veicolo specifico", "Limitata" o "Semi-universale".  
Il sistema di sicurezza ISOFIX deve essere approvato per il tipo specifico di veicolo (fare riferimento all'elenco dei tipi di veicolo del sistema di sicurezza per bambini)
- IUF : adatto per sistemi di sicurezza per bambini ISOFIX montati nel senso di marcia, della categoria Universale, approvati per l'uso in questa fascia di peso
- X : nessun sistema di sicurezza ISOFIX per bambini approvato per questa fascia di peso
- <sup>1</sup> : valido solo per sedile posteriore esterno sul lato passeggero con posizione di seduta più avanzata possibile e schienale verticale.
- <sup>2</sup> : regolare il rispettivo poggiatesta secondo necessità o rimuoverlo, se necessario.

### Avviso

Muovere il sedile del conducente e/o del passeggero in avanti e regolare l'inclinazione dello schienale secondo necessità in posizione verticale per garantire che il sistema di sicurezza per bambini non subisca interferenze da parte dello schienale del sedile anteriore.

### Fascia di statura e seggiolino ISOFIX

- A - ISO/F3 : sistema di sicurezza rivolto nel senso di marcia per bambini di statura massima nella fascia di peso da 9 a 18 kg
- B - ISO/F2 : sistema di sicurezza rivolto nel senso di marcia per bambini più piccoli nella fascia di peso da 9 a 18 kg
- B1 - ISO/F2X : sistema di sicurezza rivolto nel senso di marcia per bambini più piccoli nella fascia di peso da 9 a 18 kg
- C - ISO/R3 : sistema di sicurezza rivolto nel senso opposto a quello di marcia per bambini di statura massima nella fascia di peso fino a 18 kg
- D - ISO/R2 : sistema di sicurezza rivolto nel senso opposto a quello di marcia per bambini più piccoli nella fascia di peso fino a 18 kg
- E - ISO/R1 : sistema di sicurezza rivolto nel senso opposto a quello di marcia per bambini piccoli nella fascia di peso fino a 13 kg

## 52 Sedili, sistemi di sicurezza

---

- F - ISO/L1 : CRS (navicella) in posizione laterale verso sinistra per bambini più piccoli, nella fascia di peso fino a 10 kg
- G - ISO/L2 : CRS (navicella) in posizione laterale verso destra per bambini più piccoli, nella fascia di peso fino a 10 kg.

### Opzioni consentite per il montaggio di sistema di sicurezza i-size per bambini con staffe ISOFIX

#### Sedile passeggero anteriore

airbag attivato   airbag disattivato   Sedili posteriori esterni   Sedile posteriore centrale

---

Sistemi di sicurezza per bambini i-size	X	X	X	X
---	---	---	---	---

---

i - U : adatto per sistemi di sicurezza per bambini i-size "universali" rivolti in avanti e indietro

X : posizione di seduta non adatta per sistemi di sicurezza per bambini i-size "universali"

## Oggetti e bagagli

<b>Vani portaoggetti</b> .....	<b>53</b>
Cassetto portaoggetti .....	53
Portabibite .....	53
Portaoggetti della consolle centrale .....	54
<b>Vano di carico</b> .....	<b>54</b>
Copertura del vano di carico .....	56
Copertura portaoggetti del pianale posteriore .....	57
Triangolo d'emergenza .....	57
Kit di pronto soccorso .....	58
<b>Sistema portapacchi</b> .....	<b>58</b>
Portapacchi .....	58
<b>Informazioni sul carico</b> .....	<b>59</b>

## Vani portaoggetti

### ⚠ Avvertenza

Non riporre oggetti pesanti o appuntiti nei vani portaoggetti. In caso di frenate brusche, cambi improvvisi di direzione o incidente, il coperchio dei vani portaoggetti potrebbe aprirsi e gli oggetti, scagliati nell'abitacolo, potrebbero ferire gli occupanti del veicolo.

## Cassetto portaoggetti



Per aprire il cassetto portaoggetti, tirare la leva.

Il cassetto portaoggetti contiene un adattatore per i bulloni di bloccaggio ruota.

Il cassetto portaoggetti va tenuto chiuso durante la marcia.

## Portabibite



I portabibite si trovano nella consolle centrale.

## Portaoggetti della consolle centrale



I cassetti possono essere utilizzati per riporre piccoli oggetti.

## Vano di carico

### Ampliamento del vano bagagli

#### Attenzione

Alzare il cuscino del sedile posteriore prima di richiuderne lo schienale.

La mancata osservanza di questa avvertenza può portare al danneggiamento del sedile posteriore.

#### Avviso

Per avere spazio sufficiente per la regolazione del cuscino del sedile posteriore, spostare i sedili anteriori in avanti e portare lo schienale in posizione eretta.



1. Tirare la parte anteriore dell'imbottitura del sedile posteriore per sbloccarlo.
2. Guidare il retro del sedile posteriore sganciato in posizione verticale.
3. Rimuovere i poggiatesta dei sedili posteriori ↪ 34.



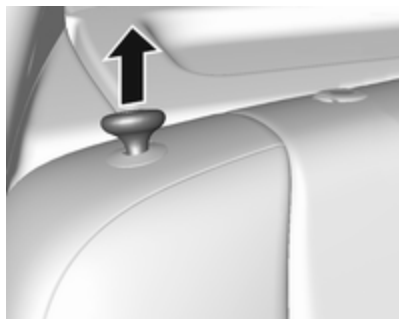

4. Tirare la manopola di sblocco in cima allo schienale posteriore.



5. Ripiegare in basso lo schienale e inserire i poggiatesta dei sedili posteriori nelle tasche.



6. Inserire le cinture di sicurezza per i sedili esterni nelle relative guide.  
7. Regolare i sedili anteriori nella posizione desiderata.

Per riportare lo schienale in posizione originale:

1. Sollevare lo schienale ed estrarre la cintura di sicurezza dalle relative guide. Spingere lo schienale fino al posizionamento in sede.

#### **⚠ Avvertenza**

Quando si ripiega in alto, assicurarsi che gli schienali siano saldamente bloccati in posizione prima

della guida. In caso contrario si potrebbero verificare lesioni alla persona o danni al carico o al veicolo in caso di forti frenate o collisioni.

Accertarsi che le cinture di sicurezza non restino schiacciate sotto il fermo.

2. Rimontare i poggiatesta posteriori.
3. Posizionare la parte posteriore della seduta in posizione originale.

#### **Avviso**

Accertarsi che le cinture di sicurezza non vengano attorcigliate o impigliate sotto la seduta.

4. Spingere la parte anteriore della seduta in basso e saldamente finché non si blocca.

La cintura di sicurezza centrale posteriore potrebbe rimanere bloccata quando si solleva lo schienale. Se succede, lasciar tornare completamente indietro la cintura e ricominciare.

Se la cintura è ancora bloccata, reclinare il cuscino e riprovare.

Per riportare il cuscino del sedile posteriore in posizione, rimettere la parte posteriore del cuscino nella posizione originale accertandosi che le fibbie delle cinture di sicurezza non siano attorcigliate o bloccate sotto il cuscino, quindi spingere la parte anteriore del cuscino del sedile con forza verso il basso finché non scatti in posizione.

### Attenzione

Per riportare lo schienale del sedile posteriore in posizione eretta, collocare le cinture di sicurezza posteriori e le relative fibbie tra lo schienale del sedile posteriore e un cuscino. Accertarsi che le fibbie e le cinture di sicurezza posteriori non siano attorcigliate o bloccate sotto il cuscino del sedile posteriore.

Accertarsi che le cinture di sicurezza non siano attorcigliate o bloccate nello schienale e siano posizionate correttamente.

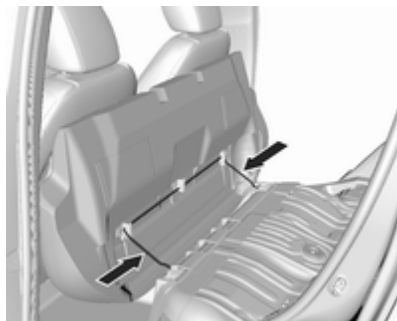

Per rimuovere la seduta del sedile posteriore, spingere le cerniere in direzione della freccia.

### Copertura del vano di carico

Non collocare oggetti pesanti sulla copertura.

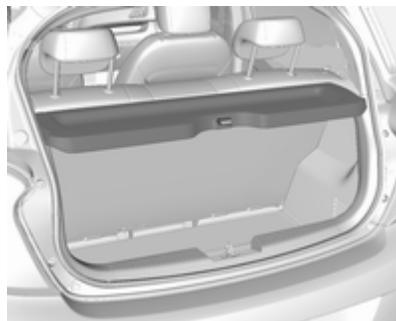

### Rimozione

Sollevare il lato posteriore della copertura e sollevare il lato anteriore. Rimuovere la copertura.

### Sistemazione della copertura

Quando il vano di carico è caricato completamente, riporre la sua copertura sui sedili posteriori o rimuoverla dal veicolo.

### Come allacciare la cintura di sicurezza

Inserire la copertura nelle guide laterali e abbassarla. Agganciare le cinghie di fissaggio al portellone.

## Copertura portaoggetti del pianale posteriore

### Copertura del pianale posteriore



Sollevare la copertura del pianale posteriore per accedere al kit di riparazione dei pneumatici, agli attrezzi del veicolo e al triangolo di emergenza.

Su versioni con ruota di scorta, la ruota di scorta si trova sotto la copertura del pianale posteriore insieme agli attrezzi del veicolo.

Attrezzi ⇨ 162.

## Nota

### ⚠ Avvertenza

Per motivi di sicurezza riporre tutte le parti negli appositi spazi del vano di carico, guidare sempre con una copertura posteriore del pavimento chiusa e, se possibile, con gli schienali posteriori in posizione verticale.

In caso di frenate brusche, cambi improvvisi di direzione o incidente, gli oggetti scagliati nell'abitacolo potrebbero ferire gli occupanti del veicolo.

## Triangolo d'emergenza

### Veicoli con ruota di scorta

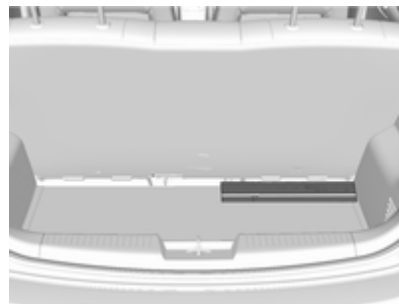

Conservare il triangolo di emergenza nel vano di carico.

### Veicoli con kit di riparazione dei pneumatici



Riporre il triangolo d'emergenza nella scatola porta attrezzi del veicolo sotto la copertura del pianale nel vano di carico.

### Kit di pronto soccorso



Riporre il kit pronto soccorso nel vano di carico.

## Sistema portapacchi

### Portapacchi

Per motivi di sicurezza e per evitare di danneggiare il tetto, si consiglia di usare i sistemi portapacchi specifici per il veicolo in questione. Per ulteriori informazioni contattare la propria officina.

Montare il portapacchi sulle guide del tetto seguendo le istruzioni di installazione allegate al portapacchi.

Smontare il portapacchi quando non è in uso.

## Informazioni sul carico

- Gli oggetti pesanti nel vano di carico devono essere posizionati contro gli schienali dei sedili. Accertarsi che gli schienali siano saldamente bloccati in posizione. In caso di oggetti che possono essere impilati, collocare sotto quelli più pesanti.
- Assicurare gli oggetti liberi nel vano di carico impedendo che scivolino.
- Quando si trasportano oggetti nel vano di carico, gli schienali dei sedili posteriori non devono essere inclinati in avanti.
- Evitare che il carico sporga sopra il bordo superiore degli schienali.
- Non posizionare oggetti sulla copertura del vano di carico o sul quadro strumenti e non coprire il sensore nella parte superiore del quadro strumenti.
- Il carico non deve ostacolare il movimento dei pedali, del freno di stazionamento e della leva selettiva, e neppure la libertà di

movimento del conducente. Non collocare oggetti nell'abitacolo senza assicurarli.

- Non viaggiare con il vano di carico aperto.

### Avvertenza

Assicurarsi sempre che il carico sia fissato saldamente sul veicolo. In caso contrario, gli oggetti potrebbero essere proiettati all'interno del veicolo causando lesioni alle persone o danni al carico o al veicolo.

- Il carico utile è la differenza tra la massa complessiva ammessa a pieno carico (vedere la targhetta del veicolo ⇨ 190) e la massa a vuoto secondo la normativa CE. Per calcolare il carico utile, inserire i dati per il proprio veicolo nella Tabella dei pesi all'inizio del presente manuale. La massa a vuoto CE include il peso del conducente (68 kg), del bagaglio (7 kg) e dei fluidi (con

serbatoio carburante pieno al 90 %).

Accessori e attrezzature opzionali aumentano la massa a vuoto.

- La presenza di un carico sul tetto aumenta la sensibilità del veicolo ai venti trasversali e influisce negativamente sul comportamento direzionale del veicolo, dal momento che ne sposta verso l'alto il baricentro. Distribuire il carico in modo uniforme e assicurarne correttamente con cinghie di fissaggio. Regolare la pressione dei pneumatici e la velocità di marcia in base alle condizioni di carico del veicolo. Controllare e tendere frequentemente le cinghie di fissaggio.

Il carico consentito sul tetto per veicoli con barre sul tetto è di 50 kg. Il carico sul tetto è il peso combinato di portapacchi e carico.

## Strumenti e comandi

<b>Comandi</b> .....	<b>61</b>
Regolazione del volante .....	61
Comandi al volante .....	61
Volante riscaldato .....	61
Avvisatore acustico .....	62
Tergilavacrystalli .....	62
Tergilavalunotto .....	63
Temperatura esterna .....	63
Orologio .....	63
Prese di corrente .....	65
Accendisigari .....	65
Posacenari .....	65
<b>Spie, strumenti e indicatori</b> .....	<b>66</b>
Quadro strumenti .....	66
Tachimetro .....	66
Contachilometri .....	66
Contachilometri parziale .....	66
Contagiri .....	66
Indicatore del livello carburante .....	67
Selettore del carburante .....	67
Indicatore della temperatura del liquido di raffreddamento del motore .....	68

Display di manutenzione .....	68
Spie .....	69
Indicatore di direzione .....	73
Segnalazione di cintura di sicurezza non allacciata .....	73
Airbag e pretensionatori delle cinture di sicurezza .....	74
Disattivazione degli airbag .....	74
Sistema di ricarica .....	74
Spia MIL .....	74
Cercare subito assistenza .....	75
Impianto freni e frizione .....	75
Azionare il pedale .....	75
Sistema di antibloccaggio (ABS) .....	75
Cambio marcia .....	75
Servosterzo .....	75
Avvisatore di cambio accidentale della corsia di marcia .....	76
Sistema di ausilio al parcheggio ad ultrasuoni .....	76
Controllo elettronico della stabilità disinserito .....	76
Controllo elettronico della stabilità e Sistema di controllo della trazione .....	76
Sistema di controllo della trazione disinserito .....	76

Temperatura del liquido di raffreddamento del motore .....	77
Sistema di monitoraggio pressione pneumatici .....	77
Pressione dell'olio motore .....	77
Livello carburante minimo .....	78
Dispositivo elettronico di bloccaggio motore .....	78
Potenza ridotta del motore .....	78
Luci esterne .....	78
Abbaglianti .....	78
Fendinebbia .....	78
Retronebbia .....	78
Controllo automatico della velocità di crociera .....	78
Limitatore di velocità .....	78
Cofano aperto .....	79
Portiera aperta .....	79
<b>Visualizzatori informativi</b> .....	<b>79</b>
Driver Information Center .....	79
Visualizzatore Info .....	84
<b>Messaggi del veicolo</b> .....	<b>85</b>
Segnali acustici .....	87
Tensione della batteria .....	88
<b>Personalizzazione del veicolo</b> .....	<b>88</b>
<b>Servizio telematico</b> .....	<b>91</b>
OnStar .....	91

## Comandi

### Regolazione del volante

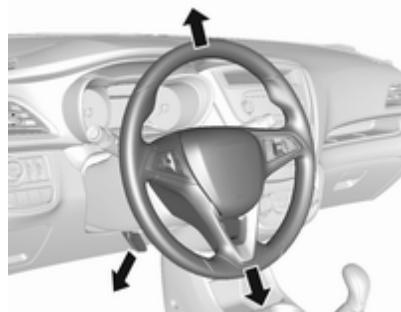

Sbloccare la leva, regolare la posizione del volante, quindi riportare la leva in posizione iniziale e accertarsi che sia completamente bloccata.

Effettuare la regolazione del volante solo a veicolo fermo e bloccasterzo disinserito.

### Comandi al volante





È possibile controllare il Driver Information Center, alcuni sistemi di assistenza al conducente, il sistema Infotainment e il telefono cellulare collegato tramite i comandi al volante.

Sistemi di assistenza al conducente  
↔ 129.

Per maggiori informazioni consultare il manuale del sistema Infotainment.

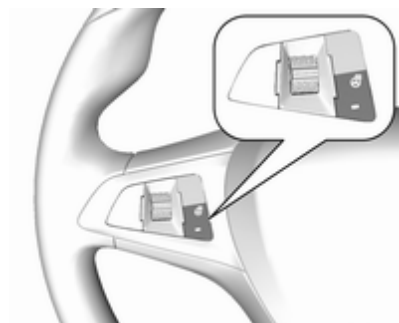
### Volante riscaldato



Premere  per inserire il riscaldamento del volante. L'attivazione è indicata dal LED sul pulsante.



Le zone di presa del volante vengono riscaldate più velocemente e a una temperatura maggiore rispetto alle altre zone del volante.

Il riscaldamento funziona a motore avviato e durante un Autostop.

Sistema Start-stop ⇨ 116.

## Avvisatore acustico





Premere .

## Tergilavacrystalli

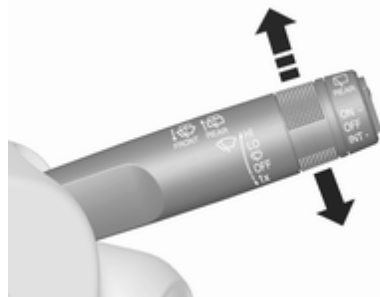
### Tergicristalli



- HI** : veloce
- LO** : lento
-  : funzionamento a intermittenza
- OFF** : spento

Per un singolo passaggio, quando i tergicristalli non sono azionati, premere la leva verso in basso in posizione .

Non utilizzare se il parabrezza è ghiacciato.

Spegnere negli autolavaggi.

## Lavacrystalli

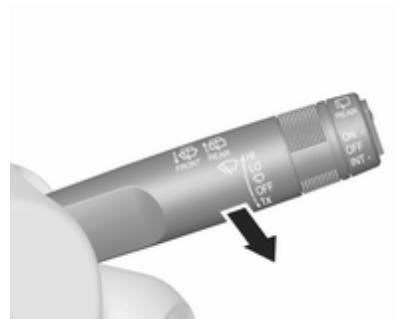

Tirare la leva. Il liquido di lavaggio viene spruzzato sul parabrezza e il tergicristalli effettua alcuni passaggi.

Liquido di lavaggio ⇨ 148



## Tergilavalunotto

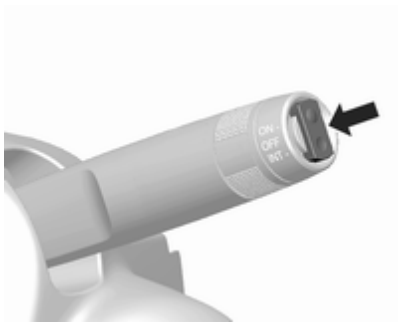

Premere l'interruttore basculante per attivare il tergilunotto:

posizione superiore	: funzionamento continuo
posizione inferiore	: funzionamento a intermittenza
posizione intermedia	: spento

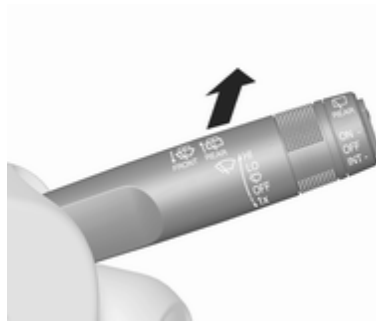

Spingere la leva. Il liquido di lavaggio viene spruzzato sul lunotto posteriore e il tergicristalli effettua alcuni passaggi.

Non utilizzare se il lunotto è ghiacciato.

Spegnere negli autolavaggi.

Il tergilunotto si attiva automaticamente attivando il tergicristalli e inserendo la retromarcia.

L'attivazione/disattivazione di questa funzione può essere modificata nel menu **Impostazioni** del Visualizzatore Info.

Liquido di lavaggio ⇨ 148

Personalizzazione del veicolo ⇨ 88.

## Temperatura esterna

Le diminuzioni di temperatura vengono indicate immediatamente, mentre gli aumenti di temperatura solo dopo un certo intervallo di tempo.



### ⚠ Avvertenza

Il manto stradale potrebbe essere già ghiacciato, anche se il display indica che la temperatura è di alcuni gradi superiore a 0 °C.

## Orologio

Il Visualizzatore Info visualizza la data e l'ora.

Visualizzatore Info ⇨ 84

## Visualizzatore grafico info

Premere **MENU** per aprire il rispettivo menù audio.

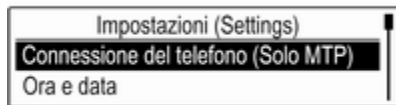

Selezionare **Ora e data**.

### Impostazione dell'ora

Selezionare **Imposta ora** per entrare nel relativo sottomenù.

Selezionare **Imp autom** nella parte bassa dello schermo. Attivare **RDS - Attivo** o **Disattivato (manuale)**.

Se si seleziona **Disattivato (manuale)**, regolare le ore e i minuti.

Selezionare ripetutamente **12-24h** in fondo allo schermo per selezionare una modalità.

Se si seleziona la modalità 12 ore, viene visualizzata una terza colonna per la selezione di AM e PM. Selezionare l'opzione desiderata.

### Impostare la data

Selezionare **Imposta data** per entrare nel relativo sottomenù.

Selezionare **Imp autom** nella parte bassa dello schermo. Attivare **RDS - Attivo** o **Disattivato (manuale)**.

Se si seleziona **Disattivato (manuale)**, regolare le impostazioni della data.

## 7" Visualizzatore a Colori Info

Premere ⇨ e quindi selezionare **Impostazioni**.

Selezionare **Data e ora** per visualizzare il relativo sottomenù.



### Imposta formato ora

Per selezionare il formato desiderato per l'ora, toccare i pulsanti a schermo **12 h** o **24 h**.

### Imposta formato data

Per selezionare il formato di data desiderato, selezionare **Imposta formato data** e scegliere tra le opzioni disponibili nel sottomenù.

### Imposta Automatico

Per scegliere l'impostazione automatica o manuale di ora e data, selezionare **Imposta Automatico**.

Perché ora e data vengano impostate automaticamente, selezionare **Acceso - RDS**.

Perché ora e data vengano impostate manualmente, selezionare **Spento - Manuale**. Se **Imposta Automatico** viene impostato su **Spento - Manuale**, le voci del sottomenù **Imposta ora** e **Imposta data** possono essere selezionate.

### Imposta ora e data

Per regolare le impostazioni di ora e data, selezionare **Imposta ora** o **Imposta data**.

Toccare **+** e **-** per regolare le impostazioni.

## Prese di corrente



Una presa di corrente da 12 Volt è posizionata nella consolle centrale.

Non superare il consumo massimo di 120 Watt.

Se l'accensione è disinserita, la presa di corrente è disattivata. Inoltre, la presa di corrente si disattiva anche in caso di bassa tensione della batteria del veicolo.

Collegare solo accessori elettrici conformi ai requisiti di compatibilità elettromagnetica specificati nella norma DIN VDE 40 839.

Non collegare accessori che generano corrente, come caricabatterie o batterie.

Evitare l'uso di spine non idonee per non danneggiare la presa.

Sistema Start-stop ⇨ 116.

## Accendisigari

L'accendisigari potrebbe essere collocato nella consolle centrale.

Premere il pulsante dell'accendisigari. L'accendisigari si spegne automaticamente non appena la resistenza diviene incandescente. Estrarre l'accendisigari.

## Posaceneri

### Attenzione

Da utilizzare esclusivamente per la cenere e non per materiale infiammabile.

Il posacenere portatile può essere inserito nel portalattine.

## Spie, strumenti e indicatori

### Quadro strumenti

All'accensione del motore, gli indicatori degli strumenti vanno brevemente a fine corsa.

### Tachimetro

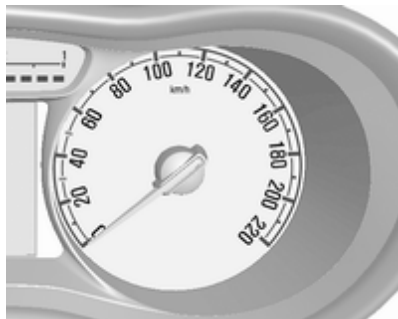

Indica la velocità del veicolo.

### Contachilometri



La riga inferiore indica la distanza registrata in km.

### Contachilometri parziale

Visualizzazione della distanza registrata dall'ultimo azzeramento.

Il contachilometri parziale registra fino a 9.999,9 km e poi si azzerava.

Per reimpostare, premere **SET/CLR** sulla leva degli indicatori di direzione per alcuni secondi ↷ 79.

### Contagiri



Indica la velocità di rotazione del motore.

Viaggiare quanto più possibile al regime più basso per ogni marcia.

#### Attenzione

Se l'ago è nella zona rossa di pericolo, è stato superato il massimo dei giri ammesso. Pericolo per il motore.

## Indicatore del livello carburante

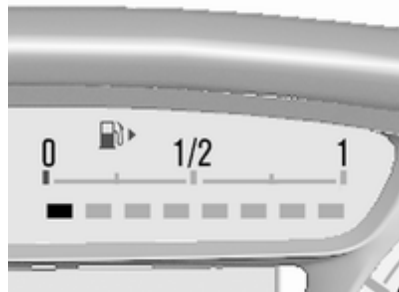



Il numero di LED segnala il livello nel serbatoio carburante.

La freccia indica il lato veicolo dove si trova lo sportellino di rifornimento carburante.

Durante il funzionamento a gas liquido, viene visualizzato il livello di gas nel serbatoio.



Se il livello nel serbatoio è basso, si accende la spia . Se la spia lampeggia, è necessario fare rifornimento immediatamente.

Durante il funzionamento a gas liquido, il sistema passa automaticamente al funzionamento a benzina quando i serbatoi del gas sono vuoti  67.

Non svuotare mai completamente il serbatoio carburante.

Poiché nel serbatoio rimane sempre una certa quantità di carburante, la quantità necessaria per riempirlo è inferiore alla capacità del serbatoio specificata.

## Selettore del carburante



Premere **LPG** per passare dal funzionamento a benzina e quello a gas liquido e viceversa. Il LED nel pulsante indica la modalità di funzionamento in atto.

- LED spento : funzionamento a benzina
- LED lampeggiante : controllo delle condizioni per il passaggio del carburante al funzionamento a gas liquido. Si illumina se le condizioni non sono soddisfatte.
- LED acceso : funzionamento a gas liquido
- Il LED lampeggia cinque volte e si spegne : il serbatoio del gas liquido è vuoto o è presente un guasto nel sistema del gas liquido. Viene visualizzato un messaggio nel Driver Information Center.

Quando il serbatoio del gas liquido è vuoto, il veicolo passa automaticamente al funzionamento a benzina fino al disinserimento dell'accensione.

Carburante per il funzionamento a gas liquido ⇨ 136.

## Indicatore della temperatura del liquido di raffreddamento del motore



Il numero di LED segnala la temperatura del liquido refrigerante.

- fino a 2 LED : temperatura di esercizio del motore non ancora raggiunta
- da 3 a 6 LED : temperatura di esercizio normale
- più di 6 LED : temperatura troppo alta

### Attenzione

Se la temperatura del liquido di raffreddamento del motore è troppo alta, arrestare il veicolo e spegnere il motore. Pericolo per il motore. Controllare il livello del liquido di raffreddamento.

### Display di manutenzione

Il sistema di monitoraggio dell'olio motore indica quando l'olio motore e il filtro dell'olio devono essere sostituiti. A seconda delle condizioni di guida, l'intervallo indicato per il cambio dell'olio motore e del filtro può variare notevolmente.



La durata restante dell'olio motore viene visualizzata in percentuale nel Driver Information Centre.

Per visualizzare la durata restante dell'olio motore usare i pulsanti sulla leva degli indicatori di direzione:



Premere **MENU** per selezionare **Menu informazioni veicolo**.

Ruotare la manopola di regolazione per selezionare **Vita utile residua olio**.

### Reset

Premere **SET/CLR** sulla leva dell'indicatore di direzione per diversi secondi per azzerare. Il menù della vita residua dell'olio motore deve essere attivo. Accendere il quadro, ma non il motore.

Per assicurare un funzionamento corretto, il sistema deve essere resettato ogni volta che si sostituisce l'olio motore. Rivolgersi ad un'officina.

## Prossima Manutenzione

Quando il sistema ha calcolato che la durata dell'olio motore è diminuita, nel Driver Information Centre viene visualizzato un messaggio di avvertimento. Far sostituire l'olio motore e il filtro da un'officina entro una settimana o entro 500 km di percorrenza (a seconda del termine che viene raggiunto per primo).

Driver Information Centre ⇨ 79.

Informazioni di manutenzione ⇨ 185.

## Spie

Le spie descritte non sono presenti in tutti i veicoli. Le descrizioni si riferiscono a veicoli provvisti di strumentazione completa.

La posizione delle spie può variare in base all'equipaggiamento. All'inserimento dell'accensione, gran parte delle spie si accendono brevemente per una prova di funzionalità.

I colori delle spie significano:

rosso : pericolo, segnalazione  
importante

giallo : avvertenza, informazioni,  
guasto

verde : conferma di attivazione

blu : conferma di attivazione

bianco : conferma di attivazione



## Spie nel quadro strumenti



## Spie nella consolle superiore



## Panoramica

- ↔ Indicators di direzione ⇨ 73
- 🚗 Segnalazione cintura di sicurezza non allacciata ⇨ 73
- 👤 Airbag e pretensionatori delle cinture di sicurezza ⇨ 74
- 👤<sup>2</sup> Disattivazione dell'airbag ⇨ 74
- 🔋 Sistema di ricarica ⇨ 74
- 🚗 Spia MIL ⇨ 74

- 🚗 Cercare subito assistenza ⇨ 75
- Ⓞ Impianto freni e frizione ⇨ 75
- 🚗 Azionare il pedale ⇨ 75
- Ⓜ Sistema di antibloccaggio (ABS) ⇨ 75
- ⬆ Passaggio alla marcia superiore ⇨ 75
- ⊖ Servosterzo ⇨ 75
- 🚗 Avvisatore di cambio accidentale della corsia di marcia ⇨ 76
- P** 🗻 Sistema di ausilio al parcheggio ad ultrasuoni ⇨ 76
- 📊 Controllo elettronico della stabilità disinserito ⇨ 76
- 📊 Controllo elettronico della stabilità e Sistema di controllo della trazione ⇨ 76
- 🚗 Sistema di controllo della trazione disattivo ⇨ 76
- 🌡 Temperatura del liquido di raffreddamento del motore ⇨ 77
- ⚠ Sistema di monitoraggio della pressione dei pneumatici ⇨ 77
- 🚗 Pressione dell'olio motore ⇨ 77
- 🛢 Livello basso del carburante ⇨ 78
- 🔒 Dispositivo elettronico di bloccaggio motore ⇨ 78
- 👁 Potenza ridotta del motore ⇨ 78
- 🚗 Luci esterne ⇨ 78
- ☰ Abbaglianti ⇨ 78
- 🌫 Fendinebbia ⇨ 78
- 🌫 Retronebbia ⇨ 78
- 🚗 Controllo automatico della velocità di crociera ⇨ 78
- 🚗 Limitatore di velocità ⇨ 78

 Cofano aperto ⇨ 79

 Portiera aperta ⇨ 79

## Indicatore di direzione

Il simbolo  si accende o lampeggia in verde.

## Accensione breve

Le luci di parcheggio sono inserite.

## Lampeggia

Un indicatore di direzione o i segnalettori di emergenza sono attivati.

Lampeggio veloce: guasto di una lampadina di un indicatore di direzione o del fusibile associato.

Sostituzione delle lampadine ⇨ 151, fusibili ⇨ 157.

Indicatori di direzione ⇨ 98.

## Segnalazione di cintura di sicurezza non allacciata

### Segnalazione di cintura di sicurezza anteriore non allacciata

Il simbolo  relativo al sedile del conducente si accende o lampeggia in rosso nel tachimetro.



Il simbolo  relativo al sedile del passeggero anteriore si accende o lampeggia in rosso nella consolle superiore quando il sedile è occupato.

## Acceso

Dopo l'inserimento dell'accensione, finché la cintura di sicurezza non viene allacciata.

## Lampeggia

Dopo aver avviato il motore per un massimo di 100 secondi finché la cintura di sicurezza non viene allacciata.

Allacciare la cintura di sicurezza ⇨ 39.

## Segnalazione di cintura di sicurezza posteriore non allacciata

Il simbolo  nel Driver Information Center lampeggia o si accende.

## Acceso

Dopo aver avviato il motore per un minimo di 35 secondi, finché la cintura di sicurezza sia stata allacciata.

## Lampeggia

Dopo la partenza, se la cintura di sicurezza non è allacciata.

Allacciare la cintura di sicurezza  
 ⇨ 39.

## Airbag e pretensionatori delle cinture di sicurezza

Il simbolo  si accende in rosso.

All'inserimento dell'accensione, la spia si accende per circa quattro secondi. Se non si accende, non si spegne dopo quattro secondi o se si accende durante la guida, significa che c'è una disfunzione nel sistema degli airbag. Rivolgersi ad un'officina. Gli airbag e i pretensionatori delle cinture di sicurezza potrebbero non attivarsi in caso di incidente.

Se il simbolo  rimane acceso fisso, indica l'avvenuta attivazione dei pretensionatori delle cinture di sicurezza o degli airbag.

### Avvertenza

Rivolgersi immediatamente ad un'officina per eliminare il guasto.

Pretensionatori delle cinture di sicurezza, sistema airbag ⇨ 38, ⇨ 40.

## Disattivazione degli airbag

Il simbolo  si accende in giallo.

L'airbag del passeggero anteriore è attivato.

Il simbolo  si accende in giallo.

L'airbag del passeggero anteriore è disattivato ⇨ 45.

### Pericolo

C'è il rischio di infortunio mortale per un bambino che sia seduto in un sistema di sicurezza per bambini sul sedile anteriore, quando viene attivato l'airbag.

C'è il rischio di infortunio mortale per un adulto che sia seduto sul sedile anteriore, quando l'airbag è disattivato.

## Sistema di ricarica

Il simbolo  si accende in rosso.

Si accende all'inserimento dell'accensione e si spegne poco dopo l'avvio del motore.

## Acceso con il motore in funzione

Arrestare il veicolo e spegnere il motore. La batteria del veicolo non viene ricaricata. E il raffreddamento del motore potrebbe interrompersi. Il servofreno potrebbe non funzionare. Rivolgersi ad un'officina.

## Spia MIL

Il simbolo  si accende o lampeggia in giallo.

Si accende all'inserimento dell'accensione e si spegne poco dopo l'avvio del motore.

## Acceso con il motore in funzione

Guasto nel sistema di controllo delle emissioni. Potrebbero essere stati superati i limiti di emissioni consentiti. Rivolgersi immediatamente ad un'officina.

## Lampeggia con il motore in funzione

Guasto che potrebbe comportare il danneggiamento del convertitore catalitico. Accelerare con più moderazione finché la spia non smette di lampeggiare. Rivolgersi immediatamente ad un'officina.

## Cercare subito assistenza

Il simbolo  si accende in giallo.

Inoltre, un codice di allarme viene visualizzato nel Driver Information Center.

Il veicolo necessita di assistenza.

Rivolgersi ad un'officina.

Messaggi del veicolo ⇨ 85.

## Impianto freni e frizione

Il simbolo  si accende in rosso.

Il livello del liquido di freni e frizione è troppo basso, quando il freno di stazionamento manuale non è inserito ⇨ 148.

### Avvertenza

Arrestare il veicolo e non proseguire il viaggio. Rivolgersi ad un'officina.

Si illumina quando il freno di stazionamento manuale viene inserito e il quadro acceso ⇨ 125.

## Azionare il pedale

Il simbolo  si accende o lampeggia in giallo.

## Acceso

Il pedale della frizione deve essere premuto per avviare il motore in modalità Autostop. Sistema Start-stop ⇨ 116.

## Lampeggia

Premere il pedale per avviare il motore con la chiave ⇨ 16, ⇨ 115.

## Sistema di antibloccaggio (ABS)

Il simbolo  si accende in giallo.

Si accende per alcuni secondi dopo l'inserimento dell'accensione.

Quando la spia si spegne, il sistema è pronto per il funzionamento.

Se la spia non si spegne dopo alcuni secondi o se si accende durante la marcia, è presente un guasto dell'ABS. L'impianto frenante rimane operativo, ma senza la regolazione ABS.

Sistema di antibloccaggio ⇨ 124.

## Cambio marcia

Viene indicato  con il numero di una marcia superiore, quando è consigliato il passaggio a una marcia superiore per risparmiare carburante.

## Servosterzo

Il simbolo  si accende in giallo.

## Accensione per servosterzo disabilitato

Disfunzione nell'impianto del servosterzo. Rivolgersi ad un'officina.

**Accensione simultanea di ☹ e ⚡**

L'impianto servosterzo deve essere tarato, taratura del sistema ⇨ 127.

**Avvisatore di cambio accidentale della corsia di marcia**

Il simbolo  si illumina in verde o lampeggia in giallo.

**Acceso in verde**

Il sistema è inserito e pronto ad entrare in funzione.

**Lampeggiante in giallo**

Il sistema rileva un cambio accidentale di corsia.

Avvisatore di cambio accidentale della corsia di marcia ⇨ 133.

**Sistema di ausilio al parcheggio ad ultrasuoni**

Il simbolo  si accende in giallo.

Guasto del sistema oppure

Guasto causato da sensori sporchi oppure coperti da neve o ghiaccio oppure

Interferenza da parte di altre sorgenti di ultrasuoni esterne. Una volta eliminata la fonte dell'interferenza, il sistema torna a funzionare normalmente.

Rivolgersi ad un'officina per eliminare la causa del guasto nel sistema.

Ausilio al parcheggio con sensori a ultrasuoni ⇨ 132.

**Controllo elettronico della stabilità disinserito**

Il simbolo  si accende in giallo.

Il sistema è disattivato.

**Controllo elettronico della stabilità e Sistema di controllo della trazione**

Il simbolo  lampeggia o si accende in giallo.

**Lampeggia**

Il sistema è correttamente inserito. La potenza sviluppata dal motore potrebbe risultare ridotta e il veicolo potrebbe venire leggermente frenato in modo automatico.

**Acceso**

Si è verificato un guasto nel sistema. Se compare un codice di segnalazione nel Driver Information Center. È possibile continuare il viaggio. Il sistema non è funzionante. Tuttavia, a seconda delle condizioni del manto stradale, la stabilità di guida potrebbe risultare compromessa.

Rivolgersi ad un'officina per eliminare la causa del guasto.

Controllo elettronico della stabilità ⇨ 127, Sistema di controllo della trazione ⇨ 126.

**Sistema di controllo della trazione disinserito**

Il simbolo  si accende in giallo.

Il sistema è disattivato.

## Temperatura del liquido di raffreddamento del motore

Il simbolo  si accende in rosso.

### Acceso con il motore in funzione

Arrestare il veicolo e spegnere il motore.

#### Attenzione

La temperatura del liquido di raffreddamento è troppo alta.

Controllare il livello del liquido di raffreddamento ⇨ 147.

Se il livello del liquido di raffreddamento è sufficiente, rivolgersi a un'officina.

## Sistema di monitoraggio pressione pneumatici

Il simbolo  si accende o lampeggia in giallo.

## Acceso

Perdita di pressione dei pneumatici. Arrestare immediatamente il veicolo e controllare la pressione dei pneumatici.

## Lampeggia

Guasto del sistema oppure è montato un pneumatico privo di sensore di pressione (come ad esempio la ruota di scorta). La spia si accende in modalità fissa dopo 60 - 90 secondi. Rivolgersi ad un'officina.

Sistema di monitoraggio della pressione dei pneumatici ⇨ 165.

## Pressione dell'olio motore

Il simbolo  si accende in rosso.

Si accende all'inserimento dell'accensione e si spegne poco dopo l'avvio del motore.

## Acceso con il motore in funzione

#### Attenzione

La lubrificazione del motore potrebbe interrompersi, provocando danni al motore e/o il bloccaggio delle ruote motrici.

1. Premere la frizione.
2. Posizionare la leva in folle.
3. Togliersi dalla strada senza ostacolare il traffico.
4. Disinserire l'accensione.

#### ⚠ Avvertenza

A motore spento è necessaria una forza considerevolmente maggiore per frenare e sterzare. Durante un Autostop, il servofreno rimane operativo.

Non estrarre la chiave di accensione fino all'arresto completo del veicolo, altrimenti il bloccasterzo potrebbe inserirsi all'improvviso.

Controllare il livello dell'olio prima di rivolgersi ad un'officina ⇨ 146.

### Livello carburante minimo

Il simbolo  si accende o lampeggia in giallo.

### Acceso

Il livello del carburante nel serbatoio è insufficiente.

### Lampeggia

Carburante consumato. Effettuare immediatamente il rifornimento. Non svuotare mai completamente il serbatoio carburante.

Rifornimento ⇨ 138.

Convertitore catalitico ⇨ 119.

### Dispositivo elettronico di bloccaggio motore

Il simbolo  lampeggia in giallo.

Guasto dell'immobilizzatore. Non è possibile avviare il motore.

### Potenza ridotta del motore

Il simbolo  si accende in giallo.

Il motore dispone di una potenza limitata. Rivolgersi ad un'officina.

### Luci esterne

Il simbolo  si accende in verde.

Le luci esterne sono accese ⇨ 96.

### Abbaglianti

Il simbolo  si accende in blu.

Si accende quando i fari abbaglianti sono accesi o durante il lampeggio dei fari ⇨ 97.

### Fendinebbia

Il simbolo  si accende in verde.

I fendinebbia sono accesi ⇨ 98.

### Retronebbia

Il simbolo  si accende in giallo.

Il retronebbia è acceso ⇨ 99.

### Controllo automatico della velocità di crociera

 si accende in bianco o verde.

### Acceso in bianco



Sistema inserito.

### Acceso in verde

Il controllo automatico della velocità di crociera è attivato.

Controllo automatico della velocità di crociera ⇨ 129.

### Limitatore di velocità

 si illumina nel Driver Information Centre quando il limitatore di velocità è attivo. La velocità impostata è indicata lungo il simbolo .

Limitatore di velocità ⇨ 130.



## Cofano aperto

Il simbolo  si accende in giallo.

Si accende quando il cofano viene aperto.

Sistema Start-stop ⇨ 116.

## Portiera aperta

 acceso.

Portiera o portellone posteriore aperta/o.

## Visualizzatori informativi

### Driver Information Center

Il Driver Information Center si trova nel quadro strumenti.

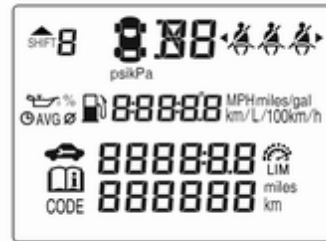

Alcune delle funzioni visualizzate differiscono a seconda che il veicolo venga guidato o sia fermo. Alcune funzioni sono disponibili solo quando il veicolo viene guidato.

I menu principali sono:

- informazioni su viaggio/carburante, vedere la descrizione di seguito
- informazioni veicolo, vedere la descrizione di seguito

Quando opportuno appaiono le seguenti indicazioni:

- codici di allarme ⇨ 85
- indicazione marcia ⇨ 75
- avviso pressione pneumatici ⇨ 165
- segnalazione cintura di sicurezza non allacciata ⇨ 73
- informazioni di manutenzione ⇨ 75

### Selezione di menu e funzioni

I menu e le funzioni possono essere selezionati mediante i pulsanti sulla leva degli indicatori di direzione.



Premere **MENU** per passare da un menù principale all'altro o per passare da un sottomenu al livello del menu immediatamente superiore.



Ruotare la manopola per selezionare un sottomenù del menu principale o per impostare un valore numerico.



Premere **SET/CLR** per selezionare una funzione o per confermare un messaggio.

I messaggi di assistenza e del veicolo vengono visualizzati all'occorrenza nel Driver Information Center. Confermare i messaggi premendo **SET/CLR**. Messaggi del veicolo ⇨ 85.

### Informazioni su viaggio/ carburante

Le possibili pagine sono:

### Contachilometri parziale



Il contachilometri parziale visualizza la distanza corrente da un determinato azzeramento.

Il contachilometri parziale registra fino a 9.999,9 km e poi si azzerava.

Per azzerare la misurazione premere per alcuni secondi **SET/CLR**.

## Autonomia di carburante





L'autonomia viene calcolata in base al livello corrente di carburante nel serbatoio e al consumo corrente. Il display visualizza valori medi.

Dopo un certo tempo dal rifornimento, l'autonomia viene aggiornata automaticamente.

Quando il livello del carburante nel serbatoio è basso, appare un messaggio sul display e la spia  nell'indicatore del livello carburante si accende.

Quando è necessario rifornire immediatamente il serbatoio appare un codice di allarme che rimane visua-

lizzato nel display. Inoltre la spia  lampeggia nell'indicatore del livello carburante  78.

### Autonomia carburante, versione GPL

Visualizzazione dell'autonomia carburante totale approssimativa per entrambi i serbatoi carburante (GPL e benzina).

### Velocità media veicolo



Visualizza la velocità media. La misurazione può essere azzerata in qualsiasi momento.

Per resettare, premere **SET/CLR** per alcuni secondi durante la visualizzazione di questa pagina.

## Consumo carburante istantaneo

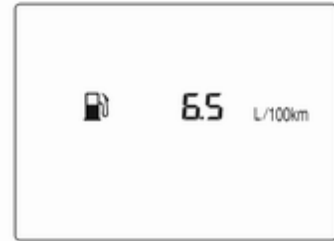

Visualizza il consumo istantaneo di carburante.

Su veicoli con motori GPL: Il consumo istantaneo viene indicato per la modalità attualmente selezionata, GPL o benzina.

## Consumo medio carburante

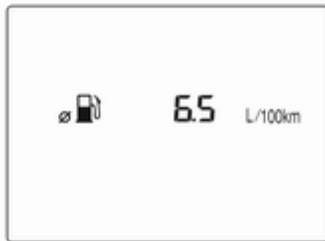

Visualizza il consumo medio di carburante. La misurazione può essere azzerata in qualsiasi momento e ricomincia da un valore predefinito.

Per resettare, premere **SET/CLR** per alcuni secondi durante la visualizzazione di questa pagina.

Su veicoli con motori GPL: Il consumo medio viene indicato per la modalità attualmente selezionata, GPL o benzina.

## Timer



Indica il tempo di guida dall'ultima reimpostazione.

Per arrestare o avviare il timer, premere **SET/CLR**.

Per azzerare la misurazione tenere premuto per alcuni secondi **SET/CLR**.

## Informazioni veicolo

Le possibili pagine sono:

- unità
- indicazione vita utile residua dell'olio motore rimanente

- pressione pneumatici
- carico pneumatici

## Unità

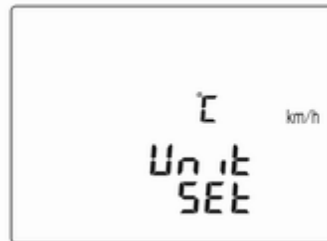

Premere **SET/CLR** mentre viene visualizzata la pagina. Selezionare l'unità di misura metrica (unità 1) o anglosassone (unità 2) ruotando la rotellina di regolazione. Premere **SET/CLR** per impostare l'unità di misura.

## Durata restante dell'olio



Indica una stima della durata utile dell'olio. Il numero in percentuale indica la vita residua dell'olio motore e indica quando cambiare l'olio e il filtro ⇨ 68.

## Pressione dei pneumatici

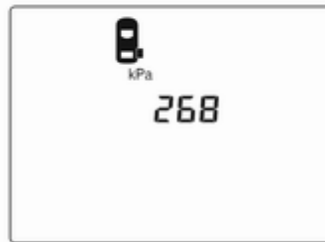

Le pressioni degli pneumatici di tutte le ruote sono visualizzate in questa pagina durante la guida ⇨ 165.

## Programmazione pneumatici

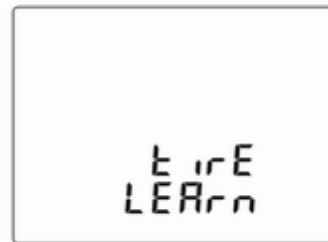

Questa visualizzazione consente l'abbinamento del nuovo pneumatico e ruota da parte dei sensori del sistema di monitoraggio pressione dei pneumatici ⇨ 165.

### Carico pneumatici

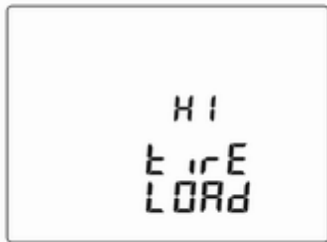

La categoria di pressione pneumatici secondo la pressione di gonfiaggio dei pneumatici attuale può essere selezionata ⇨ 165.

### Temperatura esterna

Visualizzazione della temperatura esterna corrente.

### Lingua

Selezionare la lingua preferita come lingua di visualizzazione.

### Ora

Visualizzazione dell'ora corrente.

### Visualizzatore Info

Il Visualizzatore Info si trova nel cruscotto accanto al quadro strumenti.

A seconda della configurazione, il veicolo è dotato di

- **Visualizzatore grafico info**  
oppure
- **Visualizzatore a colori Info da 7"**  
con schermo a sfioro

Il veicolo è dotato di un **Visualizzatore a colori info da 7"** con funzionalità schermo a sfioro.

I visualizzatori Info possono indicare:

- orario ⇨ 63
- temperatura esterna ⇨ 63
- data ⇨ 63
- Sistema Infotainment, vedi descrizione del manuale Infotainment
- indicazione delle istruzioni del sistema di ausilio al parcheggio ⇨ 132

- messaggi del sistema
- impostazioni per la personalizzazione del veicolo ⇨ 88

### Visualizzatore grafico info



Premere **⏻** per accendere il display.

Premere **MENU** per selezionare la pagina del menù principale.

Ruotare **MENU** per selezionare una pagina del menù.

Premere **MENU** per confermare una selezione.

Premere **BACK** per uscire dal menu senza cambiare un'impostazione.

## Visualizzatore a Colori Info da 7"

### Selezione di menu e impostazioni

Alle funzioni e alle impostazioni si accede dal visualizzatore.





Premere  per accendere il display.

Premere  per visualizzare la pagina iniziale.

Dare un colpetto con il dito sull'icona richiesta del display menù.

Dare un colpetto sulla rispettiva icona per confermare la scelta.

Dare un colpetto su  per ritornare al livello di menù superiore successivo.

Premere  per tornare alla pagina iniziale.

Per ulteriori informazioni, consultare il manuale Infotainment.

Personalizzazione del veicolo  88.

### Modalità posteggiatore

Alcune funzioni del Driver Information Center e del Visualizzatore Info possono essere limitate per alcuni conducenti.

L'attivazione o la disattivazione della modalità posteggiatore è impostabile nel menu **Impostazioni** nel menu di personalizzazione del veicolo.

Personalizzazione del veicolo  88.

Per altre informazioni, consultate il manuale Infotainment.

## Messaggi del veicolo

I messaggi sono indicati principalmente nel Driver Information Center, in alcuni casi in concomitanza con un'avvertenza o un segnale acustico.



Premere **SET/CLR, MENU** o ruotare la manopola di regolazione per confermare un messaggio.

## Messaggi del veicolo nel Driver Information Center



I messaggi del veicolo sono visualizzati come codici numerici.

### **N. Messaggio del veicolo**

- 3 Basso livello del refrigerante del motore
- 4 Aria condizionata disinserita
- 11 Freni usurati
- 12 Veicolo sovraccaricato
- 13 Compressore surriscaldato

### **N. Messaggio del veicolo**

- 15 Guasto della terza luce di stop
- 16 Guasto della luce dei freni
- 17 Malfunzionamento della regolazione della profondità dei fari
- 18 Guasto all'anabbagliante sinistro
- 19 Guasto ai retronebbia
- 20 Guasto all'anabbagliante destro
- 21 Guasto alla luce di posizione sinistra
- 22 Guasto alla luce di posizione destra
- 23 Guasto alle luci di retromarcia
- 24 Guasto alle luci della targa
- 25 Guasto all'indicatore di direzione anteriore sinistro
- 26 Guasto all'indicatore di direzione posteriore sinistro

### **N. Messaggio del veicolo**

- 27 Guasto all'indicatore di direzione anteriore destro
- 28 Guasto all'indicatore di direzione posteriore destro
- 35 Sostituire la batteria del telecomando
- 36 Inizializzazione ESC
- 49 Avvisatore di cambio accidentale della corsia di marcia non disponibile
- 52 Cambiare catena della distribuzione
- 56 Sbilanciamento della pressione dei pneumatici anteriori
- 57 Sbilanciamento della pressione dei pneumatici posteriori
- 59 Aprire e chiudere il finestrino del conducente
- 60 Aprire e chiudere il finestrino del passeggero anteriore



**N. Messaggio del veicolo**

- 61 Aprire e chiudere il finestrino posteriore sinistro
- 62 Aprire e chiudere il finestrino posteriore destro
- 65 Tentativo di furto
- 66 Manutenzione dell'impianto di allarme antifurto
- 67 Effettuare la manutenzione del bloccasterzo
- 68 Effettuare la manutenzione del servosterzo
- 75 Effettuare la manutenzione del climatizzatore
- 77 Effettuare la manutenzione dell'avvisatore di cambio accidentale della corsia di marcia
- 79 Rabboccare l'olio motore

**N. Messaggio del veicolo**

- 81 Effettuare manutenzione del cambio / malfunzionamento del cambio  
Cambio manuale automatizzato ⇄ 121
- 82 Cambiare l'olio motore al più presto
- 84 Potenza ridotta del motore
- 89 Cercare subito assistenza
- 90 Manutenzione al sistema di ausilio alla frenata
- 95 Effettuare la manutenzione degli airbag
- 145 Controllare il livello del liquido di lavaggio
- 151 Premere la frizione per partire
- 174 Batteria veicolo insufficiente
- 258 Sistema di ausilio al parcheggio disattivato

**Messaggi del veicolo sul Visualizzatore Info a colori**

Il Visualizzatore a colori Info visualizza anche alcuni messaggi importanti. Alcuni di essi compaiono solo per alcuni secondi.

**Segnali acustici****All'avvio del motore o durante la guida**

Viene emesso solo un segnale acustico di avvertimento alla volta. Il segnale acustico che segnala che le cinture di sicurezza non sono allacciate ha la priorità su qualsiasi altro segnale acustico.

- Se la cintura di sicurezza non è allacciata.
- Se alla partenza del veicolo vi è una portiera o il portellone posteriore aperto.
- Se viene superata una certa velocità con il freno di stazionamento azionato.
- Se viene superata una velocità programmata.

- Se compare un messaggio di avvertimento nel Driver Information Centre o nel Visualizzatore Info.
- Se il sistema di ausilio al parcheggio rileva un oggetto.
- Se si effettua un cambio di corsia non intenzionale.
- Se viene rilevato un guasto nel bloccaggio automatico.

### Quando il veicolo è parcheggiato e/o all'apertura della portiera del conducente

- Se le luci esterne sono accese.

### Durante un Autostop

- Se viene aperta la portiera del conducente.

### Tensione della batteria

Quando la tensione della batteria del veicolo è troppo bassa, nel Driver Information Center viene visualizzato il codice di allarme 174.

1. Spegnerne immediatamente eventuali utenze elettriche non strettamente necessarie per una guida sicura, ad es. riscaldamento dei sedili, parabrezza riscaldato e lunotto termico o altre utenze che consumano molta elettricità.
2. Ricaricare la batteria del veicolo guidando l'auto per un periodo di tempo prolungato oppure con un caricabatterie.

Il codice di allarme scompare dopo che il motore è stato avviato per due volte consecutive senza una caduta di tensione.

Se la batteria del veicolo non può essere ricaricata, rivolgersi ad un'officina per eliminare la causa del guasto.

## Personalizzazione del veicolo

Il comportamento del veicolo può essere personalizzato cambiando le impostazioni nel Visualizzatore Info.

Alcune delle impostazioni personalizzate per i vari conducenti possono essere memorizzate in ogni chiave del veicolo. Impostazioni memorizzate ⇨ 21.

A seconda dell'equipaggiamento del veicolo e delle leggi vigenti nei singoli Paesi, alcune delle funzioni di seguito descritte potrebbero non essere disponibili.

Alcune funzioni sono visualizzate o attivate solo quando il motore è in funzione.

### Impostazioni personali

#### Visualizzatore grafico info

Per attivare il sistema Infotainment premere **MENU** con il quadro acceso.

Ruotare il pulsante **MENU** per scorrere attraverso l'elenco del menu. Premere **MENU** per selezionare il

rispettivo menu. Per chiudere un menu o ritornare alla pagina precedente, premere **BACK**.

Selezionare **Impostazioni (Settings)**, far scorrere l'elenco e selezionare **Impostazioni veicolo (Vehicle Settings)**



Nei rispettivi sottomenu è possibile modificare le seguenti impostazioni:

#### Impostazioni veicolo (Vehicle Settings)

- **Park assist / rilevamento collisioni**

**Park assist:** attiva o disattiva i sensori del sistema di ausilio al parcheggio ad ultrasuoni.

- **Impostazioni comfort**

**Volume segnali acustici:** regola il volume dei segnali acustici di avvertimento.

**Personalizz. per conducente:** attiva o disattiva la funzione di personalizzazione.

**Att. tergilunotto aut. retrom.:** attiva/disattiva l'accensione automatica del tergilunotto quando la retromarcia è inserita.

- **Lingue (Languages):** far scorrere l'elenco e selezionare la lingua desiderata.
- **Illuminazione**

**Luci con sblocco:** attiva o disattiva l'illuminazione all'entrata.

**Luci in uscita:** attiva o disattiva le luci in uscita e modifica la durata dell'illuminazione.

- **Chiusura centralizzata**

**Escl. blocco c. porta aperta:** attiva o disattiva la funzione di

bloccaggio delle portiere con una portiera aperta.

**Blocco ritardato portiere:** attiva o disattiva la funzione di bloccaggio ritardato delle portiere. Questa funzione ritarda la chiusura effettiva delle portiere fino a quando tutte le portiere sono state chiuse.

- **Blocco, sblocco e avvio remoto**

**Conferma a distanza sblocco:** attiva o disattiva i segnalatori di emergenza durante lo sbloccaggio.

**Conferma a distanza blocco:** Cambia il tipo di feedback fornito alla chiusura del veicolo.

**Sbloccaggio a distanza porte:** modifica la configurazione per sbloccare solo la portiera del conducente o l'intero veicolo durante lo sbloccaggio.

**Ribloccaggio autom. porte:** attiva o disattiva la funzione di ribloccaggio automatico dopo lo sbloccaggio senza apertura del veicolo.

- **Ripristina impost. di fabbrica:**

resetta tutte le impostazioni riportandole alle impostazioni di fabbrica.

- **Modalità parcheggio:**

se è attivata, tutti i display del veicolo sono bloccati e nessuna modifica può essere effettuata nel sistema.

Consultare il manuale Infotainment.

## Impostazioni personali

### 7" Visualizzatore a Colori Info

Premere , selezionare **Impostazioni** e poi **Veicolo** sullo schermo a sfioro.



Nei rispettivi sottomenu è possibile modificare le seguenti impostazioni:

### Impostazioni

- **Clima e qualità dell'aria**

#### **Velocità massima ventola**

**automatica:** modifica il livello del flusso d'aria della cabina del climatizzatore nella modalità automatica.

#### **Modalità aria condizionata:**

controlla lo stato del compressore di raffreddamento all'avvio del veicolo. Ultima impostazione (consigliata) o ad avviamento veicolo sempre attiva (on) o sempre disattiva (off).

**Sbrinatori automatici:** aziona la deumidificazione del parabrezza selezionando automaticamente le impostazioni necessarie e il climatizzatore in modalità automatica.

#### **Sbrinatori posteriori**

**automatici:** attiva automaticamente il lunotto termico.

- **Sistemi di rilevazione / collisione**

**Sistema di ausilio al parcheggio:** attiva o disattiva i sensori del sistema di ausilio al parcheggio ad ultrasuoni.

- **Comfort e praticità**

**Volume segnali acustici:** regola il volume dei segnali acustici di avvertimento.

#### **Personalizzazione del**

**conducente:** attiva o disattiva la funzione di personalizzazione.

#### **Passata automatica in**

**retromarcia:** attiva/disattiva l'accensione automatica del tergicristallo quando la retromarcia è inserita.

- **Illuminazione**

**Luci in uscita:** attiva o disattiva e modifica la durata delle luci in uscita.

- **Portiere a chiusura elettrica**

**Antiblocco portiera sbloccata:** attiva o disattiva la funzione di bloccaggio delle portiere con una portiera aperta.

**Ritardo blocco portiera:** attiva o disattiva la funzione di bloccaggio ritardato delle portiere. Questa funzione ritarda la chiusura effettiva delle portiere fino a quando tutte le portiere sono state chiuse.

- **Blocco, sblocco, avvio remoti**

**Feedback sblocco da**

**telecomando:** attiva o disattiva i segnalatori di emergenza durante lo sbloccaggio.

**Sblocco portiere da**

**telecomando:** modifica la configurazione per sbloccare solo la portiera del conducente o l'intero veicolo durante lo sbloccaggio.

**Riblocco portiere sblocc. da**

**telecomando:** attiva o disattiva la funzione di ribloccaggio automatico dopo lo sbloccaggio senza apertura del veicolo.

## Servizio telematico

### OnStar

OnStar è un assistente personale per la connettività e di assistenza con hotspot Wi-Fi integrato. Il servizio OnStar è disponibile 24 ore su 24, sette giorni su sette.

**Avviso**

OnStar non è disponibile in tutti i mercati. Per ulteriori informazioni, contattare la propria officina.

**Avviso**

Perché sia disponibile e funzionante, OnStar deve avere a disposizione un abbonamento OnStar in corso di validità, gli impianti elettrici del veicolo devono essere funzionanti, così come il servizio mobile e il collegamento satellitare GPS.

Per attivare i servizi OnStar e creare un account, premere  e parlare con un operatore.

In base alle dotazioni del veicolo, sono disponibili i seguenti servizi:

- Servizi di emergenza e assistenza in caso di rottura del veicolo
- Hotspot Wi-Fi
- Applicazione smartphone
- Controllo remoto, ad es. localizzazione del veicolo, attivazione di avvisatore acustico e luci, controllo della chiusura centralizzata
- Assistenza per furto veicolo
- Diagnostica veicolo
- Indicazioni stradali

**Avviso**

Il modulo OnStar del veicolo è disattivato dopo 10 giorni senza un ciclo di accensione. Le funzioni che richiedono un collegamento dati saranno di nuovo disponibili dopo aver acceso il quadro.

## Tasti OnStar



### Tasto privacy

Tenere premuto ☎️ fino a quando non si senta un messaggio per attivare o disattivare la trasmissione della localizzazione del veicolo.

Premere ☎️ per rispondere ad una chiamata o per terminare una chiamata con un operatore.

Premere ☎️ per accedere alle impostazioni Wi-Fi.

### Tasto richiesta assistenza

Premere ☎️ per stabilire un collegamento con un operatore.

### Tasto SOS

Premere ☎️ per stabilire un collegamento di emergenza prioritario con un operatore di emergenza specializzato.

### LED di stato

Verde: Il sistema è pronto con la trasmissione della localizzazione del veicolo attivata.

Lampeggiante verde: Il sistema ha una chiamata attiva.

Rosso: Si è verificato un problema.

Off: Il sistema è pronto con la trasmissione della localizzazione del veicolo disattivata o il sistema è in modalità standby.

Lampeggiante rosso/verde per un breve periodo di tempo: La trasmissione della localizzazione del veicolo è stata disattivata.

## Servizi OnStar

### Servizi generali

Se servono informazioni relative, ad esempio, a orari di apertura, punti di interesse o destinazione o se siete alla ricerca di assistenza, ad esempio

nel caso di rottura del veicolo, pneumatico sgonfio o serbatoio carburante vuoto, premere ☎️ per stabilire un collegamento con un operatore.

### Servizi di emergenza

In caso di una situazione di emergenza, premere ☎️ e parlare con un operatore. L'operatore contatterà poi i servizi di emergenza o di assistenza per indirizzarli al vostro veicolo.

In caso di incidente con attivazione degli airbag o dei tendicinghia, verrà avviata automaticamente una chiamata di emergenza. L'operatore verrà immediatamente collegato con il vostro veicolo per vedere se sia necessaria qualche forma di assistenza.

### Hotspot Wi-Fi

L'hotspot Wi-Fi del veicolo fornisce la connettività Internet con una velocità massima di 4G/LTE.

### Avviso

La funzionalità di hotspot Wi-Fi non è disponibile in tutti i mercati.

Si possono collegare fino a sette dispositivi.

Per collegare un dispositivo mobile con l'hotspot Wi-Fi:

1. Premere  e selezionare le impostazioni Wi-Fi del Visualizzatore Info. Le impostazioni visualizzate includono il nome dell'hotspot Wi-Fi (SSID), la password e il tipo di collegamento.
2. Avviare una ricerca di rete Wi-Fi sul dispositivo mobile.
3. Selezionare l'hotspot (SSID) del vostro veicolo quando appare in elenco.
4. Inserire la password sul dispositivo mobile quando viene richiesta.

#### Avviso

Per modificare SSID o password, premere  e parlare con un operatore, oppure accedere al proprio account.

Per disattivare la funzionalità hotspot Wi-Fi, premere  per chiamare un operatore.

#### App per smartphone

Con l'app per smartphone myOpel, alcune funzioni del veicolo possono essere azionate da remoto.

Sono disponibili le seguenti funzioni:

- Bloccare o sbloccare il veicolo.
- Suono dell'avvisatore acustico o luci lampeggianti.
- Controllare il livello del carburante, la vita utile residua dell'olio motore e la pressione dei pneumatici (solo con sistema di monitoraggio della pressione dei pneumatici).
- Inviare la destinazione di navigazione al veicolo, se dotato di sistema di navigazione integrato.
- Localizzare il veicolo su una mappa.
- Gestire le impostazioni Wi-Fi.

Per utilizzare queste funzioni, scaricare l'app dall'App Store® o da Google Play™ Store.

#### Telecomando

Se desiderato, utilizzare un qualsiasi telefono per chiamare un operatore che possa azionare da remoto deter-

minare funzioni del veicolo. Trovare il numero di telefono di OnStar sul nostro sito web specifico del Paese in questione.

Sono disponibili le seguenti funzioni:

- Bloccare o sbloccare il veicolo.
- Fornire informazioni sulla localizzazione del veicolo.
- Suono dell'avvisatore acustico o luci lampeggianti.

#### Assistenza per furto veicolo

In caso di furto del veicolo, denunciare il furto alle autorità e richiedere assistenza OnStar per furto veicolo. Usare un telefono qualsiasi per chiamare un operatore. Trovare il numero di telefono di OnStar sul nostro sito web specifico del Paese in questione.

OnStar può fornire assistenza nell'individuazione e nel recupero del veicolo.

#### Allarme antifurto

Quando viene azionato l'impianto di allarme antifurto, OnStar viene avvisata. In seguito si verrà informati sul caso mediante un messaggio di testo o una mail.

**Impedire il riavvio**

Inviando segnali a distanza, OnStar può impedire al veicolo di essere avviato una volta spento.

**Diagnostica su richiesta**

In qualsiasi momento, ad esempio se il veicolo visualizza un messaggio del veicolo, premere  per contattare un operatore e chiedere di completare un controllo diagnostico in tempo reale per individuare immediatamente il problema. In base ai risultati, l'operatore fornirà ulteriore assistenza.

**Rapporto diagnostica**

Il veicolo trasmette automaticamente dati diagnostici a OnStar che invia un mail di resoconto mensile al cliente e all'officina preferita.

**Avviso**

La funzione di comunicazione all'officina può essere disabilitata nel vostro account.

Il resoconto contiene lo stato dei sistemi operativi importanti del veicolo come motore, trasmissione, airbag, ABS e altri sistemi principali.

Fornisce anche informazioni sulle possibili manutenzioni e sulla pressione dei pneumatici (solo con sistema di monitoraggio della pressione dei pneumatici).

Per dare un'occhiata alle informazioni in maggiore dettaglio, selezionare il link nella mail e accedere al proprio account.

**Indicazioni stradali**

La destinazione desiderata può essere scaricata direttamente sul sistema di navigazione.

Premere  per chiamare un operatore e descrivere la destinazione o il punto d'interesse.

L'operatore può cercare qualsiasi indirizzo o punto d'interesse e inviare la destinazione direttamente nel sistema di navigazione integrato.

**Impostazioni OnStar****PIN OnStar**

Per avere pieno accesso a tutti i servizi OnStar, è necessario inserire un PIN a quattro cifre. Il PIN deve essere personalizzato in occasione della prima chiamata a un operatore.

Per modificare il PIN, premere  per chiamare un operatore.

**Dati dell'account**

L'abbonato OnStar dispone di un account nel quale vengono memorizzati tutti i dati. Per richiedere una modifica delle informazioni dell'account, premere  e parlare con un operatore oppure accedere al proprio account.

Se il servizio OnStar viene utilizzato su un altro veicolo, premere  e chiedere che l'account venga trasferito al nuovo veicolo.

**Avviso**

In ogni caso, se il veicolo viene smaltito, venduto o ceduto, informare immediatamente OnStar delle modifiche e interrompere il servizio OnStar per questo veicolo.

**Localizzazione veicolo**

La localizzazione del veicolo viene trasmessa a OnStar quando viene richiesto o attivato il servizio. Un messaggio sul Visualizzatore info informa di questa trasmissione.



Per attivare o disattivare la trasmissione della localizzazione del veicolo, tenere premuto  fino a quando non si senta un messaggio audio.

La disattivazione è indicata dalla spia di stato lampeggiante in rosso e verde per un breve periodo di tempo, e ogni volta che il veicolo viene avviato.

**Avviso**

Se la trasmissione della posizione del veicolo è disattivata, alcuni servizi non saranno più disponibili.

**Avviso**

La posizione del veicolo resta sempre accessibile ad OnStar in caso di emergenza.

Trova l'informativa sulla privacy nel tuo account.

**Aggiornamenti software**

OnStar potrebbe effettuare aggiornamenti del software da remoto senza preavviso o richiesta di consenso.

Tali aggiornamenti servono per migliorare o mantenere la sicurezza o il funzionamento del veicolo.

Tali aggiornamenti potrebbero riguardare problematiche relative alla privacy. Trova l'informativa sulla privacy nel tuo account.

## Illuminazione

<b>Luci esterne</b> .....	<b>96</b>
Interruttore dei fari .....	96
Abbaglianti .....	97
Avvisatore ottico .....	97
Regolazione della profondità delle luci .....	97
Uso dei fari all'estero .....	97
Luci diurne .....	97
Luci di svolta .....	97
Segnalatori di emergenza .....	98
Segnali di svolta e di cambio della corsia di marcia .....	98
Fendinebbia .....	98
Retronebbia .....	99
Luci di parcheggio .....	99
Luci di retromarcia .....	99
Coprifari appannati .....	99
<b>Luci interne</b> .....	<b>100</b>
Controllo delle luci del quadro strumenti .....	100
Luci di lettura .....	100

<b>Caratteristiche dell'illuminazione</b> .....	<b>101</b>
Luci in uscita .....	101
Dispositivo salvacarica della batteria .....	101

## Luci esterne

### Interruttore dei fari



Ruotare l'interruttore dei fari:

- 0** : luci spente
- ☉** : luci di posizione
- ☉** : fari

Spia ☉ ☉ 78.

### Luci posteriori

Le luci posteriori sono accese assieme ai fari e alle luci di posizione.

## Abbaglianti



Per passare dagli anabbaglianti agli abbaglianti, spingere la leva.

Per passare agli anabbaglianti, premere nuovamente la leva o tirarla.

## Avvisatore ottico

Per usare gli abbaglianti come avvisatore ottico, tirare la leva.

## Regolazione della profondità delle luci

### Regolazione manuale della profondità delle luci



Per regolare la profondità delle luci in base al carico del veicolo e non abbagliare i conducenti dei veicoli in avvicinamento: ruotare la manopola nella posizione desiderata.

- 0 : sedili anteriori occupati
- 1 : tutti i sedili occupati
- 2 : tutti i sedili occupati e vano di carico impegnato
- 3 : sedile conducente occupato e vano di carico riempito

## Uso dei fari all'estero

La direzione dei fari è stata preimpostata e non dovrebbe avere bisogno di ulteriori regolazioni. Quando si guida in Paesi con traffico in senso opposto non è necessario regolare i fari.

## Luci diurne

Le luci diurne aumentano la visibilità del veicolo durante il giorno.

Si azionano automaticamente a quadro acceso.

## Luci di svolta



Nelle curve strette o allo spegnimento, a seconda dell'angolo di sterzata o del segnale dell'indicatore di direzione, viene attivato un riflettore supplementare destro o sinistro che

illumina la strada nel senso di marcia. Si attiva fino ad una velocità massima di 40 km/h.

## Segnalatori di emergenza



Azionato premendo .

In caso di incidente con attivazione degli airbag, si accendono automaticamente i segnalatori di emergenza.

## Segnali di svolta e di cambio della corsia di marcia



leva verso l'alto : indicatore di direzione destro  
leva verso il basso : indicatore di direzione sinistro

Muovendo la leva si può percepire resistenza in un punto.

Quando la leva viene portata oltre il punto di resistenza le luci iniziano a lampeggiare in modo costante. Si disattiva muovendo il volante in direzione opposta o muovendo manualmente la leva di nuovo in posizione folle.

Azionare il lampeggio temporaneo mantenendo la leva prima del punto di resistenza. Gli indicatori di direzione lampeggeranno fino al rilascio della leva.

Per azionare tre lampeggi, dare un piccolo e breve colpo alla leva senza oltrepassare il punto di resistenza.



## Fendinebbia



Azionato premendo .

## Retronebbia



Azionato premendo . Interruttore dei fari in posizione : i retronebbia possono essere accesi solo con i fendinebbia.

## Luci di parcheggio



Quando il veicolo è parcheggiato, è possibile accendere le luci di parcheggio su un lato del veicolo:

1. Disinserire l'accensione.
2. Portare la leva degli indicatori di direzione del tutto verso l'alto (luci di parcheggio di destra) o verso il basso (luci di parcheggio di sinistra).

L'azione è confermata da un segnale acustico e dalla spia dell'indicatore di direzione.

## Luci di retromarcia

La luce di retromarcia si accende quando, con l'accensione inserita, si innesta la retromarcia.

## Coprifari appannati

Il lato interno dell'alloggiamento dei fari si può appannare rapidamente in condizioni di clima umido e freddo, forte pioggia o dopo il lavaggio. L'appannamento sparisce rapidamente da solo, ma può essere agevolato accendendo i fari.

## Luci interne

### Controllo delle luci del quadro strumenti



La luminosità delle seguenti luci può essere regolata con le luci esterne accese:

- illuminazione del quadro strumenti
- Visualizzatore Info
- interruttori e comandi illuminati

Ruotare l'interruttore rotante ☀ e tenerlo in questa posizione fino al raggiungimento della luminosità desiderata.

## Luci interne

Quando si apre una portiera, la luce di cortesia si accende automaticamente e poi si spegne dopo un breve periodo di tempo.

Se l'illuminazione esterna è stata accesa, la luce di cortesia si accende quando si spegne il quadro.

### Avviso

In caso di incidente con attivazione degli airbag, le luci di cortesia si accendono automaticamente.

### Luce di cortesia



Azionare l'interruttore basculante:

posizione : accensione automatica quando si apre una portiera. Si spegne dopo un ritardo.

premere ☀ : sempre acceso

premere ☾ : sempre spento

## Luci di lettura



Azionato premendo i pulsanti nella parte anteriore.

## Caratteristiche dell'illuminazione

### Luci in uscita

#### Illuminazione esterna

I fari, le luci posteriori e le luci della targa illuminano la zona circostante il veicolo per un periodo di tempo regolabile dopo essere usciti dal veicolo.

#### Attivazione

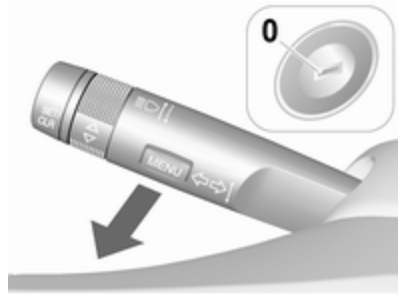

1. Disinserire l'accensione.
2. Rimuovere la chiave d'accensione.

3. Aprire la portiera del conducente.
4. Tirare la leva degli indicatori di direzione.
5. Chiudere la portiera del conducente.

Se la portiera del conducente non viene chiusa, le luci si spengono dopo circa due minuti.

Le luci in uscita si spengono immediatamente se si tira la leva degli indicatori di direzione mentre la portiera del conducente è aperta.

L'attivazione, la disattivazione e la durata di questa funzione possono essere modificate nel Visualizzatore Info. Personalizzazione del veicolo ⇨ 88.

Le impostazioni possono essere memorizzate per la chiave in uso ⇨ 21.

## Dispositivo salvacarica della batteria

### Disinserimento delle luci elettriche

Per impedire che la batteria del veicolo si scarichi quando l'accensione è disinserita, alcune luci interne si spengono automaticamente dopo alcuni minuti.

# Climatizzatore

<b>Sistemi di climatizzazione</b> .....	102
Sistema di riscaldamento e di ventilazione .....	102
Sistema di climatizzazione .....	103
Sistema di climatizzazione elettronico .....	105
<b>Bocchette di ventilazione</b> .....	109
Bocchette di ventilazione orientabili .....	109
Bocchette di ventilazione fisse	110
<b>Manutenzione</b> .....	110
Presenza dell'aria .....	110
Filtro antipolline .....	110
Funzionamento regolare del climatizzatore .....	110

## Sistemi di climatizzazione

### Sistema di riscaldamento e di ventilazione



Comandi per:

- temperatura
- velocità della ventola
- distribuzione dell'aria

 : ricircolo dell'aria

 : lunotto termico

Lunotto termico  ⇨ 32.

Specchietti retrovisori esterni termici

 ⇨ 29.

Sedili riscaldati  ⇨ 37.

Volante riscaldato  ⇨ 61.

## Temperatura

Regolare la temperatura ruotando il comando della temperatura.

rosso : caldo

blu : freddo

Il riscaldamento entra in piena efficienza solo quando il motore raggiunge la temperatura di esercizio.

## Velocità della ventola

Regolare il flusso dell'aria della ventola selezionando la velocità desiderata.

## Distribuzione dell'aria

 : zona della testa attraverso le bocchette di ventilazione orientabili

 : altezza testa e vano piedi

 : verso il vano dei piedi, con una piccola quantità di aria diretta verso il parabrezza e i finestrini anteriori





 : verso parabrezza e il vano dei piedi, con una piccola quantità di aria diretta verso i finestrini anteriori

 : parabrezza e finestrini anteriori

Sono possibili anche regolazioni intermedie.

### Sbrinamento e disappannamento dei cristalli

- Portare il comando di distribuzione dell'aria su .
- Impostare il comando della temperatura al livello più caldo.
- Regolare la velocità della ventola al livello massimo.
- Inserire il lunotto termico .
- Aprire opportunamente le bocchette laterali dell'aria e orientarle verso i finestrini delle portiere.
- Per riscaldare allo stesso tempo anche il vano piedi, portare il comando di distribuzione dell'aria su .

## Sistema di climatizzazione



Comandi per:

- temperatura
- velocità della ventola
- distribuzione dell'aria

**A/C** : raffreddamento

 : ricircolo dell'aria

 : lunotto termico

Lunotto termico  ⇨ 32.

Specchietti retrovisori esterni termici  ⇨ 29.

Sedili riscaldati  ⇨ 37.

Volante riscaldato  ⇨ 61.

## Temperatura

Regolare la temperatura ruotando il comando della temperatura.

rosso : caldo

blu : freddo

Il riscaldamento entra in piena efficienza solo quando il motore raggiunge la temperatura di esercizio.

## Velocità della ventola

Regolare il flusso dell'aria della ventola selezionando la velocità desiderata.

## Distribuzione dell'aria

 : zona della testa attraverso le bocchette di ventilazione orientabili

 : altezza testa e vano piedi

 : verso il vano dei piedi, con una piccola quantità di aria diretta verso il parabrezza e i finestrini anteriori

 : verso parabrezza e il vano dei piedi, con una piccola quantità di aria diretta verso i finestrini anteriori

 : al parabrezza e ai finestrini anteriori (il climatizzatore è attivato in sottofondo per aiutare a impedire l'appannamento dei finestrini)

Sono possibili anche regolazioni intermedie.

## Raffreddamento A/C

Premere **A/C** per inserire il raffreddamento. Il LED del pulsante si illumina per indicare l'attivazione. Il raffreddamento funziona solamente con il motore acceso e la ventola di controllo del climatizzatore inserita.

Premere il pulsante **A/C** per disinserire il raffreddamento.

Il climatizzatore raffredda e deumidifica (asciuga) non appena la temperatura esterna è leggermente al di sopra del punto di congelamento. Ciò può provocare la formazione di condensa, con conseguente caduta di gocce da sotto il veicolo.

Se non servono né il raffreddamento, né la deumidificazione, spegnere il sistema di raffreddamento per risparmiare carburante.

L'attivazione del raffreddamento potrebbe impedire gli Autostop.

Sistema Start-stop  116.

## Sistema di ricircolo dell'aria

Premere  per attivare il ricircolo dell'aria. Il LED del pulsante si illumina per indicare l'attivazione.

Premere di nuovo  per disattivare il ricircolo dell'aria.

### Avvertenza

La guida con la modalità di ricircolo dell'aria per un periodo prolungato può causare sonnolenza. Passare periodicamente alla modalità aria esterna per avere aria fresca.



In modalità di ricircolo, lo scambio d'aria con l'esterno risulta ridotto. Utilizzando tale modalità senza allo stesso tempo raffreddare l'aria, l'umidità nell'abitacolo

aumenta, facendo appannare i finestrini. Inoltre la qualità dell'aria nell'abitacolo si deteriora, e potrebbe provocare sonnolenza agli occupanti.



In condizioni ambientali calde e umide, il parabrezza potrebbe appannarsi esternamente quando dell'aria fredda venga indirizzata verso di esso. Se il parabrezza si appanna esternamente, azionare il tergilicistallo e disattivare .

## Raffreddamento massimo

Aprire brevemente i finestrini, in modo da disperdere rapidamente l'aria calda.



- Attivare il raffreddamento **A/C**.
- Azionare il Sistema di ricircolo dell'aria .
- Impostare il comando della temperatura al livello più freddo.
- Regolare la velocità della ventola al livello massimo.
- Portare il comando di distribuzione dell'aria su .
- Aprire tutte le bocchette dell'aria.

## Sbrinamento e disappannamento dei cristalli

- Portare il comando di distribuzione dell'aria su .
- Impostare il comando della temperatura al livello più caldo.
- Regolare la velocità della ventola al livello massimo.
- Inserire il lunotto termico .
- Aprire opportunamente le bocchette laterali dell'aria e orientarle verso i finestrini delle portiere.

Se la distribuzione dell'aria è impostata su , l'aria condizionata entrerà in funzione e la modalità di ricircolo dell'aria sarà impostata su disappannamento/sbrinamento indipendentemente dallo stato dell'indicatore.

## Avviso

Se  viene premuto mentre il motore è acceso, verrà impedito un Autostop fino a quando il pulsante  non viene premuto di nuovo.

Se viene premuto il pulsante  mentre il motore è acceso in Autostop, il motore si riavvierà automaticamente.

Sistema Start-stop ⇨ 116.

## Sistema di climatizzazione elettronico





Comandi per:

- temperatura
- distribuzione dell'aria
- velocità della ventola

**A/C** : raffreddamento

**AUTO** : modalità automatica

 : ricircolo dell'aria manuale

 : sbrinamento e disappannamento

 : lunotto termico

Lunotto termico  ⇨ 32.

Specchietti retrovisori esterni termici  ⇨ 29.

Sedili riscaldati  ⇨ 37.

Volante riscaldato  ⇨ 61.

Le impostazioni del climatizzatore sono indicate nel display informativo. Le modifiche d'impostazione appaiono brevemente a comparsa, in sovraimpressione rispetto al menù visualizzato al momento.

Il sistema di climatizzazione elettronico è pienamente operativo solo quando il motore è in funzione.

Il riscaldamento entra in piena efficienza solo quando il motore raggiunge la temperatura di esercizio.

### Modalità automatica AUTO

Il sistema controlla automaticamente la velocità della ventola, l'erogazione dell'aria, la climatizzazione e la ricircolazione per riscaldare o raffreddare il veicolo alla temperatura desiderata.

Quando la spia **AUTO** è accesa, il sistema è in funzionamento completamente automatico.

Se si regolano la modalità di erogazione dell'aria, velocità delle ventole, ricircolo o l'impostazione del climatizzatore, la spia **AUTO** si spegne.

Per migliorare l'efficienza dei consumi e raffreddare il veicolo più rapidamente, la ricircolazione può essere selezionata automaticamente nei climi più caldi. La spia di ricircolazione non si accende. Premere  per selezionare il ricircolo; premere nuovamente per selezionare l'aria esterna.

Per arrestare il sistema, premere .

Impostazioni di base per il massimo comfort:

- Premere **AUTO**. Il LED del pulsante si illumina per indicare l'attivazione.
- Aprire tutte le bocchette dell'aria per ottimizzare la distribuzione dell'aria in modalità automatica.
- Impostare la temperatura preselezionata. Si consiglia una temperatura di 22 °C.

### Preselezione della temperatura

Impostare la temperatura al valore desiderato. Viene indicato nel display del controllo temperatura.

Per garantire il massimo comfort nell'abitacolo, regolare la temperatura con incrementi ridotti.

Se è impostata la temperatura minima **Lo**, il sistema di controllo del climatizzatore funziona al raffreddamento massimo, se il raffreddamento **A/C** è attivo.

Se viene impostata la temperatura massima **Hi**, il sistema di controllo del climatizzatore attiva il riscaldamento massimo.



Si consiglia una temperatura di 22 °C.

### Avviso



Se **A/C** non è azionato, la riduzione della temperatura impostata della cabina può causare il riavviamento del motore da un arresto automatico (Autostop) o impedire un arresto automatico.

Sistema Start-stop ⇨ 116.

### Sbrinamento e disappannamento dei cristalli

- Premere . Il LED del pulsante si illumina per indicare l'attivazione.
- La temperatura e la ripartizione dell'aria vengono impostate automaticamente e la ventola funziona ad alta velocità.
- Inserire il lunotto termico .
- Per tornare alla modalità precedente: premere . Per tornare alla modalità Automatica: premere **AUTO**.

**Avviso**

Se  viene premuto mentre il motore è acceso, verrà impedito un Autostop fino a quando il pulsante  non viene premuto di nuovo.

Se viene premuto il pulsante  mentre il motore è acceso in Auto-stop, il motore si riavvierà automaticamente.

Sistema Start-stop ⇨ 116.

**Sistema di ricircolo dell'aria** 

Premere  per attivare il ricircolo dell'aria. Il LED del pulsante si illumina per indicare l'attivazione.

Premere di nuovo  per disattivare il ricircolo dell'aria.

**⚠ Avvertenza**

La guida con la modalità di ricircolo dell'aria per un periodo prolungato può causare sonnolenza. Passare periodicamente alla modalità aria esterna per avere aria fresca.

In modalità di ricircolo, lo scambio d'aria con l'esterno risulta ridotto. Utilizzando tale modalità senza allo stesso tempo raffreddare l'aria, l'umidità nell'abitacolo aumenta, facendo appannare i finestrini. Inoltre la qualità dell'aria nell'abitacolo si deteriora, e potrebbe provocare sonnolenza agli occupanti.

In condizioni ambientali calde e umide, il parabrezza potrebbe appannarsi esternamente quando dell'aria fredda venga indirizzata verso di esso. Se il parabrezza si appanna esternamente, azionare il tergicristallo e disattivare .

**Impostazioni manuali**

Le impostazioni del sistema di climatizzazione possono essere modificate attivando i pulsanti e le manopole come descritto di seguito. Modificando un'impostazione si disattiva la modalità automatica.

**Velocità della ventola** 



Regolare il flusso dell'aria della ventola selezionando la velocità desiderata. La velocità della ventola selezionata è indicata dal numero di segmenti nel display. Spegnendo la ventola, si disattiva anche il climatizzatore.



Per tornare alla modalità automatica: Premere **AUTO**.

## Distribuzione dell'aria



Premere il pulsante appropriato per la regolazione desiderata. L'attivazione è indicata dal LED sul pulsante.

-  : altezza testa
-  : altezza testa e vano piedi
-  : verso il vano dei piedi, con una piccola quantità di aria diretta verso il parabrezza e i finestrini anteriori

-  : verso parabrezza e il vano dei piedi, con una piccola quantità di aria diretta verso i finestrini anteriori
-  : al parabrezza e ai finestrini anteriori (il climatizzatore è attivato in sottofondo per aiutare a impedire l'appannamento dei finestrini)

Per tornare alla modalità automatica: Premere **AUTO**.

## Raffreddamento A/C

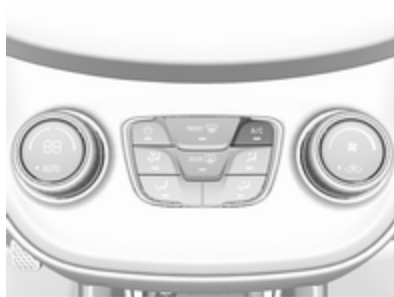

Premere **A/C** per inserire il raffreddamento. Il LED del pulsante si illumina per indicare l'attivazione. Il raffredda-

mento funziona solamente con il motore acceso e la ventola di controllo del climatizzatore inserita. Premere il pulsante **A/C** per disinnescare il raffreddamento.

Il climatizzatore raffredda e deumidifica (asciuga) non appena la temperatura esterna è leggermente al di sopra del punto di congelamento. Ciò può provocare la formazione di condensa, con conseguente caduta di gocce da sotto il veicolo.

Se non servono né il raffreddamento, né la deumidificazione, spegnere il sistema di raffreddamento per risparmiare carburante.

L'attivazione del raffreddamento potrebbe impedire gli arresti automatici (Autostop).

Sistema Start-stop ⇨ 116.

Ricircolo dell'aria 

Premere  per attivare il ricircolo dell'aria. Il LED del pulsante si illumina per indicare l'attivazione.

Premere di nuovo  per disattivare il ricircolo dell'aria.

### ⚠ Avvertenza

In modalità di ricircolo, lo scambio d'aria con l'esterno risulta ridotto. Utilizzando tale modalità senza allo stesso tempo raffreddare l'aria, l'umidità nell'abitacolo aumenta, facendo appannare i finestrini internamente. Inoltre la qualità dell'aria nell'abitacolo si deteriora, e potrebbe provocare sonnolenza agli occupanti.

In condizioni ambientali calde e umide, il parabrezza potrebbe appannarsi esternamente quando dell'aria fredda venga indirizzata verso di esso. Se il parabrezza si appanna dall'esterno, attivare il tergicristallo.

### Raffreddamento massimo

Aprire brevemente i finestrini, in modo da disperdere rapidamente l'aria calda.

- Attivare il raffreddamento **A/C**.
- Azionare il Sistema di ricircolo dell'aria .

- Impostare il comando della temperatura al livello più freddo.
- Regolare la velocità della ventola al livello massimo.
- Portare il comando di distribuzione dell'aria su .
- Aprire tutte le bocchette dell'aria.

## Bocchette di ventilazione

### Bocchette di ventilazione orientabili

Con la funzione di raffreddamento attiva, almeno una bocchetta di ventilazione deve essere aperta.



Regolare la direzione del flusso d'aria modificando l'inclinazione delle alette della bocchetta.

**⚠Avvertenza**

Non applicare oggetti alle alette delle bocchette dell'aria. C'è il rischio di danni e lesioni in caso di incidente.

**Bocchette di ventilazione fisse**

Altre bocchette di ventilazione si trovano sotto il parabrezza e i finestrini e nei vani piedi.

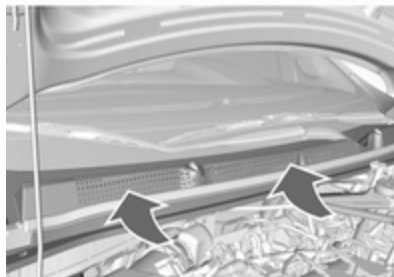
**Manutenzione****Presenza dell'aria**

La presa dell'aria davanti al parabrezza nel vano motore non deve essere ostruita in alcun modo per consentire l'ingresso dell'aria. Togliere eventuali depositi di foglie, sporco o neve.

**Filtro antipolline**

Il filtro antipolline impedisce a polvere, fuliggine, polline e spore di penetrare nell'abitacolo attraverso le prese dell'aria.

Il filtro deve essere sostituito nell'ambito della manutenzione programmata di routine.

**Attenzione**

Se si guida su strade polverose, accidentate e in zone inquinate, è necessaria una maggiore frequenza della manutenzione del filtro dell'aria dell'abitacolo.

L'efficienza del filtro diminuisce, con conseguenti rischi per i bronchi.

**Funzionamento regolare del climatizzatore**

Per garantire sempre la massima efficienza del sistema, il raffreddamento deve essere attivato per alcuni minuti almeno una volta al mese, indipendentemente dalle condizioni climatiche e dalla stagione. Il funzionamento con raffreddamento non è possibile quando la temperatura esterna è troppo bassa.



## Manutenzione

Per un raffreddamento ottimale, si consiglia di far controllare annualmente il sistema di climatizzazione, a partire da tre anni dopo la prima immatricolazione del veicolo. Di seguito indichiamo alcuni controlli da effettuare:

- prova di funzionalità e di pressione
- funzionalità del riscaldamento
- controllo di tenuta
- controllo delle cinghie di trasmissione
- pulizia del condensatore e scarico dell'evaporatore
- controllo delle prestazioni

### Avviso

Il liquido refrigerante R-134a contiene gas fluorurati ad effetto serra.

# Guida e funzionamento

<b>Consigli per la guida</b> .....	<b>113</b>
Controllo del veicolo .....	113
Sterzare .....	113
<b>Avviamento e funzionamento</b> ....	<b>114</b>
Rodaggio di un veicolo nuovo ..	114
Posizioni della chiave nel bocchetto di accensione .....	114
Potenza trattenuta disattivata ..	114
Avviamento del motore .....	115
Interruzione di carburante al motore durante la decelerazione .....	116
Sistema stop-start .....	116
Parcheggio .....	118
<b>Gas di scarico</b> .....	<b>119</b>
Convertitore catalitico .....	119
<b>Cambio manuale</b> .....	<b>120</b>
<b>Cambio manuale automatizzato</b> <b>121</b>	
Display del cambio .....	121
Avviamento del motore .....	121
Leva del cambio .....	121
Modalità manuale .....	123

Programmi di guida elettronica	123
Guasto .....	123
<b>Freni</b> .....	<b>124</b>
Sistema di antibloccaggio .....	124
Freno di stazionamento .....	125
Assistenza alla frenata .....	125
Assistenza per le partenze in salita .....	125
<b>Sistemi di controllo della guida</b> ..	<b>126</b>
Sistema di controllo della trazione .....	126
Controllo elettronico della stabilità .....	127
Modalità Città .....	127
<b>Sistemi di assistenza al conducente</b> .....	<b>129</b>
Controllo automatico della velocità di crociera .....	129
Limitatore di velocità .....	130
Sistema di ausilio al parcheggio .....	132
Avvisatore di cambio accidentale della corsia di marcia .....	133
<b>Carburante</b> .....	<b>134</b>
Carburante per motori a benzina .....	134
Carburante per funzionamento a gas liquido .....	136

Rifornimento .....	138
Consumo di carburante - Emissioni di CO <sub>2</sub> .....	142

## Consigli per la guida

### Controllo del veicolo

#### Mai procedere in folle con il motore spento

In tale situazione molti impianti, quali il servofreno o il servosterzo, non funzionano. Guidare in queste condizioni è pericoloso per sé e per gli altri.

Tutti i sistemi funzionano durante un Autostop.

Sistema Start-stop ⇨ 116.

#### Potenziatore al minimo

Se la batteria del veicolo necessita di ricarica, l'ampereaggio dell'alternatore deve essere aumentato. A tal scopo viene attivato un potenziatore al minimo, che può emettere un certo rumore.

Compare un messaggio di segnalazione nel Driver Information Centre.

### Pedali

Non collocare tappetini nella zona dei pedali per evitare di ostacolare la corsa dei pedali stessi.

Utilizzare solo tappetini di misura adatta e fissati dai rispettivi fermi sul lato guida.

#### Guida in discesa

Inserire una marcia durante la guida in discesa per garantire una sufficiente pressione dei freni.

### Sterzare

Se l'assistenza del servosterzo non è più disponibile a causa di un arresto del motore o di un malfunzionamento del sistema, è possibile sterzare il veicolo ma con uno sforzo maggiore.

Spia ⚠ ⇨ 75.

### Attenzione

Veicolo dotato di servosterzo elettrico:

Se il volante viene ruotato finché raggiunge il suo finecorsa e viene mantenuto in tale posizione per un periodo prolungato di tempo, l'assistenza del servosterzo potrebbe risultare ridotta.

Se l'ausilio alla sterzata viene utilizzato per un periodo prolungato di tempo, l'azione del servosterzo potrebbe ridursi.

L'assistenza al servosterzo dovrebbe ritornare in condizioni normali quando il sistema si sarà raffreddato.

## Avviamento e funzionamento

### Rodaggio di un veicolo nuovo

Per i primi viaggi non effettuare inutilmente frenate brusche.

Quando si guida la vettura per la prima volta, è possibile che la cera e l'olio presenti nell'impianto di scarico evaporino producendo l'emissione di fumi. Parcheggiare la vettura all'aperto per un po' evitando di inalare i fumi.

Durante il periodo di rodaggio il consumo di carburante e olio può essere superiore.

È possibile inibire l'Autostop per consentire di ricaricare la batteria del veicolo.

### Posizioni della chiave nel blocchetto di accensione

Girare la chiave:

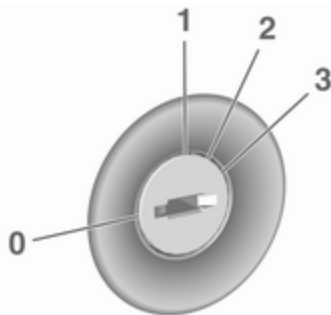

- 0** : accensione disinserita: Alcune funzioni rimangono attive fino alla rimozione della chiave o l'apertura della portiera del conducente purch  l'accensione sia gi  inserita
- 1** : modalit  accessori: Il bloccasterzo   sbloccato e alcune funzioni elettriche sono disponibili, quadro spento

- 2** : accensione in modalit  di alimentazione: L'accensione   inserita. Le spie si illuminano e la maggior parte delle funzioni elettriche sono azionabili
- 3** : avvio motore: Rilasciare la chiave dopo l'inizio della procedura di avvio

### Bloccasterzo

Rimuovere la chiave dal commutatore di accensione e ruotare il volante finch  si blocca.

### Potenza trattenuta disattivata

I seguenti sistemi elettronici possono funzionare fino a quando venga aperta la portiera del conducente o al massimo per dieci minuti dopo che il quadro   stato spento:

- alzacristalli elettrici
- prese di corrente
- tettuccio apribile elettrico

Al sistema Infotainment verrà erogata energia per 30 minuti o fino a quando la chiave sia rimossa dall'interruttore di accensione, senza considerare se qualche porta sia aperta.

## Avviamento del motore

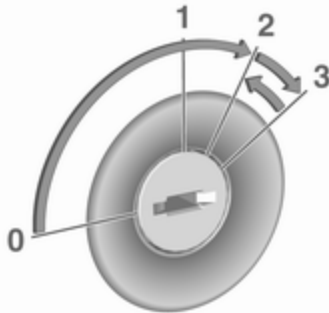

Ruotare la chiave in posizione **1** per sbloccare il bloccasterzo.

Cambio manuale: azionare il pedale della frizione e del freno.

Cambio manuale automatizzato: azionare il pedale del freno.

Non azionare il pedale dell'acceleratore.

Girare brevemente la chiave in posizione **3** e rilasciarla: una procedura automatica attiva il motorino d'avviamento con un breve ritardo finché il motore è in funzione. Vedere "Controllo automatico del motorino d'avviamento".

Prima di riavviare o per spegnere il motore, riportare la chiave in posizione **0**.

Durante un Autostop, è possibile riavviare il motore premendo il pedale della frizione.

### Avviare il veicolo a basse temperature

L'avvio del motore senza riscaldatori aggiuntivi è possibile fino a -30 °C.

È necessario utilizzare un olio motore con appropriata viscosità, carburante appropriato, servizi di assistenza effettuati e una batteria veicolo sufficientemente carica.

### Controllo automatico del motorino d'avviamento

Questa funzione controlla la procedura di avviamento del motore. Non lasciare la chiave in posizione **3**. Una volta rilevato il posizionamento, il sistema procede automaticamente con la procedura di avviamento fino all'accensione del motore. A causa della procedura di controllo, il motore si avvia con un breve ritardo.

Possibili ragioni del mancato avviamento del motore:

- pedale della frizione non azionato (cambio manuale)
- pedale del freno non azionato (cambio manuale automatizzato)
- tempo scaduto

### Riscaldamento del motore turbo

All'avviamento la coppia disponibile del motore potrebbe essere limitata per un breve periodo, specialmente quando la temperatura del motore è bassa. La limitazione serve a consentire al sistema di lubrificazione di proteggere completamente il motore.

## Interruzione di carburante al motore durante la decelerazione

L'alimentazione del carburante viene interrotta automaticamente durante le decelerazioni, ovvero quando il veicolo procede con una marcia innestata ma non viene premuto l'acceleratore.

In base alle condizioni di guida, l'interruzione di carburante al motore durante la decelerazione potrebbe essere disattivata.

## Sistema stop-start

Il sistema Start-stop contribuisce a far risparmiare carburante e a ridurre le emissioni. Quando le condizioni lo consentono, disinserisce il motore appena il veicolo procede a bassa velocità o si arresta, ad esempio a un semaforo o in un ingorgo.

Su veicoli dotati di cambio manuale il motore si avvia automaticamente non appena viene premiata la frizione.

Su veicoli dotati di cambio manuale automatizzato, il motore si avvia automaticamente non appena il pedale del freno viene rilasciato.

Un sensore della batteria del veicolo assicura che un Autostop venga eseguito solo se la batteria è sufficientemente carica per un riavvio.

### Attivazione

Il sistema Start-stop è disponibile non appena il motore viene avviato, il veicolo parte e le condizioni riportate nel seguito di questa sezione sono soddisfatte.

### Disattivazione

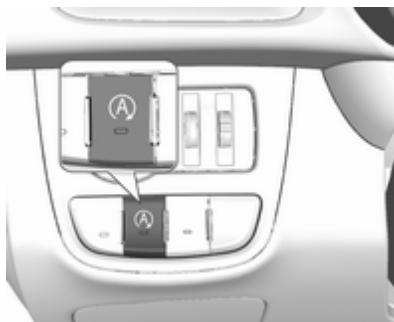

Disattivare il sistema Start-stop manualmente premendo **(A)**. La disattivazione è indicata dallo spegnimento del LED presente nel pulsante.

## Autostop

### Veicoli con cambio manuale

Se il veicolo procede a bassa velocità o è fermo, attivare un Autostop come segue:

- Premere il pedale della frizione.
- Posizionare la leva in folle.
- Rilasciare il pedale della frizione.

Il motore verrà spento mentre l'accensione rimane attivata.

### Veicoli con cambio manuale automatizzato

Se il veicolo è in sosta con pedale del freno premuto, l'Autostop si attiva automaticamente.

Il motore verrà spento mentre l'accensione rimane attivata.

Il sistema stop-start si disattiverà su pendii del 15 % o superiori.

### Indicazione



Un Autostop è indicato dalla lancetta nella posizione **AUTOSTOP** nel contagiri.

Durante un Autostop, il riscaldamento e le prestazioni dei freni vengono mantenuti.

### Condizioni dell'Autostop

Il sistema Start-stop verifica che ciascuna delle condizioni seguenti sia soddisfatta:

- Il sistema Start-stop non è disattivato manualmente.
- Il cofano è completamente chiuso.

- La portiera del conducente è chiusa oppure la cintura di sicurezza del conducente è allacciata.
- La batteria del veicolo è sufficientemente carica e in buone condizioni.
- Il motore è caldo.
- La temperatura del liquido di raffreddamento del motore non è troppo alta.
- La temperatura dei gas di scarico del motore non è troppo elevata, ad esempio dopo aver guidato con un carico motore elevato.
- La temperatura ambiente supera i  $-5$  °C.
- Il sistema di climatizzazione consente un Autostop.
- La depressione del freno è sufficiente.
- Il veicolo è stato guidato almeno a passo d'uomo dall'ultimo Autostop.

In caso contrario, l'Autostop viene inibito.

Certe impostazioni del climatizzatore possono inibire un Autostop. Consultare il capitolo "Climatizzatore" per ulteriori informazioni ⇨ 105.

Immediatamente dopo aver guidato su autostrada un Autostop può essere bloccato.

Rodaggio di un veicolo nuovo ⇨ 114.

### Dispositivo salvacarica della batteria del veicolo

Per assicurare un riavviamento affidabile del motore, il sistema Start-stop integra diverse funzioni salvacarica della batteria del veicolo.

### Misure per il risparmio energetico

Durante un Autostop, diverse funzioni elettriche, come il lunotto termico, sono disabilitate o commutate in modalità risparmio energetico. La velocità della ventola del climatizzatore viene ridotta per risparmiare energia.

## Riavvio del motore da parte del conducente

### Veicoli con cambio manuale

Premere il pedale della frizione per riavviare il motore.

Se la leva del cambio esce dalla posizione di folle prima di premere il pedale della frizione, la spia  si accende o viene visualizzata sotto forma di simbolo nel Driver Information Center.

Spia   75.

### Veicoli con cambio manuale automatizzato

Lasciare il pedale del freno o disinserire **D** per riavviare il motore.

## Riavvio del motore mediante il sistema Start-stop

La leva del cambio deve essere in folle per abilitare un riavvio automatico.

Se una delle seguenti condizioni si verifica durante un Autostop, il motore viene avviato automaticamente mediante il sistema Start-stop:

- Il sistema Start-stop è disattivato manualmente.
- Il cofano è aperto.
- La cintura di sicurezza del conducente non è allacciata e la portiera del conducente è aperta.
- La temperatura del motore è troppo bassa.
- Il livello di carica della batteria del veicolo è sotto un determinato livello.
- La depressione del freno non è sufficiente.
- Il veicolo è guidato almeno a passo d'uomo.
- Il climatizzatore richiede un avvio del motore.
- Il climatizzatore viene acceso manualmente.

Se il cofano non è completamente chiuso, viene visualizzato un messaggio di avvertimento nel Driver Information Center.

Se alla presa di corrente è collegato un accessorio elettrico, ad esempio un lettore CD portatile, durante il riavvio potrebbe essere percepibile un breve calo di tensione.

## Parcheggio

### Avvertenza

- Non parcheggiare il veicolo su una superficie facilmente infiammabile. L'elevata temperatura dell'impianto di scarico potrebbe incendiare la superficie.
- Azionare sempre il freno di stazionamento. Attivare il freno di stazionamento senza premere il pulsante di rilascio. Se il veicolo viene parcheggiato in salita o in discesa, tirare il freno di stazionamento quanto più possibile. Premere contemporaneamente il pedale del freno per ridurre lo sforzo necessario per tirare il freno di stazionamento.



- Spegnerne il motore.
- Se il veicolo si trova su una superficie piana o in salita, inserire la prima prima di rimuovere la chiave di accensione. Inoltre, in salita, girare le ruote anteriori nella direzione opposta rispetto al cordolo del marciapiede.

Se il veicolo si trova su una discesa, inserire la retromarcia prima di rimuovere la chiave di accensione. Inoltre, girare le ruote anteriori verso il cordolo del marciapiede.

- Chiudere i finestrini e il tettuccio apribile.
- Rimuovere la chiave di accensione dall'interruttore. Ruotare il volante fino ad avvertire lo scatto di inserimento del bloccasterzo.

Per veicoli con cambio manuale automatizzato, la chiave può essere rimossa solo dall'interruttore di accensione con freno di stazionamento inserito.

- Bloccare le portiere del veicolo.
- Attivare l'impianto di allarme antifurto.
- Le ventole di raffreddamento del motore potrebbero continuare a funzionare anche a motore spento ⇨ 145.

### Attenzione

Al fine di proteggere il turbocompressore, dopo aver viaggiato a un regime di giri del motore elevato o con elevati carichi sul motore, far girare brevemente il motore a carico ridotto o in folle per circa 30 secondi prima di spegnerlo.

### Avviso

In caso di incidente con attivazione degli airbag, il motore si spegne automaticamente se il veicolo si arresta entro un certo periodo di tempo.

## Gas di scarico

### Pericolo

I gas di scarico del motore contengono monossido di carbonio, che è tossico, ma incolore e inodore e può essere letale se inalato.

Se i fumi di scarico penetrano nell'abitacolo, aprire i finestrini. Rivolgersi ad un'officina per eliminare la causa del guasto.

Evitare di viaggiare con il vano di carico aperto, in quanto i gas di scarico potrebbero entrare nell'abitacolo.

## Convertitore catalitico

Il convertitore catalitico riduce la quantità di sostanze nocive presenti nei gas di scarico.

**Attenzione**

I carburanti diversi da quelli elencati alle pagine ⇨ 134, ⇨ 194 potrebbero danneggiare il convertitore catalitico o i componenti elettronici.

La benzina non combusta surriscaldere e danneggerà il convertitore catalitico. Evitare pertanto di utilizzare eccessivamente il motorino di avviamento, di rimanere con il serbatoio vuoto e di avviare il motore a spinta o a traino.

Se il motore perde colpi, funziona in modo irregolare, nel caso di prestazioni ridotte, o se si notano altre anomalie, rivolgersi ad un'officina il prima possibile per eliminare la causa del guasto. In caso di emergenza è possibile proseguire il viaggio, ma solo per breve tempo e con velocità e regime del motore ridotti.

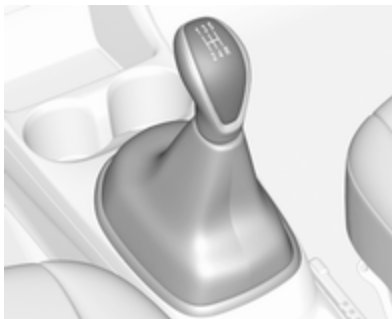
**Cambio manuale**

Per innestare la retromarcia, premere il pedale della frizione e inserire la retromarcia.

Se la marcia non si innesta, portare la leva del cambio in posizione di folle, rilasciare il pedale della frizione e premerlo nuovamente; ripetere quindi la selezione della marcia.

Evitare di fare slittare la frizione inutilmente.

Durante il cambio marcia, premere a fondo il pedale della frizione. Non tenere il piede appoggiato sul pedale.

**Attenzione**

Non è consigliabile guidare con la mano appoggiata alla leva del cambio.

Indicazione passaggio alla marcia superiore ⇨ 75.

Sistema Start-stop ⇨ 116.

## Cambio manuale automatizzato

Il cambio manuale automatizzato consente il cambio marcia manuale (modalità manuale) o il cambio marcia automatico (modalità automatica), entrambi con controllo frizione automatico.

Il cambio manuale è possibile dando dei colpetti sulla leva del cambio in modalità manuale.

### Avviso

Quando si sblocca o si apre la serratura di una portiera del veicolo, si potrebbe udire un segnale acustico emesso dall'impianto idraulico.

## Display del cambio

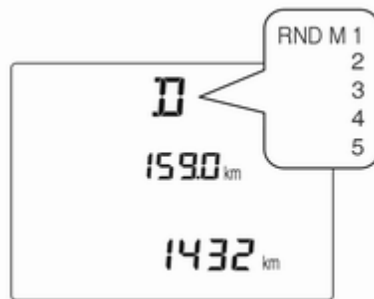

In modalità automatica, il programma di guida è indicato da **D** nel Driver Information Centre.

In modalità manuale, vengono indicati **M** e il numero della marcia selezionata.

**R** indica la retromarcia.

**N** indica la folle.

## Avviamento del motore

Per avviare il motore, premere il pedale del freno, se il cambio non è in posizione **N**.

Il cambio passa automaticamente alla marcia **N** all'avvio. Ci potrebbe essere un leggero ritardo.

Se tutte le luci dei freni sono guaste, l'avviamento non è possibile.

## Leva del cambio

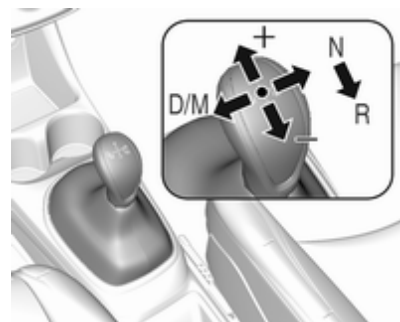

Spostare sempre del tutto la leva del cambio nella direzione desiderata. Quando la si rilascia, torna automaticamente alla posizione centrale.

### Avviso

Non tenere la leva del cambio in posizione intermedia. Non inserendo del tutto una marcia si

potrebbe ottenere un malfunzionamento e la visualizzazione del codice di errore 81 nel Driver Information Center.

Riportare la leva del cambio in posizione centrale. Dopo un attimo verrà visualizzato N nel Driver Information Center e il sistema funzionerà di nuovo normalmente.

Messaggi del veicolo ⇨ 85.

**N** : folle

**D/M** : passaggio tra modalità di cambio automatica (**D**) e manuale (**M**). Il display del cambio mostra **D** o **M** con la marcia selezionata

**+** : passare a marcia superiore in modalità manuale

**-** : scalare marcia in modalità manuale

**R** : retromarcia. Innestare solo a veicolo fermo

Se la leva del cambio viene spostata da **R** a sinistra, **D** s'innesta direttamente.

Spostando la leva del cambio da **D** a **+** o **-**, si seleziona la modalità manuale **M** e si cambia marcia.

## Partenza

Premere il pedale del freno ed inserire **D/M** o **R**. Se viene selezionata **D**, il cambio è in modalità automatica con prima marcia inserita. Se è selezionata **R**, è innestata la retromarcia. Quando si rilascia il pedale del freno, il veicolo inizia ad avanzare.

Per avviare immediatamente senza premere il pedale del freno, spostare la leva del cambio in **D** o **R**. **D** o **R** lampeggeranno per breve tempo nel Driver Information Center. Accelerare finché **D** o **R** lampeggia. La marcia selezionata viene innestata e il veicolo inizia a muoversi.

Se il pedale dell'acceleratore non viene premuto finché **D** o **R** lampeggiano nel Driver Information Center, nessuna marcia risulta inserita.

## Arresto del veicolo

In **D**, è innestata la prima e la frizione viene rilasciata all'arresto del veicolo. In **R**, rimane innestata la retromarcia.

## Freno motore

### Modalità automatica

Quando si guida in discesa, il cambio manuale automatizzato non passa a marce superiori finché il motore non raggiunge un regime abbastanza alto. E passa per tempo a marce inferiori quando si frena.

### Modalità manuale

Per utilizzare l'effetto frenante del motore quando si viaggia in discesa, selezionare per tempo una marcia più bassa. Il passaggio alla modalità manuale è possibile solo a motore in funzione.

## Disimpegno della vettura

Il disimpegno del veicolo è consentito solo se il veicolo è bloccato nella sabbia, nel fango o nella neve. Portare ripetutamente la leva del cambio da **R** a **D** e viceversa. Non mandare su di giri il motore ed evitare accelerazioni repentine.

## Parcheggio

La marcia inserita più di recente (vedere display del cambio) resta inserita quando si spegne il quadro. Con **N**, non è innestata alcuna marcia.

Pertanto azionare sempre il freno di stazionamento quando si spegne il quadro. Se non si aziona il freno di stazionamento, **P** lampeggia nel display del cambio e la chiave non può essere rimossa dall'interruttore di accensione. **P** smette di lampeggiare nel display del cambio non appena il freno di stazionamento viene leggermente inserito.

Quando l'accensione viene disinnestata, i movimenti della leva del cambio non hanno più alcun effetto.

## Modalità manuale

Se si seleziona una marcia superiore quando il regime del motore è troppo basso o una marcia inferiore quando il regime è troppo alto, il cambio marcia non viene eseguito. Questo impedisce al motore di funzionare a un regime troppo alto o troppo basso.

M e il numero della marcia selezionata lampeggeranno, poi verrà di nuovo visualizzata la marcia in uso.

Se il regime del motore è troppo basso, il cambio passa automaticamente a una marcia inferiore.

Selezionando **+** o **-** in modalità automatica, il cambio passa alla modalità automatica e seleziona le marce di conseguenza.

## Indicazione marcia

Il simbolo ▲ con un numero a fianco appare quando è consigliato il cambio della marcia per risparmiare carburante.

L'indicazione del cambio appare solo in modalità manuale.

## Programmi di guida elettronica

Il programma adattativo adegua le strategie di cambio marcia alle condizioni di guida, ovvero ai carichi e alle pendenze correnti.

## Guasto

Per prevenire danni al cambio manuale automatizzato, la frizione si applica automaticamente quando è a temperature elevate.

In caso di guasto la spia  si accende. Inoltre, un messaggio di avvertimento viene visualizzato nel Driver Information Centre. Messaggi del veicolo ⇨ 85.

La guida continuata è limitata o non possibile, a seconda del guasto.

Rivolgersi ad un'officina per eliminare la causa del guasto.

## Freni

L'impianto frenante comprende due circuiti frenanti separati.

Se un circuito frenante dovesse guastarsi, è ancora possibile frenare il veicolo con il secondo circuito. Tuttavia, l'effetto frenante si ottiene solo premendo a fondo il pedale del freno. Questo richiede una forza notevolmente maggiore. Lo spazio di frenata necessario sarà maggiore. Rivolgersi ad un'officina prima di proseguire il viaggio.

Quando il motore non è in funzione, il supporto del servofreno viene meno dopo aver premuto una o due volte il pedale del freno. L'effetto frenante non viene ridotto, ma sarà necessario esercitare una pressione molto maggiore sul pedale. Questo fatto va ricordato soprattutto quando il veicolo viene trainato.

Spia  ⇨ 75.

## Sistema di antibloccaggio

Il sistema di antibloccaggio (ABS) impedisce alle ruote di bloccarsi.

L'ABS inizia a regolare la pressione della frenata non appena una ruota mostra una tendenza a bloccarsi. Il veicolo rimane governabile, anche durante una frenata brusca.

L'intervento dell'ABS si avverte come un impulso nel pedale del freno e un rumore provocato dal processo di regolazione.

Per frenare in modo ottimale, tenere il pedale del freno premuto a fondo per l'intero processo di frenata, anche se il pedale pulsa. Non ridurre la pressione sul pedale.

Dopo l'avviamento, il sistema esegue un autotest che può essere percepito.

Spia  ⇨ 75.

## Luce dei freni adattativi

Quando si frena a fondo, tutte e tre le luci dei freni lampeggiano per l'intera durata del controllo ABS.

## Guasto

### Avvertenza

In caso di guasto dell'ABS, le ruote potrebbero bloccarsi in caso di frenate particolarmente forti. I vantaggi offerti dall'ABS non sono più disponibili. In caso di frenate brusche, il veicolo non è più governabile e potrebbe sbandare.

Rivolgersi ad un'officina per eliminare la causa del guasto.

## Freno di stazionamento

### Freno di stazionamento manuale



#### **⚠ Avvertenza**

Azionare sempre energicamente il freno di stazionamento senza premere il pulsante di sblocco, e tirarlo con la maggior forza possibile nei tratti in salita o in discesa.

Per rilasciare il freno di stazionamento, sollevare leggermente la leva, premere il pulsante di sblocco ed abbassare completamente la leva.

Per ridurre le forze agenti sul freno di stazionamento, premere contemporaneamente il pedale del freno.

Spia (I) ⇄ 75.

## Assistenza alla frenata

Premendo rapidamente ed energicamente il pedale del freno, viene applicata automaticamente la massima forza frenante (frenata a fondo).

Continuare a premere il pedale del freno con una pressione costante finché è necessario frenare a fondo. La forza frenante massima viene ridotta automaticamente quando si rilascia il pedale del freno.

## Assistenza per le partenze in salita

Il sistema contribuisce a impedire movimenti indesiderati quando si guida in pendenza.

Quando si rilascia il pedale del freno dopo essersi fermati su un pendio, i freni restano attivati per altri

due secondi. I freni si rilasciano automaticamente non appena il veicolo comincia ad accelerare o il tempo di pausa di due secondi è trascorso.

L'assistenza alla partenza in salita è attiva solo quando il motore è acceso.

## Sistemi di controllo della guida

### Sistema di controllo della trazione

Il sistema di controllo della trazione (TC) è un componente del controllo elettronico della stabilità (ESC).

Il TC migliora la stabilità di marcia, se necessario, indipendentemente dal tipo di fondo stradale o dalla tenuta dei pneumatici, impedendo alle ruote motrici di slittare.

Non appena le ruote motrici iniziano a slittare, la potenza del motore viene ridotta e la ruota che slitta maggiormente viene frenata singolarmente. Questo migliora notevolmente la stabilità di guida del veicolo su fondi stradali scivolosi.



Il sistema TC è operativo dopo ogni avviamento del motore, allo spegnimento della spia .

Se il sistema TC è operativo,  lampeggia.

#### Avvertenza

Quando si guida, non lasciarsi tentare dalla funzionalità di questa speciale dotazione di sicurezza.

Adeguare la velocità alle condizioni della strada.

### Disattivazione



Il sistema di controllo della trazione può essere disattivato quando è richiesto lo slittamento delle ruote motrici: premere brevemente .



La spia  si accende.

Quando TC è disattivato, ESC resta attivo.

Il sistema TC si riattiva premendo nuovamente .

Il sistema di controllo della trazione si riattiva anche al reinserimento dell'accensione.

### Guasto

In caso di guasto del sistema, la spia  si accende con luce fissa e un codice di avvertimento viene visualizzato nel Driver Information Center. Il sistema non è funzionante.

Rivolgersi ad un'officina per eliminare la causa del guasto.



## Controllo elettronico della stabilità

Il controllo elettronico della stabilità (ESC) migliora la stabilità di guida quando necessario, indipendentemente dal fondo stradale o dalla tenuta dei pneumatici.

Non appena il veicolo inizia a sbandare (sottosterzo/sovrasterzo), la potenza del motore viene ridotta e le ruote vengono frenate singolarmente.

ESC funziona in combinazione con il Sistema di controllo della trazione (TC). Impedisce alle ruote motrici di girare a vuoto.



Il sistema ESC è operativo dopo ogni avviamento del motore, allo spegnimento della spia .

Se il sistema ESC è operativo,  lampeggia.

### Avvertenza

Quando si guida, non lasciarsi tentare dalla funzionalità di questa speciale dotazione di sicurezza.



Adegua la velocità alle condizioni della strada.



Spia   76.

### Disattivazione



Per una guida molto brillante, è possibile disattivare l'ESC:

Tenere premuto  per minimo cinque secondi. La spia  si accende.

Il sistema ESC si riattiva premendo nuovamente . Se il sistema TC è stato disabilitato in precedenza, sia TC che ESC si riattivano.  e  si spengono quando TC ed ESC vengono riattivati.

Il sistema ESC si riattiva anche al reinserimento dell'accensione.

### Guasto

In caso di guasto del sistema, la spia  si accende con luce fissa e un codice di avvertimento viene visualizzato nel Driver Information Center. Il sistema non è funzionante.

Rivolgersi ad un'officina per eliminare la causa del guasto.

### Modalità Città

La modalità Città è una funzione che aumenta l'assistenza del servosterzo a basse velocità, come ad es. nel traffico urbano o durante le manovre di parcheggio. L'assistenza del servosterzo aumenta per maggiore comodità.

## Attivazione



Premere  con il motore in funzione. Il sistema funziona da fermo fino a una velocità di 60 km/h e anche in retromarcia. Oltre questa velocità, il sistema passa alla modalità normale. Quando attivata, la modalità Città si attiva automaticamente sotto le 60 km/h.

Un LED acceso nel pulsante della modalità Città indica che il sistema è attivo, e il Driver Information Center visualizza un messaggio.

La modalità Città rimane attiva durante un Autostop, ma funziona solamente a motore acceso.

Sistema Start-stop ⇨ 116.

## Disattivazione

Premere . Il LED nel tasto si spegne.

Ad ogni avviamento del motore, la modalità Città è disattivata.

## Sovraccarico

Se lo sterzo viene sottoposto a carico pesante in modalità Città, per es. durante lunghe manovre di parcheggio o traffico urbano intenso, il sistema si disattiva per evitare il surriscaldamento. Lo sterzo funziona in modalità normale fino all'attivazione automatica della modalità Città

## Guasto

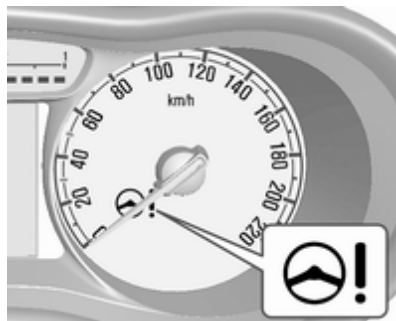

In caso di guasto nel sistema, la spia  si accende.

Messaggi del veicolo ⇨ 85.

## Sistemi di assistenza al conducente

### ⚠ Avvertenza

I sistemi di assistenza al conducente vengono sviluppati come ausilio per il guidatore e non per sostituirne l'attenzione.

Quando è alla guida, il conducente si assume la completa responsabilità di ciò che comporta.

Quando si utilizzano sistemi di assistenza al conducente prestare sempre attenzione alla situazione del traffico in corso.

## Controllo automatico della velocità di crociera

Il controllo automatico della velocità di crociera può memorizzare e mantenere velocità comprese tra 25 km/h e 170 km/ora circa. Variazioni rispetto alle velocità memorizzate possono verificarsi sui tratti in salita o in discesa.

Per motivi di sicurezza il controllo automatico della velocità di crociera non può essere attivato finché il pedale del freno non viene azionato una volta. Non può essere attivato in prima.

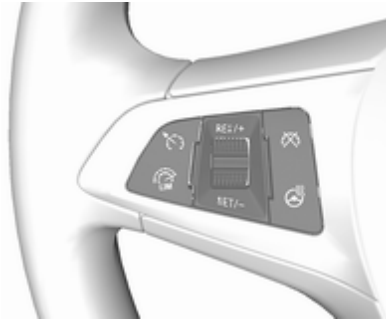



Non utilizzare il controllo automatico della velocità di crociera qualora non sia opportuno il mantenimento di una velocità costante.

Su veicoli con cambio automatico, il controllo automatico della velocità di crociera può essere attivato in modalità automatica e in modalità manuale.

Spia   78.

## Accensione



Premere ; la spia  nel quadro strumenti si accende in bianco.

## Attivazione

Accelerare fino alla velocità desiderata e ruotare la rotella in posizione **SET/-**. La velocità attuale viene memorizzata e mantenuta. La spia  nel quadro strumenti si accende in verde. Impostare la velocità come indicato sul display. Il pedale dell'acceleratore può essere rilasciato.

La velocità del veicolo può essere aumentata premendo il pedale dell'acceleratore. Rilasciando il pedale dell'acceleratore, il veicolo torna alla velocità memorizzata in precedenza.

Il controllo automatico della velocità di crociera rimane attivo durante il cambio marcia.

## Aumento



Con il controllo automatico della velocità di crociera attivo, tenere la rotella girata in posizione **RES/+** o girarla leggermente più volte in posizione **RES/+**: la velocità aumenta costantemente o a piccoli intervalli.

In alternativa, accelerare fino alla velocità desiderata e memorizzarla girando la rotella in posizione **SET/-**.

## Riduzione

Con il controllo automatico della velocità di crociera attivo, tenere la rotella girata in posizione **SET/-** o girarla leggermente più volte in posizione **SET/-**: la velocità diminuisce costantemente o a piccoli intervalli.

## Disattivazione

Premere ; la spia  nel quadro strumenti si accende in bianco. Il controllo automatico della velocità di crociera è disattivato. L'ultima velocità memorizzata resta in memoria per un ripristino successivo della velocità.



Disattivazione automatica:

- La velocità del veicolo è inferiore a 25 km/ora circa.
- Il pedale del freno è premuto.
- Il pedale della frizione è premuto per alcuni secondi.
- La leva selettiva è in **N**.
- La velocità del motore rientra in limiti molto bassi.
- Il sistema di controllo della trazione o il controllo elettronico della stabilità è funzionante.

## Ripristino della velocità memorizzata

Ruotare la rotella sulla posizione **RES/+** ad una velocità superiore a 25 km/h. Si raggiunge la velocità precedentemente impostata.

## Disattivazione

Premere ; la spia  nel quadro strumenti si spegne. La velocità memorizzata viene cancellata.

Premendo  per attivare il limitatore di velocità o disinserendo l'accensione, anche il controllo automatico

della velocità di crociera viene disinserito, cancellando la velocità memorizzata.

## Limitatore di velocità

Il limitatore di velocità impedisce di superare una velocità di marcia massima impostata.

La velocità massima può essere impostata a un valore superiore a 30 km/h.

Il conducente può accelerare solo fino alla velocità preimpostata. Eventuali scostamenti dal limite di velocità impostato possono verificarsi solo in discesa.

Il limite di velocità preimpostato è visualizzato nel Driver Information Centre quando il sistema è attivo.

## Attivazione

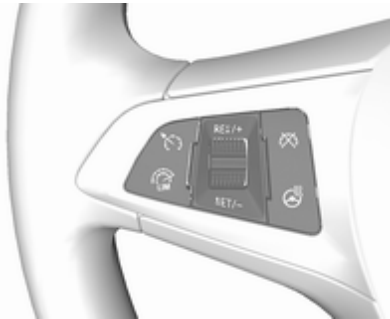

Premere . Se il controllo automatico della velocità di crociera è stato attivato prima, questo viene disinserito all'attivazione del limitatore di velocità e la spia si spegne.

## Impostazione del limite di velocità

Con il limitatore di velocità attivo, tenere la rotella su **RES/+** o posizionarla brevemente e ripetutamente su **RES/+** fino alla visualizzazione della velocità massima desiderata sul Driver Information Centre.

In alternativa, accelerare fino alla velocità desiderata e ruotare brevemente la rotella in posizione **SET/-**; la velocità attuale viene memorizzata come velocità massima. Il limite di velocità viene visualizzato nel Driver Information Centre.



## Modifica del limite di velocità

Con il limitatore di velocità attivo, posizionare la rotella su **RES/+** per aumentare la velocità massima desiderata o **SET/-** per diminuirla.

## Superamento del limite di velocità

Quando si supera il limite di velocità senza intervento del conducente, la velocità lampeggerà nel Driver Information Center e si sentirà il suono di un cicalino durante questo periodo.

In caso d'emergenza è possibile superare il limite di velocità premendo con decisione il pedale dell'acceleratore quasi vicino al punto finale.

Rilasciare il pedale dell'acceleratore, la funzione di limitazione della velocità sarà riattivata al raggiungimento di una velocità inferiore a tale limite.

## Disattivazione

Premere : il limitatore di velocità viene disattivato e il veicolo non è più soggetto ad alcun limite di velocità.

La velocità limitata verrà memorizzata e indicata tra parentesi nel Driver Information Centre. Inoltre apparirà un messaggio corrispondente.

## Riprendi il limite di velocità

Ruotare la rotella su **RES/+**. Si raggiungerà il limite di velocità memorizzato.

## Disattivazione

Premere , l'indicazione del limite di velocità nel Driver Information Center scompare. La velocità memorizzata viene cancellata.

Premendo  per attivare il controllo automatico della velocità di crociera, anche il limitatore di velocità viene disattivato e la velocità memorizzata viene cancellata.

Spegnendo il quadro, si disattiverà anche il limitatore di velocità, ma il limite di velocità verrà memorizzato per la successiva attivazione del limitatore.

## Sistema di ausilio al parcheggio

### Sistema di ausilio al parcheggio posteriore

#### Avvertenza

La manovra di parcheggio è di totale responsabilità del conducente.

Controllare sempre l'area circostante durante la retromarcia ed utilizzando il sistema di ausilio al parcheggio posteriore.

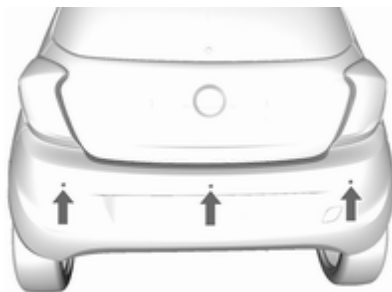

Con il sistema di ausilio al parcheggio posteriore è più facile parcheggiare, grazie alla possibilità di calcolare la distanza tra il veicolo e gli ostacoli posteriori. Il sistema informa e avvisa il conducente tramite segnalazioni acustiche e indicazioni sul display.

Il sistema è dotato di tre sensori di parcheggio ad ultrasuoni ubicati nel paraurti posteriore.

#### Attivazione

Inserendo la retromarcia, il sistema si attiva automaticamente.

#### Indicazione



Il sistema avvisa il conducente con segnali acustici di potenziali ostacoli pericolosi dietro al veicolo. La frequenza dei segnali acustici aumenta con l'avvicinarsi del veicolo all'ostacolo. Quando la distanza è inferiore a circa 40 cm, il segnale acustico diventa continuo.

#### Disattivazione

Il sistema si disattiva automaticamente disinserendo la retromarcia.

Il sistema potrebbe non rilevare l'ostacolo quando il veicolo è guidato a una velocità superiore a 10 km/ora.

#### Guasto

In caso di guasto del sistema, nel quadro strumenti si accende la spia   76.

Inoltre, se il sistema non funziona a causa di condizioni temporanee, come ad esempio la presenza di neve che copre i sensori,  si accende.

## Note di base sui sistemi di ausilio al parcheggio

### ⚠ Avvertenza

In determinate circostanze, il sistema potrebbe non rilevare gli ostacoli a causa di superfici riflettenti di oggetti o capi di abbigliamento o di fonti esterne di rumore.

Prestare particolare attenzione agli ostacoli bassi che potrebbero danneggiare la parte inferiore del paraurti.

### Attenzione

Il sistema può non funzionare correttamente se i sensori sono coperti, per esempio, da neve o ghiaccio.

Il sistema di ausilio al parcheggio può non funzionare correttamente a causa di carichi pesanti.

Se ci sono veicoli alti nelle vicinanze (ad esempio fuoristrada, furgoni, ecc.) valgono condizioni

particolari. Non è possibile garantire il rilevamento di oggetti e l'indicazione corretta della distanza nella parte superiore di questi veicoli.

Il sistema potrebbe non rilevare oggetti con una sezione trasversale di riverbero molto piccola, come oggetti stretti o di materiale morbido.

I sistemi di ausilio al parcheggio non rilevano oggetti al di fuori del raggio di rilevamento.

## Avvisatore di cambio accidentale della corsia di marcia

L'avvisatore del cambio accidentale della corsia di marcia rileva la segnaletica orizzontale di corsia di marcia tramite una videocamera anteriore. Il sistema rileva i cambi di corsia e informa il conducente in caso di cambio di corsia accidentale mediante segnalazioni visive e acustiche.



I criteri di rilevamento di un cambio di corsia accidentale sono:

- Indicatori di direzione non funzionanti.
- Pedale del freno non attivato.
- Pedale dell'acceleratore non premuto attivamente o nessuna accelerazione.
- Nessuna sterzata attiva.

Se il conducente sta compiendo tali azioni non verrà emessa nessuna segnalazione.

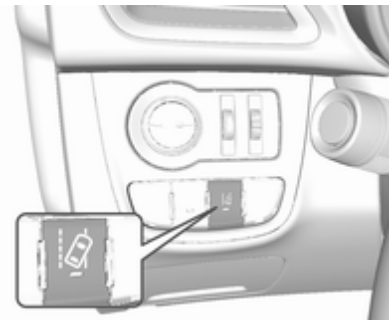
### Attivazione



Attivare l'avvisatore di cambio accidentale della corsia di marcia premendo . Quando il sistema è inserito il LED del pulsante si accende. Quando la spia  nel quadro strumenti si accende di colore verde, il sistema è pronto a entrare in funzione.

Il sistema funziona solo a una velocità di marcia superiore a 56 km/h e in presenza di segnalazioni orizzontali di corsia.

Se il sistema rileva un cambio di corsia accidentale, la spia  lampeggia in giallo. Contemporaneamente viene emessa una segnalazione acustica.



### Disattivazione

Il sistema si disattiva premendo , il LED nel pulsante si spegne.

A velocità inferiori a 56 km/h, il sistema non è attivabile.

### Guasto

L'avvisatore di cambio accidentale della corsia potrebbe non funzionare correttamente se:

- Il parabrezza è sporco.
- Le condizioni atmosferiche sono sfavorevoli, ad esempio in caso di pioggia battente, neve, raggi solari diretti oppure ombra.

Il sistema non può funzionare quando non viene rilevata nessuna linea di demarcazione delle corsie di marcia.

## Carburante

### Carburante per motori a benzina

Utilizzare esclusivamente carburante senza piombo conforme alla norma europea EN 228 o equivalente.

Il motore è in grado di funzionare con carburante che contenga fino al 10 % di etanolo (ad es. denominato E10).

Usare benzina con il numero di ottano consigliato. Un numero di ottano inferiore può ridurre la potenza del motore e la coppia motrice, facendo aumentare leggermente il consumo di carburante.

#### Attenzione

Non utilizzare carburante o additivi per carburante che contengono composti metallici, come additivi a base di manganese, in quanto possono danneggiare il motore.



**Attenzione**

L'utilizzo di carburanti non conformi alla norma EN 228 o equivalente può causare depositi o danni al motore.

**Attenzione**

L'uso di un tipo di carburante con un numero di ottano inferiore a quello minimo consentito può causare una combustione incontrollata e danni al motore.

I requisiti specifici del motore circa il numero di ottano sono riportati nella panoramica dei dati del motore ⇨ 194. Un'etichetta specifica del paese sullo sportello del serbatoio di riempimento carburante può sostituire il requisito.

**Additivi per carburante in Paesi fuori dall'Europa**

Il carburante deve contenere additivi detergenti che aiutano a prevenire la formazione di depositi nel motore e

nell'impianto di alimentazione. Gli iniettori del carburante e le valvole di aspirazione puliti consentono al sistema di controllo emissioni di funzionare correttamente. Alcuni tipi di carburante non contengono additivi in quantità sufficiente per mantenere puliti gli iniettori del carburante e le valvole di aspirazione.

Per compensare la mancanza di detergenza, aggiungere al serbatoio del carburante il Fuel System Treatment PLUS a ogni cambio olio motore o a ogni 15.000 km, a seconda di quale si verifica prima. Disponibile in officina.

In alcune città sono disponibili carburanti contenenti ossigenati quali eteri ed etanolo, nonché carburanti riformulati. Se questi carburanti sono conformi alle specifiche sopra descritte, possono essere utilizzati. Ad ogni modo, E85 (85% etanolo) e altri carburanti contenenti più del 15% di etanolo andranno usati solo nei veicoli FlexFuel.

**Attenzione**

Non usare carburante contenente metanolo. Potrebbe corrodere le parti metalliche dell'impianto di alimentazione e danneggiare anche le parti in plastica e in gomma. Questi danni non sono coperti dalla garanzia del veicolo.

Alcuni carburanti, soprattutto quelli da corsa ad alto numero di ottano, possono contenere un additivo che aumenta il numero di ottano, chiamato manganese metilciclopentadienile tricarbonil (MMT). Non utilizzare carburanti o additivi per carburanti con MMT, perché possono ridurre la durata delle candele e influenzare le prestazioni del sistema di controllo delle emissioni. La spia MIL  potrebbe accendersi ⇨ 74. In questo caso occorre rivolgersi a un'officina.

## Carburante per funzionamento a gas liquido

Il gas liquido è conosciuto come LPG (gas di petrolio liquefatto) o con il suo nome francese GPL (Gaz de Pétrole Liquéfié). Il GPL è anche noto come Autogas.

Il GPL è costituito principalmente da propano e butano. Il numero di ottani è compreso tra 105 e 115, in base alla proporzione di butano. Il GPL viene conservato allo stato liquido a circa cinque-dieci bar di pressione.

Il punto di ebollizione dipende dalla pressione e dal rapporto di miscelazione. A pressione ambiente è tra -42 °C (propano puro) e -0,5 °C (butano puro).

### Attenzione

Il sistema funziona ad una temperatura ambiente da circa -8 °C a 100 °C.

La piena funzionalità dell'impianto GPL può essere garantita solo con gas liquido che soddisfi i requisiti minimi DIN EN 589.

### Selettore del carburante



Premendo **LPG** si passa dal funzionamento a benzina e gas liquido e viceversa non appena i parametri necessari (temperatura di raffreddamento, temperatura del gas e numero di giri minimo del motore) siano stati raggiunti. I requisiti sono di solito soddisfatti dopo circa 60 secondi (in base alla temperatura esterna) e alla

prima pressione decisa dell'acceleratore. Lo stato del LED mostra l'attuale modalità di funzionamento.

- LED spento : funzionamento a benzina
- LED lampeggiante : controllo delle condizioni per il passaggio del carburante al funzionamento a gas liquido. Si illumina se le condizioni non sono soddisfatte.
- LED acceso : funzionamento a gas liquido
- Il LED lampeggia cinque volte e si spegne : il serbatoio del gas liquido è vuoto o è presente un guasto nel sistema del gas liquido. Viene visualizzato un messaggio nel Driver Information Center.

Se il serbatoio carburante è vuoto, il motore non si avvia.

La modalità del carburante selezionata viene memorizzata e riattivata al successivo ciclo di accensione se le condizioni lo consentono.

Quando i serbatoi del gas liquido sono vuoti, il veicolo passa automaticamente al funzionamento a benzina fino allo spegnimento del quadro.

Quando si alterna automaticamente tra funzionamento a benzina e funzionamento a gas, si potrebbe notare un breve ritardo nella potenza di trazione del motore.

Ogni sei mesi consumare la benzina nel serbatoio finché non si accende la spia , quindi effettuare il rifornimento. Questo aiuta a mantenere la qualità del carburante e il funzionamento dell'impianto a benzina.

Riempire completamente il serbatoio a intervalli regolari per evitare la corrosione al suo interno.

### Guasti e rimedi

Se la modalità a gas non è possibile, controllare quanto segue:

- E' presente gas liquido a sufficienza?
- E' presente benzina sufficiente per l'avviamento?

A causa di temperature estreme combinate alla composizione del gas, ci potrebbe volere leggermente più tempo prima che l'impianto passi dalla modalità a benzina a quella a gas.

In situazioni estreme, l'impianto potrebbe anche ritornare alla modalità a benzina se i requisiti minimi non vengono soddisfatti. Se le condizioni lo consentono, potrebbe essere possibile ritornare manualmente al funzionamento a gas liquido.

In caso di ogni altro tipo di guasto, rivolgersi ad un'officina.

### Attenzione

Le riparazioni e le regolazioni possono essere effettuate solo da tecnici addestrati per mantenere la sicurezza e la garanzia dell'impianto GPL.

Al gas liquido viene conferito un odore particolare (odorizzato) in modo da poter facilmente rilevare eventuali perdite.

### Avvertenza

Se sentite odore di gas nel veicolo o nelle sue immediate vicinanze, passate immediatamente alla modalità a benzina. Vietato fumare. Evitate assolutamente le fiamme libere o le fonti di combustione.

Se l'odore di gas persiste, non avviare il motore. Rivolgersi ad un'officina per eliminare la causa del guasto.

Quando si utilizzano parcheggi sotterranei, seguire le istruzioni del gestore e le leggi locali.

### Avviso

In caso d'incidente, spegnere il quadro e le luci.

### Rifornimento

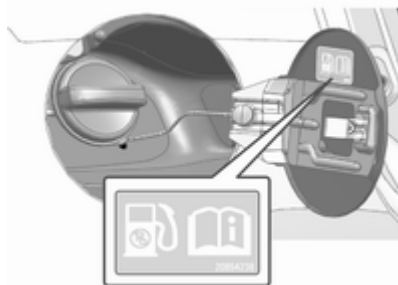

### ⚠ Pericolo

Prima del rifornimento, spegnere il quadro e gli eventuali riscaldatori esterni con camere di combustione.

Seguire le istruzioni e le norme di sicurezza della stazione di servizio durante il rifornimento.

### ⚠ Pericolo

Il carburante è infiammabile ed esplosivo. Vietato fumare. Evitare fiamme aperte o scintille.

Se si sente odore di carburante nel veicolo, rivolgersi immediatamente a un'officina per risolvere il problema.

### Attenzione

In caso di rifornimento con carburante sbagliato, non accendere il quadro.

1. Spegnere il motore.



2. Tirare verso l'alto la leva di sblocco dello sportellino di rifornimento del carburante ubicato sul pavimento, sul lato anteriore sinistro del sedile del conducente.

Lo sportellino del rifornimento carburante si trova sul lato posteriore destro del veicolo.

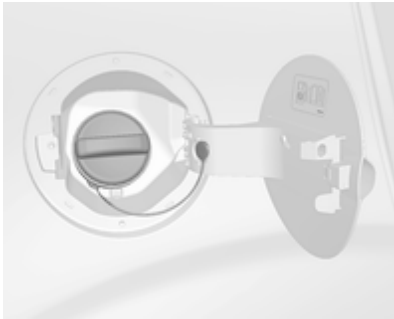

3. Ruotare lentamente in senso antiorario il tappo del serbatoio del carburante. Se si sente un sibilo aspettare che smetta prima di svitare completamente il tappo.
4. Togliere il tappo. Il tappo è legato al veicolo con una catena.
5. Dopo il rifornimento, riposizionare il tappo. Ruotarlo in senso orario fino a quando non si sentano diversi clic.
6. Spingere lo sportellino di rifornimento del carburante finché non si blocca.

### Avviso

In caso di mancata apertura dello sportellino di rifornimento in climi freddi, battere leggermente lo sportellino. Riprovare quindi ad aprirlo.

### Attenzione

Asciugare immediatamente il carburante eventualmente fuoriuscito.

### Rifornimento di gas liquido

Osservare le istruzioni per l'uso e per la sicurezza della stazione dove si fa rifornimento.

La valvola di rifornimento per il gas liquido si trova dietro il tappo del serbatoio del carburante.

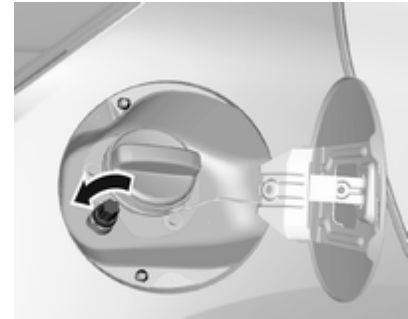

Svitare il tappo protettivo dal bocchettone di rifornimento.

### Attenzione

Avvitare e svitare il tappo protettivo esclusivamente a mano.

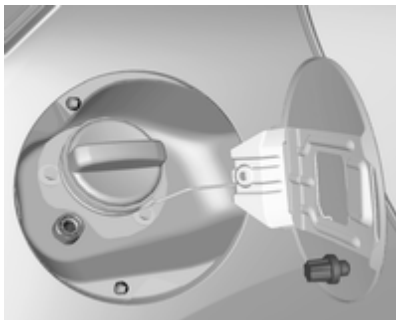

La copertura protettiva è magnetica. Posizionarla sullo sportellino di rifornimento durante il rifornimento.

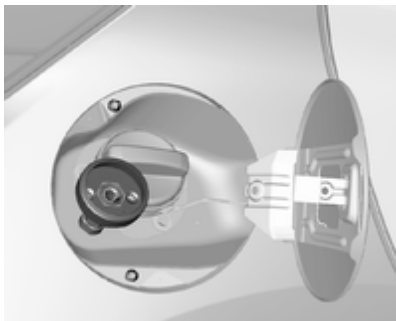

Avvitare l'adattatore richiesto serrandolo a mano sul bocchettone di riempimento.

**Adattatore ACME:** Avvitare il dado dell'ugello di rifornimento sull'adattatore. Premere in basso la leva di bloccaggio sull'ugello di rifornimento.

**Bocchettone di rifornimento DISH:** Posizionare l'ugello di rifornimento nell'adattatore. Premere in basso la leva di bloccaggio sull'ugello di rifornimento.

**Bocchettone di rifornimento a baionetta:** Posizionare l'ugello di riempimento sull'adattatore e ruotare in senso orario e in senso antiorario di un quarto di giro. Tirare completamente la leva di blocco dell'ugello di rifornimento.

**Bocchettone di rifornimento EURO:** Premere l'ugello di rifornimento sull'adattatore fino a quando si innesta.

Premere il pulsante al punto di rifornimento di gas liquido. L'impianto di rifornimento si arresta o inizia a funzionare lentamente quando viene raggiunto l'80 % del volume del serbatoio (livello massimo di riempimento).

Rilasciare il pulsante del sistema di rifornimento per arrestare il processo di rifornimento. Rilasciare la leva di bloccaggio e rimuovere l'ugello di rifornimento. Può fuoriuscire una piccola quantità di gas liquido.

Rimuovere l'adattatore e riportarlo in modo sicuro nel veicolo.

Applicare il tappo protettivo per impedire la penetrazione di corpi estranei nell'apertura di rifornimento e nell'impianto.

#### ⚠ Avvertenza

A causa del design dell'impianto, una fuoriuscita di gas dopo lo sblocco della leva di bloccaggio è inevitabile. Evitare l'inalazione.

#### ⚠ Avvertenza

Il serbatoio del gas liquido può essere riempito solo fino all'80 % di capacità per ragioni di sicurezza.

La multivalvola sul serbatoio del gas liquido limita automaticamente la quantità di rifornimento. Se si aggiunge una quantità maggiore raccomandiamo di non esporre il veicolo al sole fino a quando la quantità in eccesso non sia stata consumata.

### Adattatore di rifornimento

Poiché i sistemi di rifornimento non sono standardizzati, sono necessari adattatori diversi disponibili presso i Distributori Opel e i Riparatori Autorizzati Opel.



**Adattatore ACME:** Belgio, Germania, Irlanda, Lussemburgo, Svizzera

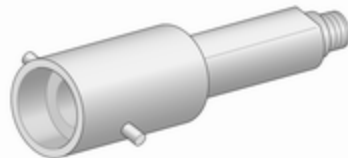

**Adattatore a baionetta:** Paesi Bassi, Norvegia, Spagna, Regno Unito

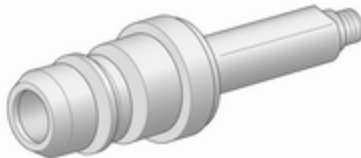

**Adattatore EURO:** Spagna



**Adattatore DISH:** Austria, Bosnia-Erzegovina, Bulgaria, Croazia, Repubblica Ceca, Danimarca, Estonia, Francia, Grecia, Ungheria, Italia, Lettonia, Lituania, Macedonia, Polonia, Portogallo, Romania, Serbia, Slovacchia, Slovenia, Svezia, Svizzera, Turchia, Ucraina

### Tappo del serbatoio del carburante

Utilizzare esclusivamente tappi originali.

## Consumo di carburante - Emissioni di CO<sub>2</sub>

Il consumo di carburante (combinato) del modello Opel Karl va da 4,6 a 4,1 l/100 km.

In base al Paese, il consumo di carburante viene visualizzato in km/l. In questo caso il consumo di carburante (combinato) del modello Opel Karl rientra nei limiti da 21,7 a 24,3 km/l.

Le emissioni di CO<sub>2</sub> (combinato) vanno dai 106 ai 94 g/km.

Per i valori specifici del proprio veicolo, fare riferimento al Certificato di Conformità EEC fornito assieme al veicolo o ad altri documenti nazionali relativi all'immatricolazione.

### Informazioni generali

Il consumo di carburante e le emissioni di CO<sub>2</sub> specifici ufficiali citati fanno riferimento al modello base EU con dotazione standard.

I dati di consumo del carburante e i dati delle emissioni di CO<sub>2</sub> sono determinati in base alla normativa R (CE) n. 715/2007 (nella versione

più recente rispettivamente applicabile), prendendo in considerazione il peso del veicolo in ordine di marcia, come specificato dalla normativa.

Le cifre sono fornite solo a fini comparativi tra diversi tipi di veicoli e non devono essere considerate una garanzia del consumo effettivo di carburante di un determinato veicolo. La presenza di altri equipaggiamenti può determinare consumi ed emissioni di CO<sub>2</sub> leggermente superiori a quelli dichiarati.

Il consumo di carburante dipende inoltre dallo stile di guida personale e dalle condizioni della strada e del traffico.



## Cura del veicolo

<b>Informazioni generali</b> .....	<b>144</b>
Accessori e modifiche alla vettura .....	144
Rimessaggio del veicolo .....	144
Demolizione dei veicoli .....	145
<b>Controlli del veicolo</b> .....	<b>145</b>
Esecuzione dei lavori .....	145
Cofano .....	145
Olio motore .....	146
Liquido di raffreddamento del motore .....	147
Liquido di lavaggio .....	148
Freni .....	148
Liquido dei freni .....	148
Batteria veicolo .....	149
Sostituzione delle spazzole tergicristalli .....	150
<b>Sostituzione delle lampadine</b> .....	<b>151</b>
Fari alogeni .....	151
Fendinebbia .....	153
Indicatori di direzione anteriori .....	154
Luci posteriori .....	154
Indicatori di direzione laterali .....	155
Terza luce di arresto .....	156
Luci della targa .....	156

Luci interne .....	157
Illuminazione del quadro strumenti .....	157
<b>Impianto elettrico</b> .....	<b>157</b>
Fusibili .....	157
Scatola portafusibili nel vano motore .....	159
Scatola portafusibili nel quadro strumenti .....	161
<b>Attrezzi per il veicolo</b> .....	<b>162</b>
Attrezzi .....	162
<b>Ruote e pneumatici</b> .....	<b>163</b>
Pneumatici invernali .....	163
Denominazione dei pneumatici .....	163
Pressione dei pneumatici .....	164
Sistema di monitoraggio pressione pneumatici .....	165
Profondità del battistrada .....	169
Cambio di misura dei pneumatici e dei cerchi .....	169
Copricerchi .....	169
Catene da neve .....	170
Kit di riparazione dei pneumatici .....	170
Sostituzione delle ruote .....	174
Ruota di scorta .....	176
<b>Avviamento di emergenza</b> .....	<b>178</b>

<b>Traino</b> .....	<b>180</b>
Traino del veicolo .....	180
<b>Cura delle parti esterne e interne</b> .....	<b>181</b>
Cura delle parti esterne .....	181
Cura dell'abitacolo .....	183

## Informazioni generali

### Accessori e modifiche alla vettura

Consigliamo l'uso di ricambi e accessori originali e componenti omologati realizzati appositamente per il veicolo in questione. Non possiamo fornire alcuna garanzia sull'affidabilità di altri prodotti, anche se omologati a norma o approvati in altro modo.

Eventuali modifiche, trasformazioni o altre variazioni effettuate alle caratteristiche del veicolo standard (comprese, senza limitazione, modifiche al software, modifiche alle unità di controllo elettroniche) possono invalidare la garanzia offerta da Opel. Tali modifiche possono inoltre influire sul sistema di assistenza al conducente, sul consumo di carburante, sulle emissioni di CO<sub>2</sub> e sulle altre emissioni del veicolo. Possono anche invalidare il permesso di azionamento del veicolo.

### Attenzione

Quando si trasporta il veicolo su un treno o su un veicolo per il recupero, i paraschizzi potrebbero subire danni.

## Rimessaggio del veicolo

### Rimessaggio prolungato

Se il veicolo deve essere parcheggiato per diversi mesi:

- Lavare e incerare il veicolo.
- Far controllare la cera protettiva del vano motore e del sottoscocca.
- Pulire e proteggere opportunamente le tenute in gomma.
- Riempire completamente il serbatoio.
- Cambiare l'olio motore.
- Scaricare il serbatoio del liquido di lavaggio.
- Controllare l'antigelo del liquido di raffreddamento ed anticorrosione.

- Regolare la pressione dei pneumatici al valore specificato per il pieno carico.
- Parcheggiare il veicolo in un luogo asciutto e ben ventilato. Inserire la prima o la retromarcia. Evitare che il veicolo possa muoversi.
- Non azionare il freno di stazionamento.
- Aprire il cofano, chiudere tutte le portiere e bloccare il veicolo.
- Scollegare il morsetto dal terminale negativo della batteria del veicolo. Assicurarsi di disattivare tutti i sistemi, come ad esempio l'impianto di allarme antifurto.

### Rimessa in funzione

Se il veicolo deve essere rimesso in funzione:

- Collegare il morsetto al terminale negativo della batteria del veicolo. Attivare l'elettronica degli alzacristalli elettrici.
- Controllare la pressione dei pneumatici.

- Riempire il serbatoio del liquido di lavaggio.
- Controllare il livello dell'olio motore.
- Controllare il livello del liquido di raffreddamento.
- Se necessario rimontare la targa.

## Demolizione dei veicoli

Le informazioni sui centri di demolizione e sul riciclaggio dei veicoli da rottamare sono disponibili sul nostro sito web. Affidare questi lavori solo ad un centro di riciclaggio autorizzato.

I veicoli a gas devono essere riciclati da un centro autorizzato per lo smaltimento di questo tipo di veicoli.

## Controlli del veicolo

### Esecuzione dei lavori



### ⚠Avvertenza

Eeguire i controlli nel vano motore solo con l'accensione disinserita.

La ventola di raffreddamento può entrare in funzione anche con l'accensione disinserita.

### ⚠Pericolo

Il sistema di accensione utilizza una tensione estremamente alta. Non toccare.

## Cofano

### Apertura



Tirare la leva di sblocco e riportarla alla posizione originale.



Spostare il fermo di sicurezza lateralmente sul lato sinistro del veicolo ed aprire il cofano.

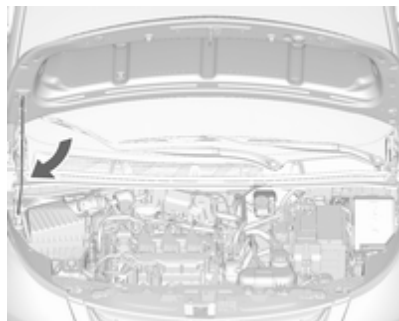

### ⚠ Avvertenza

Quando il motore è caldo, toccare l'asta di sostegno del cofano solo dove è presente l'imbottitura in poliuretano espanso.

Sollevarre il cofano, rimuovere l'asta di sostegno dalla sede e fissarla adeguatamente.

Se il cofano viene aperto durante un Autostop, il motore si riavvia automaticamente per motivi di sicurezza.

### Chiusura

Prima di richiudere il cofano, assicurarsi che tutti i tappi siano chiusi correttamente, quindi premere l'asta di sostegno nella propria sede.

Abbassare il cofano e lasciarlo cadere nell'aggancio da un'altezza bassa (20-25 cm). Controllare che il cofano sia chiuso.

### Attenzione

Non premere il cofano nell'aggancio per evitare ammaccature.

## Olio motore

Controllare manualmente il livello dell'olio motore a intervalli regolari, per prevenire eventuali danni al motore.

Assicurarsi che sia utilizzato l'olio con le specifiche corrette. Liquidi e lubrificanti raccomandati ⇨ 186.

Il consumo massimo di olio motore è 0,6 L per 1.000 km.

Il controllo va effettuato con il veicolo su una superficie piana. Il motore deve essere a temperatura di esercizio e deve essere stato spento per almeno cinque minuti.

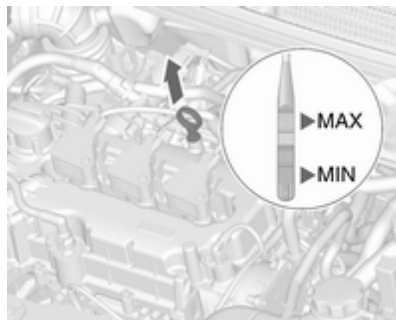

Estrarre l'astina, pulirla, reinserirla completamente, estrarla e verificare il livello dell'olio motore.

Rabboccare se il livello dell'olio motore è sceso sotto il segno **MIN**.

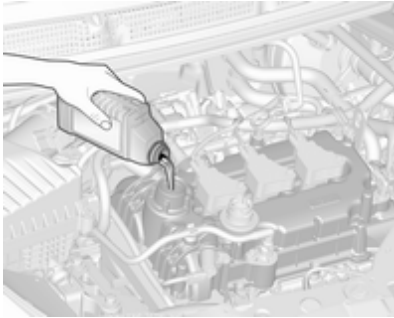

Si consiglia di utilizzare olii motore della stessa qualità di quello utilizzato per l'ultimo cambio dell'olio.

Il livello dell'olio motore non deve superare il segno **MAX** dell'astina di livello.

### Attenzione

In caso di riempimento eccessivo, scaricare o aspirare l'olio in eccesso.

Capacità ⇨ 197.

Inserire correttamente il tappo e serrarlo.

### Liquido di raffreddamento del motore

Il liquido di raffreddamento del motore protegge dal gelo fino a ca. -28 °C. Nei paesi settentrionali, caratterizzati da temperature molto basse, il liquido di raffreddamento messo in fabbrica protegge dal gelo fino a -37 °C circa.

### Attenzione

Utilizzare solo antigelo approvato.

Liquido di raffreddamento e antigelo ⇨ 186.

### Livello del liquido di raffreddamento

#### Attenzione

Un livello troppo basso del liquido di raffreddamento può causare danni al motore.

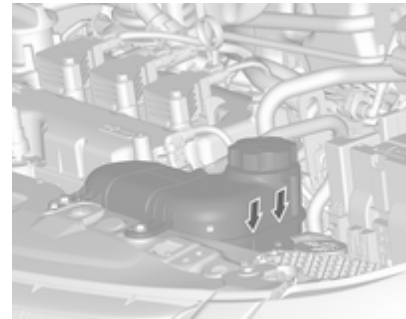

Quando il sistema di raffreddamento è freddo, il livello del liquido di raffreddamento dovrebbe essere al di sopra della tacca di riempimento. Rabboccare se il livello è basso.

**⚠Avvertenza**

Lasciar raffreddare il motore prima di aprire il tappo. Aprire il tappo con cautela, lasciando fuoriuscire lentamente la pressione.

Per il rabbocco usare una miscela 1:1 di liquido refrigerante concentrato e acqua di rubinetto. Se non c'è liquido refrigerante concentrato disponibile, usare solo l'acqua di rubinetto. Chiudere il tappo e serrarlo saldamente. Rivolgersi ad un'officina per far controllare la concentrazione dell'antigelo e riparare la causa della perdita del liquido refrigerante.

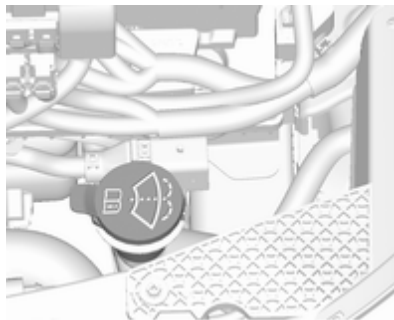
**Liquido di lavaggio**

Riempire con acqua pulita miscelata con la giusta quantità di soluzione detergente per cristalli approvato contenente antigelo.

**Attenzione**

Solo un liquido di lavaggio con una concentrazione sufficiente di antigelo fornisce una protezione alle basse temperature o in caso di calo improvviso delle stesse.

Liquido lavacristalli ↗ 186.

**Freni**

Quando lo spessore delle guarnizioni dei freni è minimo, durante la frenata si sente un fischio.

È possibile proseguire il viaggio ma si devono sostituire le guarnizioni dei freni appena possibile.

Dopo il montaggio di nuove guarnizioni dei freni, evitare frenate brusche durante i primi viaggi.

**Liquido dei freni****⚠Avvertenza**

Il liquido dei freni è tossico e corrosivo. Evitare il contatto con occhi, pelle, tessuti e superfici verniciate.



Il livello del liquido dei freni deve essere compreso tra i segni **MIN** e **MAX**.

Se il livello del liquido è inferiore a **MIN**, rivolgersi a un officina.

Liquido dei freni e della frizione  
⇨ 186.

## Batteria veicolo

La batteria del veicolo non richiede manutenzione, a condizione che lo stile di guida del conducente ne consenta una carica sufficiente. La guida per brevi tragitti e i frequenti avviamenti del motore possono scari-

care la batteria del veicolo. Evitare di usare dispositivi elettrici non necessari.



Le batterie non devono essere smaltite con i rifiuti domestici. Ma presso gli appositi centri di raccolta e riciclaggio.

Se il veicolo non viene utilizzato per oltre quattro settimane, la batteria del veicolo potrebbe scaricarsi. Scollegare il morsetto dal terminale negativo della batteria del veicolo.

Prima di collegare o scollegare la batteria, accertare che l'accensione sia disinserita.

Dispositivo salvacarica della batteria  
⇨ 101.

## Scollegamento della batteria

Se la batteria del veicolo deve essere scollegata (per esempio per lavori di manutenzione), l'allarme antifurto deve essere disattivato come segue: Inserire e disinserire l'accensione, quindi scollegare la batteria del veicolo entro 15 secondi.

## Sostituire la batteria del veicolo

### Avviso

Il mancato rispetto di una qualsiasi delle istruzioni fornite in questa sezione può causare una disattivazione temporanea o una malfunzione del sistema stop-start.

Quando si sostituisce la batteria del veicolo, assicurarsi che non ci siano fori di ventilazione aperti nelle vicinanze del terminale positivo. Se un foro di ventilazione è aperto in questa zona, deve essere chiuso con un tappo, e la ventilazione vicino al terminale negativo deve essere aperta.

Accertarsi che la batteria venga sempre sostituita con una batteria dello stesso tipo.

Si raccomanda l'uso di una batteria originale Opel.

### Avviso

Se si utilizza una batteria veicolo AGM diversa da quella originale Opel, le prestazioni potrebbero subire una riduzione.

Si consiglia di far sostituire la batteria del veicolo da un'officina.

### Ricaricare la batteria del veicolo

#### ⚠ Avvertenza

Nei veicoli dotati di sistema Start-stop, assicurarsi che il potenziale di carica non superi i 14,6 Volt quando si usa un caricabatteria. In caso contrario, la batteria potrebbe subire danni.

Avviamento di emergenza ⇨ 178.

Sistema Start-stop ⇨ 116.

### Etichetta di avvertimento



Significato dei simboli:

- Evitare scintille, fiamme libere o fumo.
- Proteggere sempre gli occhi. I gas esplosivi possono causare cecità o lesioni.
- Tenere la batteria del veicolo fuori dalla portata dei bambini.
- La batteria del veicolo contiene acido solforico, che potrebbe causare cecità o lesioni gravi.

- Per ulteriori informazioni, consultare il manuale d'uso.
- Il gas esplosivo può essere presente nelle vicinanze della batteria.

### Sostituzione delle spazzole tergicristalli



Sollevare il braccio del tergicristallo. Premere la leva di sblocco e staccare la spazzola del tergicristalli.

Fissare la spazzola leggermente angolata rispetto al braccio del tergicristallo e premere finché non scatta in posizione.



Abbassare con cautela il braccio del tergicristallo.

### Spazzola tergicristalli del lunotto

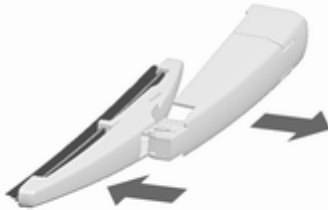

Sollevare il braccio del tergicristallo. Spingere la spazzola del tergicristallo, leggermente inclinata rispetto al braccio, verso il basso finché non si sblocca.

Fissare la spazzola leggermente angolata rispetto al braccio del tergicristallo e premere finché non scatta in posizione.

Abbassare con cautela il braccio del tergicristallo.

## Sostituzione delle lampadine

Spegnere il quadro e spegnere il corrispondente interruttore o chiudere le portiere.

Afferrare la lampadina nuova solo tenendola per lo zoccolo! Non toccare il vetro della lampadina a mani nude.

Usare solo lo stesso tipo di lampadina per la sostituzione.

Sostituire le lampadine dei fari dall'interno del vano motore.

### Controllo delle lampadine

Dopo la sostituzione delle lampadine accendere il quadro, azionare e controllare le luci.

## Fari alogeni

### Anabbaglianti e abbaglianti

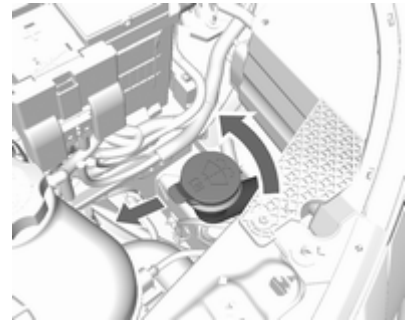

1. Sul lato sinistro del veicolo: ruotare ed estrarre il tubo di rifornimento del contenitore del liquido di lavaggio.

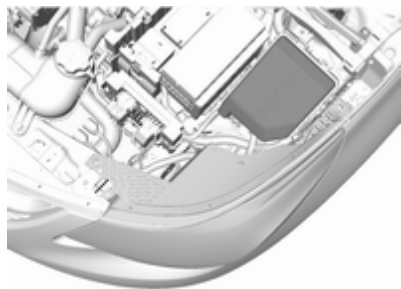

2. Rimuovere la scatola portafusibili (solo lato sinistro del veicolo).

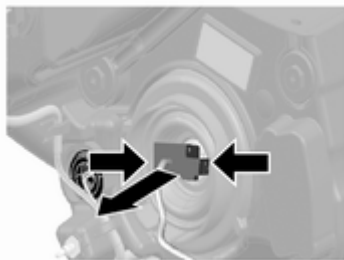

3. Avvicinare entrambi i fermi premendo e staccare il connettore a spina dalla lampadina.

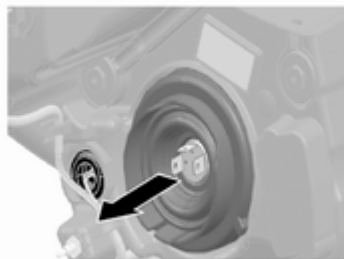

4. Smontare il coprilampada.



5. Spingere il fermo elastico e disinserire.

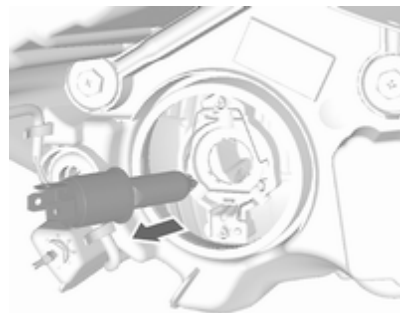

6. Rimuovere la lampadina dal corpo del riflettore.  
7. Quando si monta una nuova lampadina, bloccare le alette negli incavi del riflettore.  
8. Innestare la molla di fermo.  
9. Portare la protezione dei fari in posizione e chiudere.  
10. Accertarsi che il coperchio protettivo sia posizionato correttamente per impedire perdite d'acqua e pesanti condensazioni.

### Luci di posizione/luci diurne

1. Rimuovere la scatola portafusibili (solo lato sinistro del veicolo).

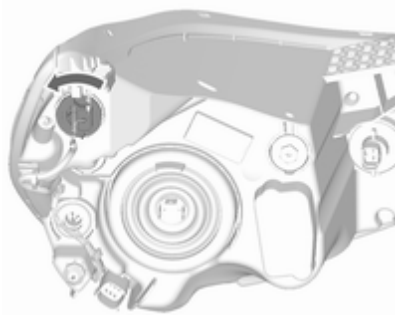

2. Ruotare il portalampada in senso antiorario e rimuovere.

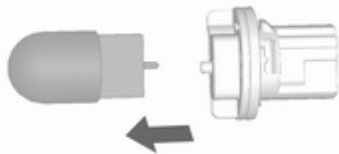

3. Staccare la lampadina dal portalampada e sostituirla.
4. Inserire il portalampada nel riflettore e ruotarlo in senso orario.

### Luci diurne/luci di posizione con LED

Le luci di posizione e diurne sono a LED e non sono sostituibili. Rivolgersi a un'officina in caso di LED difettoso.

### Fendinebbia



1. Inclinare la ruota e rimuovere i due dadi a spinta sul rivestimento esterno della stessa.



2. Scollegare il connettore elettrico dal portalampada.
3. Rimuovere il gruppo lampada in senso antiorario ed estrarlo in linea retta.
4. Montare un nuovo gruppo lampada e ruotarlo in senso orario.
5. Ricollegare il connettore elettrico.

## Indicatori di direzione anteriori

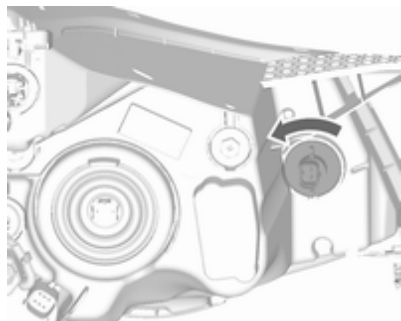

1. Ruotare il portalamпада in senso antiorario e rimuovere.

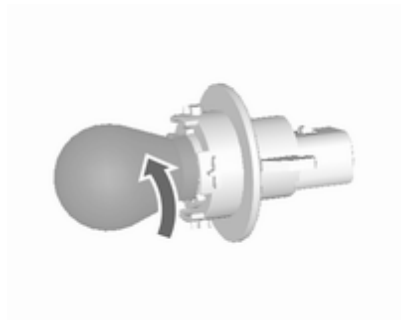

2. Ruotare la lampadina in senso antiorario e rimuoverla dal portalamпада.
3. Sostituire la lampadina.
4. Inserire il portalamпада nel riflettore e ruotarlo in senso orario.

## Luci posteriori

Luci posteriori, indicatori di direzione, luci dei freni e luci di retromarcia



1. Svitare entrambe le viti.
2. Rimuovere il gruppo ottico posteriore. Assicurarsi che il passacavi rimanga in posizione.

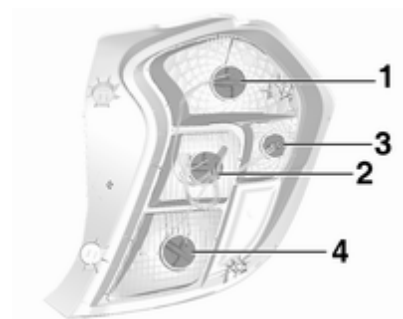

3. luce posteriore/luce dei freni 1  
luce dell'indicatore di direzione 2  
luce posteriore (3)  
luce di retromarcia (lato passeggero), luce retronebbia (lato conducente) 4.

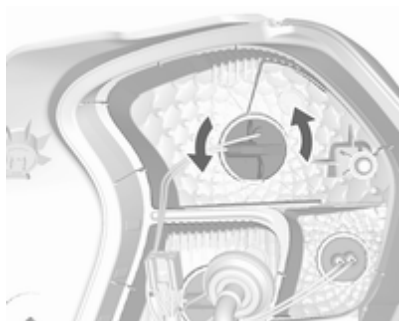

4. Ruotare il portalampada in senso antiorario.

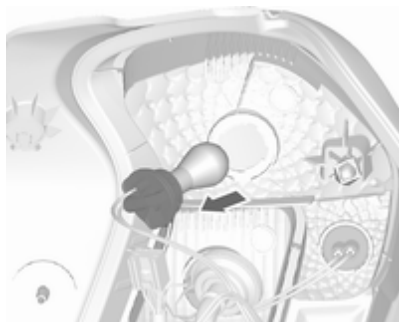

5. Togliere il portalampada. Spingere leggermente la lampadina nel portalampada, ruotarla in senso antiorario, rimuoverla e sostituirla.
6. Inserire il portalampada nel gruppo luci posteriori e avvitarlo in sede.
- Collegare il connettore del cavo. Installare il gruppo ottico posteriore nella carrozzeria e serrare le viti. Chiudere i coperchi e agganciarli.
7. Inserire l'accensione, azionare e controllare tutte le luci.

## Indicatori di direzione laterali

Per sostituire la lampadina, rimuovere il relativo alloggiamento:

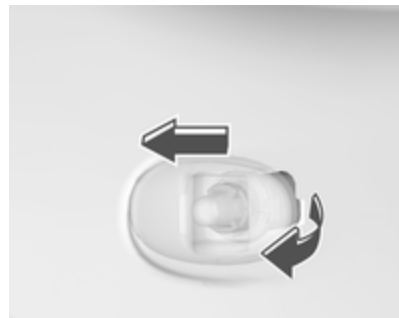

1. Far scorrere la lampada in avanti ed estrarla dall'aletta anteriore con l'estremità posteriore.



2. Ruotare il portalamпада in senso antiorario e rimuoverla dall'alloggiamento.

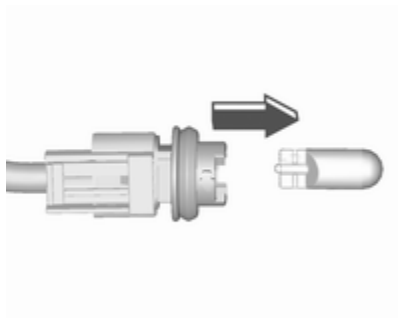

3. Estrarre la lampadina dal portalamпада e sostituirla.

4. Inserire il portalamпада e ruotare in senso orario.
5. Inserire l'estremità anteriore nell'aletta anteriore, far scorrere in avanti e inserire l'estremità posteriore.

### Terza luce di arresto



Per la sostituzione dei LED, rivolgersi ad un'officina.

### Luci della targa

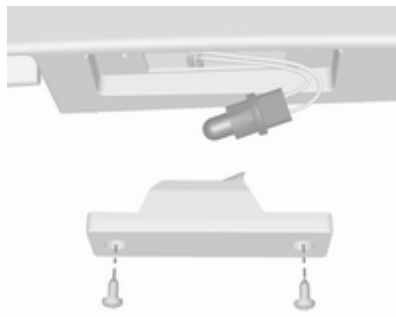

1. Svitare entrambe le viti.
2. Rimuovere il portalamпада verso il basso, facendo attenzione a non tirare il cavo.  
Ruotare il portalamпада in senso antiorario per staccarlo.
3. Rimuovere la lampadina dal portalamпада e sostituirla.
4. Inserire il portalamпада nell'alloggiamento della lampada e ruotare in senso orario.
5. Inserire il corpo delle lampadine e fissarle con un cacciavite.

## Luci interne

### Luce di cortesia e luci di lettura

1. Per la rimozione, scalzare il lato opposto dell'interruttore luci usando un cacciavite a testa piatta. (Attenzione a non fare graffi.)
2. Rimuovere la lampadina.
3. Sostituire la lampadina.
4. Rimontare il gruppo lampadina.

### Luca del vano di carico

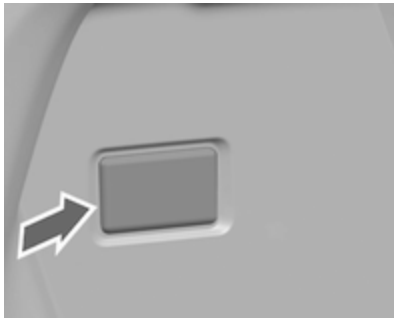

1. Estrarre la lampada facendo leva con un cacciavite.

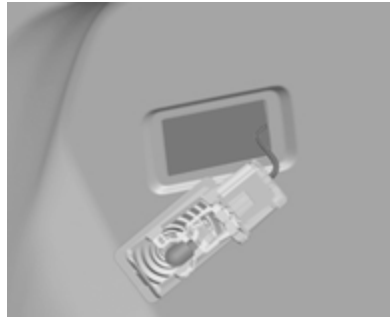

2. Rimuovere la lampadina.
3. Inserire la lampadina nuova.
4. Rimontare la lampada.

## Illuminazione del quadro strumenti

Le lampadine devono essere sostituite presso un'officina.

## Impianto elettrico

### Fusibili

Installare esclusivamente fusibili con le stesse caratteristiche di quelli da sostituire.

Il veicolo è dotato di due scatole portafusibili:

- Nel lato anteriore sinistro del vano motore.
- Sul lato del conducente dietro a una copertura nel cruscotto.

Prima di sostituire un fusibile, spegnere il relativo interruttore e disinserire l'accensione.

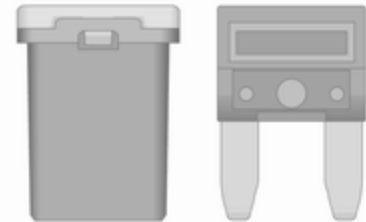

Il veicolo dispone di diversi tipi di fusibili. Alcuni tipi di fusibili del veicolo possono essere diversi da quelli illustrati.



A seconda del tipo di fusibile, un fusibile bruciato si riconosce dalla fusione del filo metallico all'interno. Sostituire il fusibile solo dopo aver eliminato la causa del guasto.

Alcune funzioni sono protette da diversi fusibili.

Alcuni fusibili potrebbero anche non essere associati ad alcuna funzione.

### Estrattore per fusibili

Un estrattore per fusibili si trova nella scatola portafusibili del vano motore.

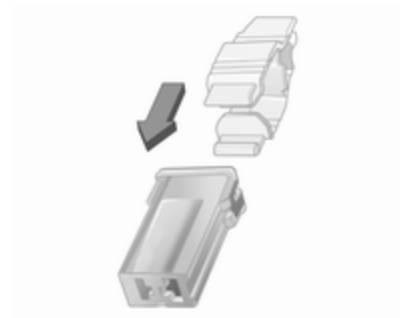
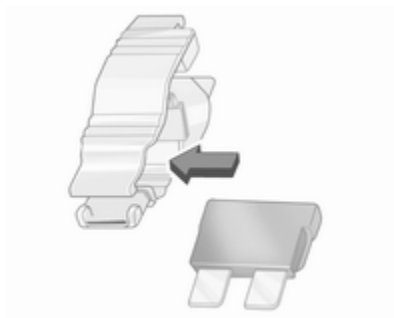
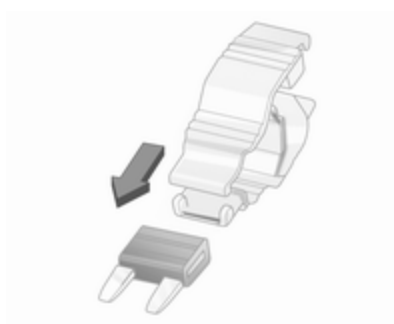

Posizionare l'estrattore per fusibili sulla sommità del fusibile, a seconda del tipo, ed estrarre il fusibile.



## Scatola portafusibili nel vano motore

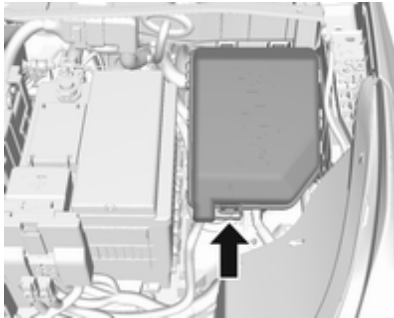

La scatola portafusibili si trova nella parte anteriore sinistra del vano motore.

Sganciare il coperchio, sollevarlo e rimuoverlo.

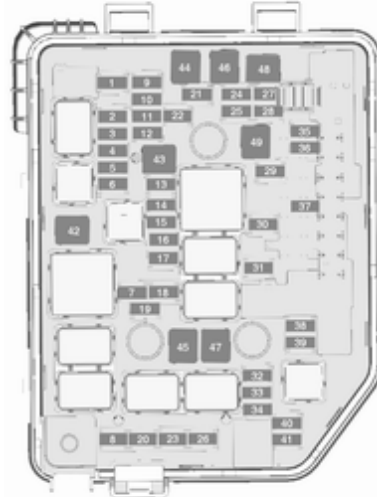

### N. Circuito

- 1 Portellone posteriore
- 2 -
- 3 Lunotto termico
- 4 Specchietto retrovisore esterno termico
- 5 Tettuccio apribile
- 6 Centralina del cambio
- 7 Centralina del motore
- 8 -
- 9 ABS
- 10 Centralina della carrozzeria, tensione
- 11 Videocamera posteriore
- 12 -
- 13 -
- 14 Centralina del motore/Centralina del cambio
- 15 Impianto d'iniezione/Motorino di avviamento

**N. Circuito**

---

- 16 Pompa carburante
- 17 Centralina motore 1
- 18 Centralina motore 2
- 19 Impianto d'iniezione/Accensione
- 20 Climatizzatore
- 21 Sensore della batteria
- 22 Bloccasterzo elettrico
- 23 Ventola di raffreddamento bassa velocità
- 24 –
- 25 Interruttore specchietto esterno
- 26 Centralina motore/Modulo cambio manuale automatizzato
- 27 Impianto di alimentazione del carburante
- 28 Impianto frenante
- 29 Rilevamento di sedile occupato
- 30 Regolazione profondità luci

**N. Circuito**

---

- 31 Avvisatore acustico
- 32 Fendinebbia
- 33 Abbaglianti lato sinistro
- 34 Abbaglianti lato destro
- 35 –
- 36 Tergilunotto
- 37 Luce di svolta di sinistra
- 38 Impianto di lavaggio
- 39 Luce di svolta di destra
- 40 –
- 41 –
- 42 Motorino di avviamento 2
- 43 Cruscotto
- 44 Cambio manuale automatizzato, convertitore DC-DC
- 45 Motorino di avviamento 1
- 46 ABS

**N. Circuito**

---

- 47 Ventola di raffreddamento alta velocità
- 48 Tergicristallo anteriore
- 49 Centralina carrozzeria/potenza trattenuta disattivata

Dopo aver sostituito i fusibili difettosi, chiudere la scatola portafusibili e premerli fino allo scatto.

Se il coperchio della scatola portafusibili non è montato correttamente, è possibile che si verifichi un malfunzionamento.

## Scatola portafusibili nel quadro strumenti

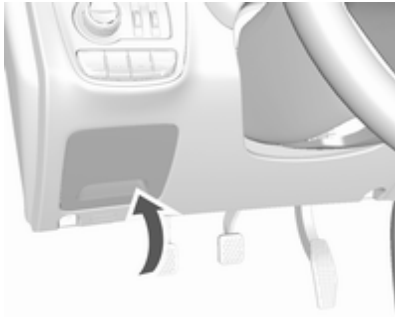

La scatola portafusibili si trova sul lato guida, dietro a una copertura nel quadro strumenti.

Per aprire il vano, comprimere le linguette di fermo, ribaltare verso il basso la copertura e rimuoverla.

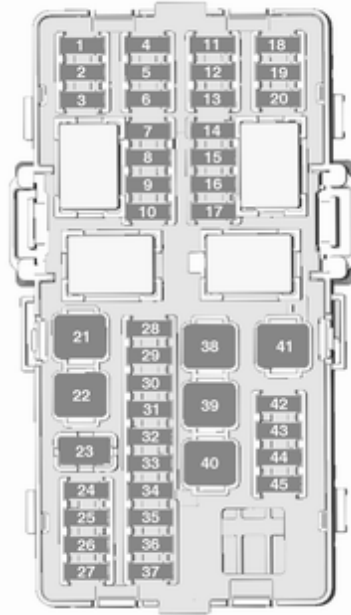

## N. Circuito

- 1 Onstar
- 2 Climatizzatore
- 3 Quadro strumenti
- 4 Centralina del cambio
- 5 Infotainment
- 6 –
- 7 Sistema di ausilio al parcheggio posteriore
- 8 Connettore di collegamento dati
- 9 Bloccasterzo elettrico
- 10 Centralina di rilevamento e diagnosi
- 11 Trasformatore CC
- 12 –
- 13 –
- 14 Modulo potenza lineare
- 15 Chiusura centralizzata/sistema di accensione

**N. Circuito**

- 16 Sistema di accensione
- 17 –
- 18 Quadro strumenti
- 19 –
- 20 Regolazione profondità luci
- 21 Alzacristalli elettrici anteriori
- 22 Alzacristalli elettrici posteriori
- 23 –
- 24 Modulo cambio manuale automatizzato
- 25 Presa di alimentazione ausiliaria
- 26 Tettuccio apribile
- 27 –
- 28 Centralina della carrozzeria 8
- 29 Centralina della carrozzeria 7
- 30 Centralina della carrozzeria 6
- 31 Centralina della carrozzeria 5

**N. Circuito**

- 32 Centralina della carrozzeria 4
- 33 Centralina della carrozzeria 3
- 34 Centralina della carrozzeria 2
- 35 Centralina della carrozzeria 1
- 36 –
- 37 LED comandi al volante
- 38 –
- 39 Logistica/trasformatore CC
- 40 Alzacristallo elettrico lato guida
- 41 Ventilatore
- 42 Riscaldamento sedile, anteriore
- 43 Modulo climatizzatore
- 44 Volante riscaldato
- 45 –

## Attrezzi per il veicolo

### Attrezzi

#### Veicoli senza scorta

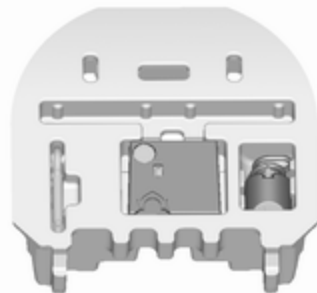

Gli attrezzi del veicolo si trovano nel vano sotto la copertura del pianale del vano di carico.

## Veicoli con ruota di scorta



Il martinetto e gli attrezzi del veicolo sono posizionati nel vano di carico.

## Ruote e pneumatici

### Condizioni dei pneumatici e dei cerchi

Superare gli ostacoli lentamente e, se possibile, ad angolo retto. Passare sopra ostacoli acuminati può danneggiare i pneumatici e i cerchi. Quando si parcheggia, non schiacciare i pneumatici contro il bordo del marciapiede.

Controllare regolarmente i cerchi verificando che non presentino danni. In caso di danni o usura irregolare, rivolgersi ad un'officina.

Raccomandiamo di non scambiare le ruote anteriori con le posteriori e viceversa, poiché potrebbe incidere sulla stabilità del veicolo. Sull'assale posteriore montare sempre gli pneumatici meno usurati.

### Pneumatici invernali

I pneumatici invernali migliorano la sicurezza di guida a temperature inferiori a 7 °C e per questo motivo devono essere utilizzati su tutte le ruote.

In conformità con le normative specifiche del Paese, applicare l'adesivo di velocità nel campo visivo del conducente.

### Denominazione dei pneumatici

Ad es. **195/55 R 16 95 H**

- 195** : larghezza pneumatici, mm
- 55** : rapporto di sezione (tra altezza e larghezza), %
- R** : tipo di cintura: Radiale
- RF** : tipo: RunFlat
- 16** : diametro del cerchio, pollici
- 91** : indice di carico, ad es. 91 rappresenta 615 kg
- H** : indice di velocità

Lettere per l'indice di velocità:

- Q** : fino a 160 km/h
- S** : fino a 180 km/h
- T** : fino a 190 km/h

**H** : fino a 210 km/h  
**V** : fino a 240 km/h  
**W** : fino a 270 km/h

Scegliere uno pneumatico adatto alla velocità massima del veicolo.

La velocità massima è raggiungibile al valore di massa a vuoto con condutture (75 kg) più un carico utile di 125 kg. L'equipaggiamento opzionale potrebbe ridurre la velocità massima del veicolo.

Prestazioni ⇨ 195.

### Pneumatici direzionali

Gli pneumatici direzionali devono essere montati in modo da ruotare nella direzione corretta. La direzione di rotazione adeguata viene indicata da un simbolo (ad esempio una freccia) sul fianco.

### Pressione dei pneumatici

Controllare la pressione dei pneumatici freddi almeno ogni 14 giorni e prima di un viaggio lungo.

Non dimenticare la ruota di scorta.

Questo vale anche per i veicoli dotati del sistema di monitoraggio pressione pneumatici.



Pressione dei pneumatici ⇨ 198.

La targhetta con le informazioni sulla pressione degli pneumatici sul telaio della portiera del conducente indica gli pneumatici appartenenti alla dotazione originale e la relativa pressione di gonfiaggio.

Le pressioni dei pneumatici specificate si riferiscono ai pneumatici freddi. E valgono sia per i pneumatici estivi che per quelli invernali.

La pressione dei pneumatici ECO consente di ottenere il minore consumo di carburante possibile.

Una pressione di gonfiaggio non corretta influisce negativamente su sicurezza, guidabilità del veicolo, comfort e consumo di carburante, oltre ad accelerare il processo di usura dei pneumatici.

Le pressioni dei pneumatici sono diverse a seconda delle varie opzioni.

Per il valore corretto di pressione dei pneumatici, seguire la seguente procedura:

- Identificare il codice identificativo del motore. Dati del motore ⇨ 194.
- Identificare il pneumatico rispettivo.

Per i pneumatici approvati per il proprio veicolo fare riferimento al Certificato di conformità EEC fornito con il veicolo o ad altri documenti di registrazione nazionale.

Il conducente è responsabile del gonfiaggio dei pneumatici alla pressione corretta.

**⚠ Avvertenza**

Una pressione troppo bassa può causare un eccessivo riscaldamento dei pneumatici, danni interni con conseguente distacco del battistrada e lo scoppio a velocità elevate.

**⚠ Avvertenza**

Per pneumatici specifici la pressione dei pneumatici raccomandata secondo quanto riportato nella tabella di pressione dei pneumatici può superare la pressione massima dei pneumatici come indicato sul pneumatico. Non superare mai la pressione massima dei pneumatici riportata sullo pneumatico.

Se la pressione dei pneumatici deve essere ridotta o aumentata, spegnere il quadro. Dopo aver regolato la pressione dei pneumatici, inserire l'accensione e selezionare l'impostazione

appropriata sulla pagina **Carico pneumatici** nel Driver Information Center ⇨ 79.

**Sensibilità alla temperatura**

La pressione pneumatici dipende dalla temperatura del pneumatico stesso. Durante la guida la temperatura e la pressione dei pneumatici aumenta. I valori di pressione dei pneumatici sull'etichetta informativa degli stessi e la tabella della pressione dei pneumatici sono validi per pneumatici freddi, cioè a 20 °C.

La pressione aumenta di circa 10 kPa per un aumento di temperatura di 10 °C. Questo deve essere tenuto in considerazione quando si controllano pneumatici caldi.

Il valore di pressione dei pneumatici visualizzato nel Driver Information Center indica la pressione reale dei pneumatici. Un pneumatico raffreddato mostra un valore inferiore, che però non è indice di una perdita d'aria.

**Sistema di monitoraggio pressione pneumatici**

Il sistema di monitoraggio pressione pneumatici controlla la pressione di tutti e quattro i pneumatici una volta al minuto quando la velocità del veicolo supera un dato limite.

**Attenzione**

Il sistema di monitoraggio della pressione dei pneumatici segnala solo un'eventuale bassa pressione dei pneumatici e non sostituisce la regolare manutenzione degli stessi da parte del conducente.

Tutte le ruote devono essere provviste dei sensori di pressione e i pneumatici devono essere gonfiati alla pressione prescritta.

**Avviso**

Nei Paesi dove il sistema di monitoraggio della pressione dei pneumatici è richiesto per legge, l'uso di ruote senza sensori di pressione invaliderà il permesso di circolazione del veicolo.

Le pressioni attuali dei pneumatici possono essere visualizzate nel **Menu informazioni veicolo** del Driver Information Centre.

Il menu può essere selezionato premendo i pulsanti sulla leva degli indicatori di direzione.



Premere **MENU** per selezionare **Menu informazioni veicolo** .

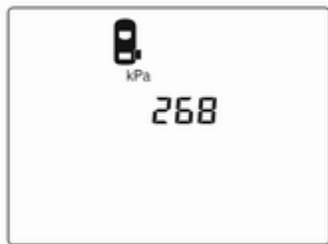

Ruotare la manopola di regolazione per selezionare il sistema di monitoraggio pressione pneumatici.

Lo stato del sistema e gli avvertimenti riguardo la pressione vengono visualizzati mediante un messaggio con il lampeggio del pneumatico corrispondente nel Driver Information Center.

Il sistema considera la temperatura degli pneumatici per gli avvisi.

Sensibilità alla temperatura ⇨ 164.



Il rilevamento di una bassa pressione dei pneumatici viene segnalato dalla spia  ⇨ 77.

Se  si accende, arrestare il veicolo il prima possibile e gonfiare i pneumatici come consigliato ⇨ 198.

Se  lampeggia per 60-90 secondi poi si accende fisso, c'è un guasto nel sistema. Rivolgersi ad un'officina.

Dopo il gonfiaggio può essere necessario guidare per un po' il veicolo per aggiornare i valori di pressione dei pneumatici nel Driver Information Centre. Durante questo periodo  potrebbe accendersi.



Se  $\downarrow$  si accende a basse temperature e si spegne dopo un breve tratto di guida, potrebbe significare che la pressione dei pneumatici sta diventando bassa. Controllare la pressione dei pneumatici.

Messaggi del veicolo  $\rightarrow$  85.

Se la pressione dei pneumatici deve essere ridotta o aumentata, spegnere il quadro.

Montare solo ruote con sensore di pressione, altrimenti la pressione dei pneumatici non verrà visualizzata e  $\downarrow$  si illuminerà con luce fissa.

Un ruotino di scorta non è dotato di sensori di pressione. Il sistema di monitoraggio pressione pneumatici non funziona per questi pneumatici. La spia  $\downarrow$  si accende. Per gli altri tre pneumatici, il sistema resta operativo. L'uso di kit liquidi di riparazione dei pneumatici disponibili in commercio può compromettere il funzionamento del sistema. È possibile utilizzare kit di riparazione approvati dal Costruttore.

Dispositivi elettronici in funzione o vicini a strutture che utilizzano onde di frequenza simili possono interferire con il sistema di monitoraggio della pressione dei pneumatici.

Ogni volta che i pneumatici vengono sostituiti, il sistema di monitoraggio della pressione dei pneumatici deve essere smontato e sottoposto a manutenzione. Per il sensore avvitato; sostituire il nucleo valvola e l'anello di tenuta. Per il sensore agganciato; sostituire l'intero stelo valvola.

### Stato di carico del veicolo

Regolare la pressione dei pneumatici in base alle condizioni di carico in conformità alle informazioni indicate sulla targhetta informativa o sulla tabella della pressione dei pneumatici  $\rightarrow$  198, e selezionare l'appropriata impostazione nel menu **Carico pneumatici** nel Driver Information Center, **Menu informazioni veicolo**  $\rightarrow$  79. Questa impostazione è il riferimento per gli avvisi relativi alla pressione degli pneumatici.

Il menu **Carico pneumatici** appare solo se il veicolo è in sosta e il freno di stazionamento è applicato. Su veicoli con cambio automatico, la leva selettoria deve essere in **P**.



Selezionare:

- **Lo** per una pressione confortevole fino a 3 persone.
- **Eco** per una pressione Eco fino a 3 persone.
- **Hi** per un pieno carico.

## Processo di abbinamento dei sensori di pressione pneumatici

Ogni sensore di pressione dei pneumatici ha un codice identificativo unico. Il codice identificativo deve essere abbinato alla posizione di una nuova ruota/pneumatico dopo aver fatto ruotare i pneumatici o il cambio della serie completa di ruote e se uno o più sensori di pressione pneumatici sono stati sostituiti. È necessario effettuare il processo di abbinamento del sensore di pressione dei pneumatici anche dopo aver sostituito una ruota di scorta con un pneumatico normale dotato di tale sensore.

La spia di malfunzionamento (⚠) e il messaggio o il codice di avvertimento devono spegnersi o scomparire al ciclo di accensione successivo. I sensori vengono abbinati alle posizioni della ruota mediante uno strumento di riprogrammazione, nel seguente ordine: ruota anteriore lato sinistro, ruota anteriore lato destro, ruota posteriore lato destro e ruota posteriore sinistro. La luce dell'indi-

catore di direzione nella posizione attiva corrente rimane accesa fino all'abbinamento del sensore.

Rivolgersi a un'autofficina per l'assistenza. Occorrono due minuti per abbinare la prima posizione ruota e cinque minuti in tutto per abbinare tutte e quattro le posizioni ruote. Se si impiega più tempo, il processo di accoppiamento si arresta e deve essere riavviato.

Il processo di abbinamento dei sensori di pressione dei pneumatici è:

1. Azionare il freno di stazionamento.
2. Inserire l'accensione.
3. Sui veicoli con cambio manuale: selezionare la folle.
4. Utilizzare **MENU** posto sulla leva dell'indicatore di direzione per selezionare **Menu informazioni veicolo** nel Driver Information Center.
5. Ruotare la manopola di regolazione per scorrere i menu fino al menu della pressione dei pneumatici.

6. Premere **SET/CLR** per iniziare il processo di abbinamento del sensore. Viene visualizzato un messaggio che richiede l'accettazione del processo.
7. Premere di nuovo **SET/CLR** per confermare la selezione. L'avvisatore acustico suona due volte per indicare che il ricevitore è in modalità riapprendimento.
8. Iniziare con la ruota anteriore lato sinistro.
9. Posizionare lo strumento di riprogrammazione a contatto della fianco laterale del pneumatico, vicino allo stelo della valvola. Quindi premere il pulsante per attivare il sensore del sistema di pressione dei pneumatici. Un avvisatore acustico suona confermando che il codice identificativo del sensore è stato accoppiato a questa posizione della ruota.
10. Procedere con la ruota anteriore destra e ripetere la procedura della Fase 9.
11. Procedere con la ruota posteriore lato destro e ripetere la procedura della Fase 9.

12. Procedere con la ruota posteriore sinistra e ripetere la procedura della Fase 9. L'avvisatore acustico suona due volte per indicare che il codice identificativo del sensore è stato abbinato alla ruota posteriore sinistra e che il processo di abbinamento dei sensori di pressione pneumatici non è più attivo.
13. Disinserire l'accensione.
14. Regolare tutti e quattro gli pneumatici alla pressione raccomandata indicata nell'etichetta informativa del pneumatico.
15. Assicurare che lo stato di carico dei pneumatici sia impostato in base alla pressione selezionata ↗ 79.

## Profondità del battistrada

Controllare con regolarità la profondità del battistrada.

Per motivi di sicurezza i pneumatici vanno sostituiti quando la profondità del battistrada raggiunge i 2-3 mm (4 mm per i pneumatici invernali).

Per ragioni di sicurezza si consiglia che la differenza di profondità del battistrada dei pneumatici su un assale non superi i 2 mm.



Il raggiungimento del limite legale di profondità minima del battistrada (1,6 mm) è osservabile quando il battistrada è usurato fino a uno degli indicatori di usura del battistrada (TWI). La loro posizione è indicata da contrassegni sul fianco del pneumatico.

I pneumatici invecchiano anche se non vengono usati. Si consiglia di sostituire i pneumatici ogni 6 anni.

## Cambio di misura dei pneumatici e dei cerchi

Se si utilizzano pneumatici di misura diversa rispetto a quelli montati di fabbrica, può essere necessario riprogrammare il tachimetro, la pressione nominale degli pneumatici ed apportare altre modifiche al veicolo.

Dopo aver montato pneumatici di misura diversa, far sostituire l'etichetta con la pressione dei pneumatici.

### **⚠ Avvertenza**

L'uso di pneumatici o cerchi non adatti può causare incidenti e invalidare l'omologazione del veicolo.

## Copricerchi

Utilizzare copricerchi e pneumatici approvati dalla Casa Madre per la vettura e conformi a tutti i requisiti relativi alle combinazioni di cerchi e pneumatici.

Se i copricerchi e i pneumatici usati non sono approvati dalla Casa Madre, i pneumatici devono essere senza protezione del bordo.

I copricerchi non devono ostacolare il raffreddamento dei freni.

#### **⚠Avvertenza**

L'uso di pneumatici o copricerchi non adatti può causare improvvise perdite di pressione e conseguenti incidenti.

### **Catene da neve**



Le catene da neve sono consentite soltanto sulle ruote anteriori.

Utilizzare sempre catene a maglie fini che non aumentino lo spessore del battistrada e dei fianchi interni di oltre 10 mm (inclusa la chiusura della catena).

#### **⚠Avvertenza**

Eventuali danni possono causare lo scoppio dei pneumatici.

Le catene da neve sono ammesse solo sui pneumatici di misura 165/65 R14.

Le catene da neve non sono ammesse sui pneumatici di misura 185/55 R15 e 195/45 R16.

L'uso delle catene da neve non è consentito sulla ruota di scorta.

### **Kit di riparazione dei pneumatici**

Danni di lieve entità al battistrada possono essere riparati con il kit di riparazione dei pneumatici.

Non rimuovere eventuali corpi estranei dal pneumatico.

Danni ai pneumatici di profondità superiore a 4 mm o in corrispondenza del bordo del fianco del pneumatico non sono riparabili con il kit di riparazione dei pneumatici.

#### **⚠Avvertenza**

Non viaggiare a velocità superiore a 80 km/h.

Non usare per periodi prolungati.

La sterzabilità e la guidabilità del veicolo possono risultare compromessi.

In caso di pneumatico sgonfio:

Azionare il freno di stazionamento e inserire la prima o la retromarcia.



Il kit di riparazione dei pneumatici si trova nella cassetta porta attrezzi sotto alla copertura del pianale nel vano di carico.

1. Aprire la copertura del pianale.

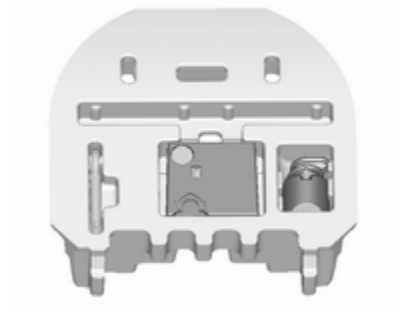

2. Rimuovere il compressore e la bombola di sigillante.



3. Rimuovere il cavo di collegamento elettrico e il flessibile dell'aria dai vani portaoggetti nel lato inferiore del compressore.



4. Avvitare il flessibile dell'aria del compressore sul raccordo della bombola del sigillante.
5. Inserire la bombola del sigillante nel fermo sul compressore.  
Posizionare il compressore accanto al pneumatico in modo che la bombola del sigillante sia in posizione verticale.

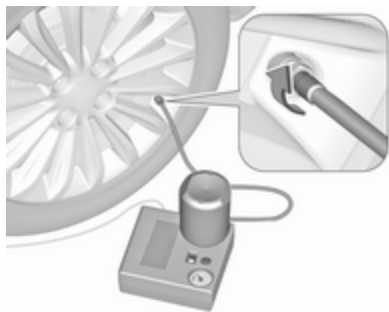

6. Svitare il tappo coprivalvola dal pneumatico difettoso.
7. Avvitare il flessibile del sigillante sulla valvola del pneumatico.
8. L'interruttore sul compressore deve essere posizionato su **O**.
9. Collegare lo spinotto del compressore alla presa elettrica o alla presa dell'accendisigari.

Per evitare di scaricare la batteria si consiglia di lasciare il motore in funzione.

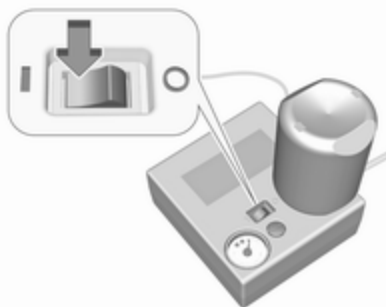

- Portare l'interruttore basculante sul compressore in posizione **I**. Il pneumatico viene riempito di sigillante.
10. Il manometro del compressore indica brevemente un valore fino a sei bar mentre la bombola del sigillante si svuota (circa 30 secondi). Poi la pressione inizia a scendere.
  11. Tutto il sigillante viene pompato nel pneumatico. Poi il pneumatico viene gonfiato.
  12. La pressione prescritta per il pneumatico si dovrebbe raggiungere entro dieci minuti. Pressione dei pneumatici ⇨ 198. Al raggiun-

gimento della pressione corretta, spegnere il compressore.



Se la pressione prescritta per il pneumatico non viene raggiunta entro dieci minuti, rimuovere il kit di riparazione dei pneumatici. Spostare il veicolo facendo compiere un giro al pneumatico. Ricollegare il kit di riparazione dei pneumatici e continuare la procedura di gonfiaggio per dieci minuti. Se ancora non si riesce a raggiungere la pressione prescritta, significa che il danno al pneumatico è eccessivo per consentire la riparazione in questo modo. Rivolgersi ad un'officina.

Scaricare la pressione dei pneumatici in eccesso con il pulsante sopra l'indicatore della pressione. Non far funzionare il compressore per più di 10 minuti.

13. Scollegare il kit di riparazione dei pneumatici. Spingere il fermo sulla staffa per rimuovere la bombola del sigillante dalla staffa. Avvitare il tubo di gonfiaggio del pneumatico al raccordo libero della bombola del sigillante. Questo impedisce la fuoriuscita di sigillante. Riporre il kit di riparazione dei pneumatici nel vano di carico.
14. Pulire l'eventuale sigillante in eccesso con un panno.
15. Staccare dalla bombola del sigillante l'etichetta indicante la massima velocità consentita ed applicarla nel campo visivo del conducente.
16. Proseguire immediatamente la guida, in modo da distribuire uniformemente il sigillante nel pneumatico. Dopo aver percorso circa 10 km (ma non oltre 10 minuti), fermarsi e controllare la

pressione del pneumatico. Nel fare questo, avvitare direttamente il tubo dell'aria del compressore sulla valvola del pneumatico.

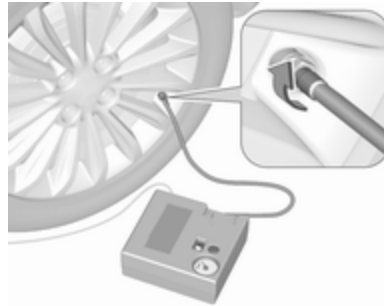

Se la pressione è superiore a 1,3 bar, regolarla al valore corretto. Ripetere la procedura finché non si verifica più alcuna perdita di pressione.

Se la pressione è scesa al di sotto di 1,3 bar, il veicolo non deve essere usato. Rivolgersi ad un'officina.

17. Riporre il kit di riparazione dei pneumatici nel vano di carico. Montare nuovamente il pianale del pavimento. Copertura

portaoggetti del pianale posteriore ⇨ 57.

### Avviso

Le caratteristiche di guida del pneumatico riparato sono gravemente compromesse, per cui è necessario sostituire il pneumatico.

Se si sentono rumori anomali o se il compressore si surriscalda, spegnere il compressore per almeno 30 minuti.

La valvola di sicurezza incorporata si apre a una pressione di sette bar.

Prendere nota della data di scadenza del kit. Dopo questa data, la sua capacità di sigillatura non è più garantita. Fare attenzione alle informazioni sulla conservazione del flacone di sigillante.

Sostituire il flacone di sigillante usato. Smaltire il flacone come previsto dalle norme applicabili.

Il compressore e il sigillante possono essere utilizzati a partire da una temperatura di circa -30 °C.

Gli adattatori forniti possono essere utilizzati per gonfiare altri oggetti ad es. palloni, materassini, canotti

gonfiabili, ecc. Si trovano all'interno del compressore. Per rimuoverli, avvitare il flessibile dell'aria del compressore e rimuovere l'adattatore.

## Sostituzione delle ruote

Alcuni veicoli, invece della ruota di scorta hanno in dotazione un kit di riparazione dei pneumatici.

Eseguire la seguente procedura, attenendosi a quanto indicato:

- Parcheggiare il veicolo su una superficie piana, solida e non scivolosa. Orientare le ruote anteriori dritte in avanti.
- Azionare il freno di stazionamento e inserire la prima o la retromarcia.
- Non sostituire mai più di una ruota per volta.
- Utilizzare il martinetto solo per sostituire le ruote in caso di foratura, non per sostituire i pneumatici invernali o estivi.
- Il cric non deve essere sottoposto a manutenzione.

- Se il terreno sul quale il veicolo è parcheggiato è morbido, inserire un pannello solido (spessore max. 1 cm) sotto il martinetto.
- Estrarre dal veicolo gli oggetti pesanti prima di sollevarlo con il cric.
- Quando la vettura è sollevata dal martinetto, non lasciarvi all'interno persone o animali.
- Non infilarsi mai sotto un veicolo sollevato da un martinetto.
- Non avviare il veicolo quando è sollevato da un martinetto.
- Pulire dadi e filetti con un panno pulito prima di montare la ruota.

### ⚠ Avvertenza

Non ingrassare le colonnette, i dadi delle ruote o i coni dei dadi delle ruote.

#### 1. Ruote in acciaio:

Togliere il copricerchio.

#### Ruote in lega con copribulloni

Staccare i coperchi dei bulloni ruota con un cacciavite e rimuov-

verli. Per proteggere il cerchio, porre un panno morbido tra il cacciavite e il cerchio in lega.

#### Ruote in lega con copiruota centrale

Inserire l'estrattore nella fessura aperta della calotta centrale e rimuovere la calotta dalla ruota. Attrezzi per il veicolo ⇨ 162.

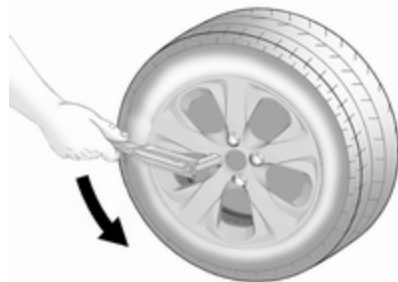

2. Montare la chiave della ruota assicurandosi che sia posizionata in modo sicuro, quindi allentare ogni bullone di mezzo giro.

Le ruote potrebbero essere protette da bulloni di bloccaggio. Per allentare questi bulloni



specifici, fissare prima l'adattatore per i bulloni di bloccaggio ruote sulla testa del bullone prima di installare la chiave per ruote. L'adattatore si trova nel cassetto portaoggetti.

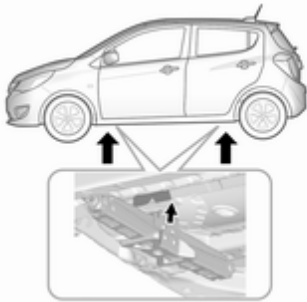

3. Controllare che il martinetto sia in posizione corretta sotto il relativo punto di sollevamento del veicolo.



4. Posizionare il martinetto all'altezza necessaria. Posizionarlo direttamente sotto al punto di sollevamento, in modo da impedirne lo scivolamento.

Collegare la manovella del martinetto e, con il martinetto correttamente allineato, ruotare la manovella fino a sollevare la ruota dal terreno.

5. Svitare i bulloni ruota.  
6. Sostituire la ruota.  
7. Avvitare i bulloni ruota.  
8. Abbassare il veicolo.

9. Servendosi dell'apposita chiave e assicurandosi che sia posizionata saldamente, serrare ciascun dado procedendo per coppie opposte. La coppia di serraggio è di 140 Nm.

10. Allineare il foro della valvola sul copricerchio della ruota in acciaio con la valvola dello pneumatico prima di rimontare il copricerchio.

Montare i copribulloni della ruota o la calotta centrale sulla ruota in lega.

11. Riporre e fissare la ruota sostituita, gli attrezzi per il veicolo ⇨ 162 e l'adattatore per i bulloni di bloccaggio delle ruote ⇨ 53.

12. Controllare prima possibile sia la pressione di gonfiaggio del pneumatico montato, sia la coppia di serraggio dei bulloni.

Far sostituire o riparare quanto prima il pneumatico difettoso.

## Posizione di sollevamento sulla piattaforma



Posizione del braccio posteriore della piattaforma di sollevamento, posizionato centralmente sotto la cavità della soglia.



Posizione del braccio anteriore della piattaforma di sollevamento in corrispondenza del sottoscocca.

## Ruota di scorta

Alcuni veicoli, invece della ruota di scorta hanno in dotazione un kit di riparazione dei pneumatici.

Se si monta una ruota di scorta, diversa dalle altre ruote, questa ruota è classificabile come ruotino di scorta e si applicano i limiti di velocità corrispondenti anche se nessuna etichetta li indica. Rivolgersi a un'officina per controllare il limite di velocità applicabile.

La ruota di scorta ha il cerchio in acciaio.

### Attenzione

L'uso di una ruota di scorta più piccola delle altre ruote o in combinazione con i pneumatici invernali può compromettere la guidabilità della vettura. Far sostituire quanto prima il pneumatico difettoso.

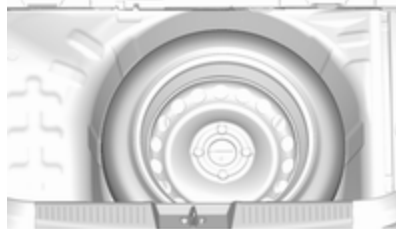

La ruota di scorta è situata nel vano di carico sotto la copertura del pianale. E' fissata nell'incavo mediante un bullone a galletto.

L'alloggiamento della ruota di scorta non è progettato per contenere pneumatici di tutte le dimensioni consentite. Se dopo la sostituzione delle ruote, nell'alloggiamento della ruota di scorta deve essere riposta una ruota di dimensioni maggiori rispetto a quella di scorta, la copertura del pianale può essere posizionata sulla ruota sporgente.

### Ruotino di scorta

#### Attenzione

L'uso del ruotino di scorta può compromettere la guidabilità della vettura. Far sostituire o riparare quanto prima il pneumatico difettoso.

Montare solo un ruotino di scorta. Non viaggiare a velocità superiori a 80 km/h. Affrontare le curve lentamente. Non usare il ruotino di scorta per periodi prolungati.

Se si fora uno dei pneumatici posteriori mentre si traina un altro veicolo, montare la ruota di scorta provvisoria davanti e un pneumatico normale dietro.

Catene da neve ⇨ 170.

### Sistemazione di una ruota danneggiata nel vano di carico con una fascetta

Utilizzare la fascetta che si trova nella scatola degli attrezzi. Attrezzi per il veicolo ⇨ 162.

1. Rimuovere la copertura del vano di carico e sollevare il pianale del vano di carico. Posizionare la scatola degli attrezzi e la ruota danneggiata in verticale nel vano.
2. Tirare la manopola di sblocca sulla cima dello schienale posteriore e muovere lo schienale in avanti.

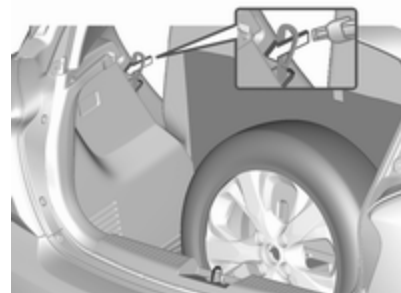

3. Posizionare l'estremità con anello della cinghia dalla scatola degli attrezzi facendola passare attraverso la chiusura dello schienale.
4. Posizionare l'estremità con il gancio della cinghia nel cappio e tirare fino a fissare saldamente la cinghia stessa al dispositivo di chiusura dello schienale.

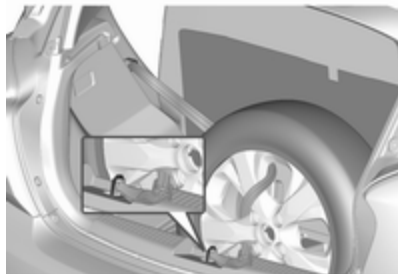

5. Tirare indietro gli schienali.
6. Montare il gancio sulla chiusura del portellone posteriore.
7. Tirare la cinghia e fissarla con la fibbia.

### ⚠Avvertenza

Se non sono fissati correttamente nel vano di carico, un martinetto, una ruota o altre attrezzature possono causare lesioni. Durante un arresto improvviso o una collisione, le attrezzature non correttamente fissate potrebbero colpire qualcuno.

Riporre sempre martinetto e attrezzi nei rispettivi vani e fissarli correttamente.

Una ruota danneggiata posizionata nel vano di carico deve essere sempre fissata con la cinghia.

## Avviamento di emergenza

Non avviare il veicolo con un carica-batteria rapido.

Un veicolo con la batteria scarica può essere avviato usando gli appositi cavi di avviamento e la batteria di un altro veicolo.

### ⚠Avvertenza

L'avviamento di emergenza va eseguito con estrema cautela. Qualsiasi scostamento dalle seguenti istruzioni può causare infortuni o danni derivanti dall'esplosione della batteria e danneggiare i sistemi elettrici di entrambi i veicoli.

### ⚠Avvertenza

Evitare il contatto della batteria con occhi, pelle, tessuti e superfici verniciate. Il liquido contiene acido solforico che può causare lesioni e danni in caso di contatto diretto.

- Non esporre mai la batteria a fiamme libere o scintille.
- Se è scarica, la batteria del veicolo può gelare già a 0 °C. Prima di collegare i cavi di avviamento, sbrinare la batteria.
- Indossare occhiali e indumenti protettivi durante la manipolazione della batteria.
- Utilizzare una batteria di soccorso con la stessa tensione nominale (12 Volt). E una capacità (ah) non molto inferiore a quella della batteria scarica.
- Utilizzare cavi di emergenza con morsetti isolati e una sezione minima di 16 mm<sup>2</sup>.
- Non scollegare la batteria scarica dal veicolo.
- Spegnerne tutti i dispositivi elettrici non necessari.
- Non sporgersi sopra la batteria durante la procedura di avviamento di emergenza.
- I morsetti di un cavo non devono toccare i morsetti dell'altro cavo.

- Durante l'avviamento di emergenza i veicoli non devono entrare in contatto tra di loro.
- Applicare il freno di stazionamento, cambio in folle.
- Aprire i cappelli di protezione dei terminali positivi di entrambe le batterie del veicolo.

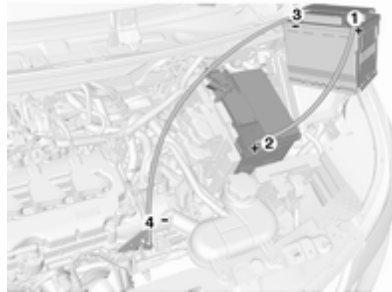

Ordine di connessione dei cavi:

1. Collegare il cavo rosso al terminale positivo della batteria di soccorso.
2. Collegare l'altro morsetto del cavo rosso al terminale positivo della batteria scarica.

3. Collegare il cavo nero al terminale negativo della batteria di soccorso.
4. Collegare l'altro morsetto del cavo nero a un punto di massa del veicolo, come il blocco motore o un bullone di montaggio del motore. Collegare il più lontano possibile dalla batteria veicolo scarica, comunque a non meno di 60 cm.

Disporre i cavi in modo che non si impiglino nelle parti in movimento all'interno del vano motore.

Per avviare il motore:

1. Avviare il motore del veicolo con la batteria di soccorso.
2. Dopo cinque minuti avviare l'altro motore. I tentativi di avviamento non devono durare più di 15 secondi e devono essere eseguiti a intervalli di un minuto.
3. Ad avviamento avvenuto, lasciare girare entrambi i motori al minimo per circa tre minuti lasciando i cavi collegati.

4. Accendere alcuni dispositivi elettrici, come ad esempio i fari o il lunotto termico, del veicolo con la batteria scarica.
5. Seguire la procedura di collegamento in ordine inverso per scollegare i cavi.

## Traino

### Traino del veicolo

L'occhiello di traino è riposto insieme agli attrezzi per il veicolo ⇨ 162.



1. Sbloccare il coperchio usando il cacciavite e togliere il coperchio.



2. Avvitare a fondo l'occhiello di traino fino all'arresto in posizione orizzontale.
3. Collegare una fune di traino, o ancor meglio una barra di traino, all'occhiello di traino.

### Generale

L'occhiello di traino deve essere utilizzato esclusivamente per trainare il veicolo, e non per recuperarlo.

Inserire l'accensione per sbloccare il bloccasterzo e permettere il funzionamento delle luci dei freni, dell'avvisatore acustico e del tergicristallo.

Portare la leva del cambio in folle.

Rilascio del freno di stazionamento.

**Attenzione**

Guidare lentamente ed evitare un'andatura a strappi. Forze di trazione eccessive potrebbero danneggiare il veicolo.

A motore spento è necessaria una forza considerevolmente maggiore per frenare e sterzare.

Per impedire l'ingresso dei gas di scarico provenienti dal veicolo trainante, inserire la modalità di ricircolo dell'aria e chiudere i finestrini.

Il veicolo deve essere trainato rivolto nel senso di marcia, ad una velocità non superiore a 88 km/h. In tutti gli altri casi e quando il cambio è guasto, l'asse anteriore deve essere sollevato dal terreno.

Rivolgersi ad un'officina.

Dopo aver effettuato il traino, svitare l'occhiello di traino.

Inserire il tappo e bloccarlo nel paraurti anteriore.

## Cura delle parti esterne e interne

### Cura delle parti esterne

#### Serrature

Le serrature vengono lubrificate in fabbrica con grasso per serrature di alta qualità. Utilizzare un prodotto per togliere il ghiaccio solo in caso assoluta necessità, in quanto le loro proprietà sgrassanti influiscono negativamente sulla funzionalità delle serrature. Dopo aver utilizzato un prodotto di questo tipo, rivolgersi ad un'officina per ingrassare nuovamente le serrature.

#### Lavaggio

La vernice del veicolo è esposta a fattori ambientali che la possono danneggiare. Si consiglia pertanto di lavare e incerare il veicolo con regolarità. Quando si usano gli autolavaggi automatici, selezionare un programma che comprenda anche la ceratura.

Gli escrementi degli uccelli, gli insetti morti, le resine degli alberi, il polline e simili devono essere immediatamente eliminati, in quanto contengono sostanze aggressive che possono danneggiare la vernice.

All'autolavaggio, rispettare le istruzioni del costruttore dell'autolavaggio stesso. Spegnerne tergilavaggio e tergilunotto. Rimuovere l'antenna e accessori esterni quali portapacchi e così via.

Se si lava il veicolo a mano, assicurarsi di risciacquare con cura anche la parte interna dei passaruota.

Pulire anche i bordi e le rientranze delle portiere aperte e del cofano, nonché le zone che questi ricoprono.

Pulire le modanature metalliche lucide con una soluzione detergente per alluminio al fine di evitare eventuali danni.

**Attenzione**

Utilizzare sempre un detergente con un pH da quattro a nove.  
Non utilizzare detergenti sulle superfici bollenti.

Far ingrassare le cerniere di tutte le portiere in officina.

Non pulire il vano motore con getti di vapore o di acqua ad alta pressione.

Risciacquare abbondantemente il veicolo e asciugare con un panno di pelle scamosciata. Che deve essere risciacquato frequentemente. Utilizzare panni di pelle scamosciata diversi per la carrozzeria e i cristalli: residui di cera sui cristalli possono ostacolare la visibilità.

Non usare oggetti rigidi per rimuovere le macchie di catrame. A tale scopo utilizzare un prodotto in spray per rimuovere il catrame dalle superfici verniciate.

**Luci esterne**

Le coperture di protezione dei fari e di altre luci sono di plastica. Non utilizzare agenti abrasivi o caustici, non utilizzare raschietti per il ghiaccio e non pulirle a secco.

**Lucidatura e applicazione della cera**

Applicare regolarmente la cera alle parti verniciate della vettura (almeno quando l'acqua non forma più le gocce). In caso contrario, la vernice si secca.

La lucidatura è necessaria solo se la vernice è diventata opaca o se presenta accumuli di materiale solido.

Il lucidante per carrozzeria al silicone forma una pellicola protettiva che non richiede l'applicazione della cera.

Non trattare con cera o con agenti lucidanti le parti in plastica non verniciate della carrozzeria.

**Finestrini e spazzole dei tergicristalli**

Utilizzare un panno morbido privo di pelucchi o una pelle scamosciata assieme a un detergente per vetri e a un prodotto per la rimozione degli insetti.

Per la pulizia del lunotto posteriore, effettuare sempre delle passate parallele all'elemento riscaldante per impedire eventuali danni.

Per la rimozione meccanica del ghiaccio, utilizzare un apposito raschietto dal bordo affilato. Premere con forza il raschietto sui cristalli in modo da rimuovere anche lo sporco che altrimenti potrebbe graffiare il vetro.

Se le spazzole dei tergicristalli lasciano segni sul parabrezza o sul lunotto, pulirli con un panno morbido e detergente per vetri.



## Tettuccio apribile

Per la pulizia non utilizzare mai solventi o agenti abrasivi, carburanti, sostanze aggressive (quali detergenti per vernici, soluzioni a base di acetone e così via), sostanze acide o molto alcaline oppure spugnette abrasive. Non applicare cera o agenti lucidanti al tettuccio apribile.

## Ruote e pneumatici

Non utilizzare getti d'acqua ad alta pressione.

Pulire i cerchi con un apposito detergente a pH neutro.

I cerchi sono verniciati e possono essere trattati con gli stessi prodotti usati per la carrozzeria.

## Danni alla vernice

Riparare i danni di piccola entità alla verniciatura con una penna per ritocchi prima che si formi la ruggine. In caso di danni di maggiore entità o in presenza di ruggine, rivolgersi ad un'officina.

## Sottoscocca

Alcune parti del sottoscocca del veicolo hanno un rivestimento protettivo, mentre altre zone critiche sono dotate di un rivestimento in cera protettiva a lunga durata.

Controllare il sottoscocca dopo ogni lavaggio e far applicare la cera, se necessario.

Bitume e materiali in gomma possono danneggiare il rivestimento in PVC. Per gli interventi al sottoscocca rivolgersi ad un'officina.

Prima e dopo l'inverno lavare il sottoscocca e far controllare lo strato protettivo di cera.

## Impianto a gas liquido

### Pericolo

Il gas liquido è più pesante dell'aria e può accumularsi in avvallamenti.

Prestare attenzione nell'esecuzione dei lavori nelle cavità del sottoscocca.

Per i lavori di verniciatura e quando si usi una cabina di essiccamento ad una temperatura superiore ai 60 °C, il serbatoio del gas liquido deve essere rimosso.

Non eseguire nessuna modifica all'impianto a gas liquido.

## Cura dell'abitacolo

### Abitacolo e rivestimenti

Per la pulizia degli interni del veicolo, incluso il cruscotto e le pannellature, usare solamente un panno asciutto o un detergente per interni.

Pulire i rivestimenti in pelle con acqua pulita e un panno morbido. In caso di macchie persistenti, utilizzare un prodotto adatto per trattare la pelle.

Per la pulizia del quadro strumenti e dei display, utilizzare solo un panno morbido e umido. Se necessario usare una soluzione saponata delicata.

Pulire i tessuti con un aspirapolvere e una spazzola. Per rimuovere le macchie utilizzare un detergente per tappezzeria.

I tessuti dei rivestimenti potrebbero non essere di colori che non stinguono. Ciò potrebbe causare scoloriture visibili, specialmente sui rivestimenti di colore chiaro. Le macchie e le scoloriture rimovibili devono essere pulite al più presto possibile.

Pulire le cinture di sicurezza con acqua tiepida o detergente per interni.

#### **Attenzione**

Chiudere le chiusure Velcro degli indumenti in quanto, se aperte, possono danneggiare la tappezzeria.

Lo stesso vale per indumenti con accessori taglienti come chiusure lampo, cinghie o jeans con borchie.

#### **Parti in plastica e gomma**

Le parti in plastica e gomma possono essere pulite con gli stessi detergenti usati per la carrozzeria. Se necessario utilizzare un detergente per interni. Non utilizzare altri prodotti. E soprattutto evitare solventi o benzina. Non utilizzare getti d'acqua ad alta pressione.

# Manutenzione

<b>Informazioni generali</b> .....	<b>185</b>
Informazioni sulla manutenzione .....	185
<b>Liquidi, lubrificanti e componenti raccomandati</b> .....	<b>186</b>
Liquidi e lubrificanti raccomandati .....	186

## Informazioni generali

### Informazioni sulla manutenzione

Per garantire il funzionamento sicuro e la massima efficienza del veicolo, nonché per mantenerne il valore commerciale, è di cruciale importanza che tutti gli interventi di manutenzione previsti vengano eseguiti secondo gli intervalli e i tempi specificati.

Il piano di manutenzione dettagliato e aggiornato della vettura è disponibile presso l'officina.

Display di manutenzione ⇨ 68.

### Intervalli di manutenzione europei

La manutenzione del veicolo è richiesta ogni 30.000 km oppure ogni anno, a seconda di quale evento si verifica per primo, a meno che non sia diversamente specificato nel display di manutenzione.

Un intervallo di manutenzione più breve può essere valido per condizioni di guida particolari, ad es. per i taxi e i veicoli della polizia.

Gli intervalli di manutenzione europei sono validi per i seguenti Paesi:

Andorra, Austria, Belgio, Bosnia-Erzegovina, Bulgaria, Croazia, Cipro, Repubblica Ceca, Danimarca, Estonia, Finlandia, Francia, Germania, Grecia, Groenlandia, Ungheria, Islanda, Irlanda, Italia, Lettonia, Liechtenstein, Lituania, Lussemburgo, Macedonia, Malta, Monaco, Montenegro, Paesi Bassi, Norvegia, Polonia, Portogallo, Romania, San Marino, Serbia, Slovacchia, Slovenia, Spagna, Svezia, Svizzera, Regno Unito.

Display di manutenzione ⇨ 68.

### Intervalli di servizio internazionali

La manutenzione del veicolo è richiesta ogni 15.000 km oppure ogni anno, a seconda di quale evento si verifica per primo, a meno che non sia diversamente specificato nel display di manutenzione.

Le condizioni operative sono considerate gravose se una o più delle seguenti situazioni si verificano frequentemente: Avviamento a freddo, utilizzo in modo stop and go,

utilizzo di un rimorchio, guida su strade di montagna, guida su superfici stradali scadenti o sabbiose, alto inquinamento atmosferico, alta concentrazione di sabbia o polvere nell'aria, guida ad altitudini elevate e ampie escursioni termiche. In queste condizioni operative gravose, potrebbe essere necessario effettuare certi lavori di manutenzione più frequentemente rispetto all'intervallo di manutenzione standard.

Il piano di manutenzione internazionale è valido per i Paesi non elencati nel piano di manutenzione europeo. Display di manutenzione ⇨ 68.

### Convalida

La convalida degli interventi effettuati viene registrata nel Libretto di manutenzione e garanzia. Dove vengono riportati la data e il chilometraggio, completi di timbro e firma dell'officina che ha eseguito l'intervento.

Assicurarsi che il Libretto di manutenzione e garanzia sia compilato correttamente, in quanto ai fini delle richieste in garanzia o a titolo di correttezza è essenziale che si possa dimostrare

che gli interventi sono stati eseguiti regolarmente. Questo rappresenta anche un vantaggio al momento della vendita del veicolo.

### Intervallo di manutenzione con durata residua dell'olio motore

L'intervallo di manutenzione si basa su vari parametri, a seconda dell'uso del veicolo.

Il display di manutenzione indica quando sostituire l'olio motore.

Display di manutenzione ⇨ 68.

## Liquidi, lubrificanti e componenti raccomandati

### Liquidi e lubrificanti raccomandati

Utilizzare esclusivamente prodotti che soddisfino le specifiche raccomandate.

#### Avvertenza

I materiali di consumo sono pericolosi e potrebbero essere tossici. Manipolare con attenzione. Prestare attenzione alle informazioni riportate sulle confezioni.

### Olio motore

L'olio motore viene identificato in base alla sua qualità e alla sua viscosità. La qualità è più importante della viscosità come criterio per la scelta dell'olio motore da usare. La qualità dell'olio assicura, ad esempio, la pulizia del motore, la protezione dall'usura e il controllo dell'invecchiamento

dell'olio, mentre il grado di viscosità fornisce informazioni sulla densità dell'olio in un intervallo di temperatura.

Dexos è l'olio motore di ultima qualità che fornisce la protezione ottimale ai motori a benzina. Nel caso non fosse disponibile, utilizzare oli motore della qualità specificata. Le raccomandazioni relative ai motori a benzina valgono anche per i motori a Gas di Petrolio Liquefatto (GPL) ed Etanolo (E85).

Selezionare l'olio motore appropriato in base alla sua qualità e alla temperatura ambiente minima ⇨ 191.

### Rabbocco dell'olio motore

<b>Attenzione</b>
-------------------

In caso di fuoriuscita di olio, pulirlo e smaltirlo correttamente.
--

È possibile mescolare oli di diversi produttori e marchi a condizione che si rispettino i criteri dell'olio motore specificato (qualità e viscosità).

È vietato l'uso di oli motore solo con ACEA, in quanto potrebbe causare danni al motore in certe condizioni di esercizio.

Selezionare l'olio motore appropriato in base alla sua qualità e alla temperatura ambiente minima ⇨ 191.

### Altri additivi dell'olio motore

L'uso di altri additivi dell'olio motore potrebbe causare danni e invalidare la garanzia.

### Gradi di viscosità dell'olio motore

Il grado di viscosità SAE fornisce informazioni sulla densità dell'olio.

L'olio multigrado è indicato da due cifre, ad esempio SAE 5W-30. La prima cifra, seguita da una W, indica la viscosità alle basse temperature, mentre la seconda cifra mostra la viscosità alle alte temperature.

Scegliere la classificazione di viscosità adeguata a seconda della temperatura ambiente minima ⇨ 191.

Tutti i gradi di viscosità consigliati sono adatti alle alte temperature.

### Liquido di raffreddamento e antigelo

Utilizzare solo liquido refrigerante antigelo a lunga durata del tipo senza silicati (LLC) approvato per il veicolo. Rivolgersi ad un'officina.

Il sistema viene riempito in fabbrica con un liquido di raffreddamento che offre una protezione anticorrosione eccellente e una protezione dal gelo fino a -36 °C. Nei paesi settentrionali, caratterizzati da temperature molto basse, il liquido di raffreddamento messo in fabbrica protegge dal gelo fino a ca. -50 °C. Questa concentrazione deve essere mantenuta tutto l'anno. L'uso di altri additivi del liquido di raffreddamento che servono a fornire una maggiore protezione anticorrosione o una tenuta contro le perdite minori può causare problemi di funzionamento. Si declina ogni responsabilità per eventuali conseguenze dell'uso di altri additivi del liquido di raffreddamento.

### **Liquido di lavaggio**

Usare solo liquido di lavaggio approvato per il veicolo per non danneggiare le spazzole del tergicristallo, la vernice del veicolo o componenti in plastica e gomma. Rivolgersi ad un'officina.

### **Liquido dei freni e della frizione**

Con il tempo, il liquido dei freni assorbe umidità, e questo riduce l'efficacia dei freni. Il liquido dei freni dovrà pertanto essere sostituito all'intervallo specificato.

## Dati tecnici

<b>Identificazione del veicolo</b> .....	<b>189</b>
Numero di telaio (VIN) .....	189
Targhetta di identificazione .....	190
Identificazione del motore .....	190
<b>Dati del veicolo</b> .....	<b>191</b>
Liquidi e lubrificanti	
raccomandati .....	191
Dati del motore .....	194
Prestazioni .....	195
Peso del veicolo .....	195
Dimensioni del veicolo .....	196
Capacità .....	197
Pressione dei pneumatici .....	198

## Identificazione del veicolo

### Numero di telaio (VIN)

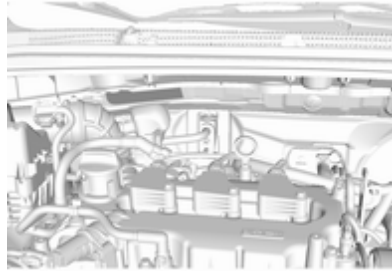

Il numero di telaio si trova nel vano motore.

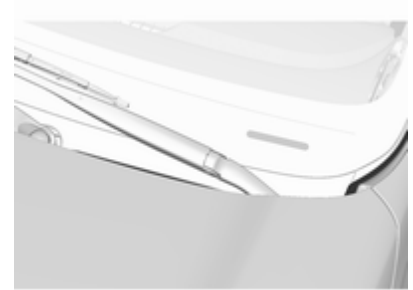

Il numero di telaio può essere stampigliato sul quadro strumenti, visibile attraverso il parabrezza.

## Targhetta di identificazione

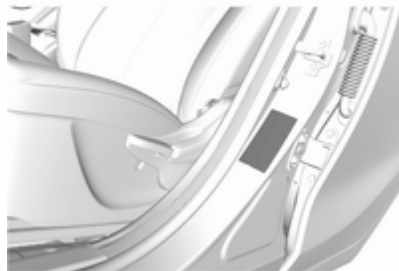

La targhetta di identificazione si trova sul telaio della portiera sinistra.

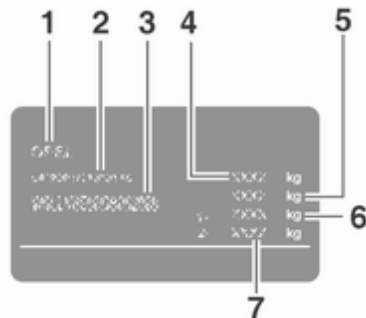

Informazioni sull'etichetta di identificazione:

- 1** : produttore
- 2** : numero di omologazione
- 3** : numero di telaio (VIN)
- 4** : massa complessiva del veicolo a pieno carico ammessa in kg
- 5** : massa complessiva del traino a pieno carico ammessa in kg
- 6** : carico massimo ammesso per l'asse anteriore in kg
- 7** : carico massimo ammesso per l'asse posteriore in kg

La somma dei carichi su entrambi gli assi (anteriore e posteriore) non deve superare la massa complessiva ammessa a pieno carico. Ad esempio, se il carico sull'asse anteriore è stato completamente utilizzato, il carico sull'asse posteriore deve essere uguale alla differenza tra la massa complessiva a pieno carico e il carico sull'asse anteriore.

I dati tecnici vengono stabiliti in conformità con le norme della Comunità Europea. Ci riserviamo il diritto di apportare modifiche. Le specifiche

riportate sui documenti del veicolo hanno sempre la priorità rispetto ai dati indicati nel presente manuale.

## Identificazione del motore

Le tabelle dei dati tecnici utilizzano il codice identificativo del motore. Dati del motore ⇨ 194.

Per identificare il rispettivo motore, vedere il Certificato di Conformità EEC fornito con il proprio veicolo o altri documenti d'immatricolazione nazionale.

Il Certificato di conformità mostra il codice identificativo del motore, altre pubblicazioni nazionali potrebbero mostrare il codice di progettazione. Controllare lo spostamento del pistone e la potenza del motore per identificare il rispettivo motore.



## Dati del veicolo

### Liquidi e lubrificanti raccomandati

#### Piano di manutenzione europeo

#### Qualità dell'olio motore richiesta

Tutti i paesi europei con intervallo di servizio europeo ⇨ 185

Qualità dell'olio motore

Motori a benzina  
(compresi GPL, E85)

**dexos2**



Qualora non sia disponibile olio di qualità Dexos, si può utilizzare massimo 1 litro di olio motore di qualità ACEA C3 una volta tra un cambio d'olio e l'altro.

#### Gradi di viscosità dell'olio motore

Tutti i paesi europei con intervallo di servizio europeo ⇨ 185

Temperatura ambiente

Motori a benzina

fino a -25 °C

SAE 0W-30 o SAE 0W-40

SAE 5W-30 o SAE 5W-40

sotto -25 °C

SAE 0W-30 o SAE 0W-40

**Piano di manutenzione internazionale**

**Qualità dell'olio motore richiesta**

**Tutti i paesi con intervallo di servizio internazionale ⇨ 185**

---

Qualità dell'olio motore

Motori a benzina  
(compresi GPL, E85)

---

**dexos2**



Se la qualità Dexos non è disponibile, è possibile utilizzare le qualità dell'olio:

**Tutti i paesi con intervallo di servizio internazionale ⇨ 185**

---

Qualità dell'olio motore

Motori a benzina  
(compresi GPL, E85)

---

ACEA A3/B4



ACEA C3



**Gradi di viscosità dell'olio motore****Tutti i paesi con intervallo di servizio internazionale ⇨ 185**

Temperatura ambiente	Motori a benzina
fino a -25 °C	SAE 0W-30 o SAE 0W-40 SAE 5W-30 o SAE 5W-40
sotto -25 °C	SAE 0W-30 o SAE 0W-40
fino a -20 °C	SAE 10W-30 <sup>1)</sup> o SAE 10W-40

1) Permesso, ma è raccomandato l'utilizzo di SAE 5W-30 o di SAE 5W-40 con qualità dexos.

**Dati del motore**

<b>Codice di identificazione motore</b>	<b>B10XE</b>	<b>GPL B10XL</b>
<b>Denominazione commerciale</b>	<b>1.0</b>	<b>1.0 GPL</b>
Cilindrata [cm <sup>3</sup> ]	999	999
Potenza [kW]	55	54
a giri/min.	6500	6500
Coppia [Nm]	95	92
a giri/min.	4500	4500
Tipo di carburante	Benzina	Gas liquido/benzina
Numero di ottano RON <sup>2)</sup>		
consigliato	95	95
possibile	91	91
possibile	98	98
Tipo di carburante aggiuntivo	–	Gas liquido (GPL)

2) Un'etichetta specifica del paese sullo sportello del serbatoio di riempimento carburante può sostituire il requisito specifico del motore.

## Prestazioni

Motore	B10XE	GPL B10XL
Velocità massima [km/h]		
Cambio manuale	170	170
Cambio manuale automatizzato	170	–
Cambio automatico	–	–

## Peso del veicolo

### Peso in ordine di marcia

	Motore	Cambio manuale	Cambio manuale automatizzato	Cambio automatico
minimo/massimo [kg]	B10XE	939 / 1034	939/1034	–
	GPL B10XL	1025/1091	–	–

Gli accessori opzionali aumentano la massa a vuoto.

Informazioni sul carico ↗ 59.

**Dimensioni del veicolo**

Lunghezza [mm]	3675
Larghezza senza specchietti retrovisori esterni [mm]	1595-1632 <sup>3)</sup>
Larghezza con due specchietti retrovisori esterni [mm]	1876
Altezza (senza antenna) [mm] senza barre portatutto	1476-1495 <sup>3)</sup>
Lunghezza pianale del vano di carico [mm]	486
Lunghezza del vano di carico con sedili posteriori reclinati [mm]	1109
Larghezza vano di carico [mm]	968
Altezza vano di carico con copertura [mm]	499
Altezza dell'apertura del vano di carico [mm]	608
Passo [mm]	2385
Diametro di sterzata [m] <sup>3)</sup>	9,8 - 10,7

---

3) In base alle varianti di dotazione.

## Capacità

### Olio motore

Motore	B10XE GPL B10XL
incluso filtro [1]	3,5
tra MIN e MAX [1]	1,0

### Serbatoio del carburante

Motore	B10XE	GPL B10XL
Benzina, quantità di rifornimento [1]	32	32
GPL, quantità di rifornimento [1]	–	20

## Pressione dei pneumatici

Motore	Pneumatici	Comfort max. 3 persone		ECO con max. 3 persone		A pieno carico	
		Ant. [kPa/bar] ([psi])	Post. [kPa/bar] ([psi])	Ant. [kPa/bar] ([psi])	Post. [kPa/bar] ([psi])	Ant. [kPa/bar] ([psi])	Post. [kPa/bar] ([psi])
B10XE, GPL B10XL	165/65 R14, 185/55 R15, 195/45 R16	220/2,2 (32)	210/2,1 (30)	270/2,7 (39)	250/2,5 (36)	260/2,6 (38)	300/3,0 (44)
	Ruotino di scorta T105/70D14	420/4,2 (60)					



## Informazioni per il cliente

<b>Informazioni per il cliente</b> .....	<b>199</b>
Dichiarazione di conformità .....	199
REACH .....	202
Riparazioni di danni da collisione .....	202
Riconoscimento software .....	202
Marchi registrati .....	205
<b>Registrazione dei dati del veicolo e privacy</b> .....	<b>206</b>
Sistemi di registrazione dei dati di eventi .....	206
Identificazione frequenza radio (RFID) .....	207

## Informazioni per il cliente

### Dichiarazione di conformità

#### Sistemi di trasmissione radio

Questo veicolo è dotato di sistemi che trasmettono e/o ricevono onde radio secondo la Direttiva 1999/5/EC o 2014/53/EU. I produttori dei sistemi elencati di seguito dichiarano la conformità con la Direttiva 1999/5/EC o la Direttiva 2014/53/EU. Il testo completo della dichiarazione di conformità UE per ogni sistema è disponibile al seguente indirizzo Internet: [www.opel.com/conformità](http://www.opel.com/conformità)

L'importatore è  
Opel / Vauxhall, Bahnhofplatz,  
65423 Ruesselsheim am Main,  
Germany.

#### Antenna

INFAC ELECS

Saneop-ro 155beon-gi Gwonseon-gu, Suwon city, Gyeonggi-do, Korea

Frequenza di funzionamento: N/D

Erogazione massima: N/D

#### Dispositivo elettronico di bloccaggio motore

Robert Bosch GmbH

Robert Bosch Platz 1, 70839 Gerlingen, Germany

Frequenza di funzionamento:  
125 kHz

Erogazione massima:  
5,1 dB $\mu$ A/m @ 10 m

#### Sistema Infotainment R 4.0 / Navi 4.0 LGE

LG Electronics European Shared Service Center B.V., Krijgsman 1, 1186 DM Amstelveen, The Netherlands

Frequenza di funzionamento (MHz)	Erogazione massima (dBm)
----------------------------------	--------------------------

2400,0 - 2483,5	4
-----------------	---

2402,0 - 2480,0	4
-----------------	---

2400,0 - 2483,5	13
-----------------	----

5725,0 - 5850,0	13
-----------------	----

#### Sistema Infotainment R300 BT

Humax Automotive Co. Ltd.

2, Yeongmun-ro, Cheoin-gu, Yongin-si, Gyeonggi-do, Korea

Frequenza di funzionamento:  
2402 - 2480 MHz

Erogazione massima: 4 dBm EIRP

### **Modulo OnStar**

LGE

LG Electronics European Shared Service Center B.V., Krijgsman 1, 1186 DM Amstelveen, The Netherlands

Frequenza di funzionamento (MHz)	Erogazione massima (dBm)
----------------------------------	--------------------------

2402 - 2480

4

2412 - 2462

18

880 - 915

33

1710 - 1785

24

1850 - 1910

24

1920 - 1980

24

2500 - 2570

23

### **Trasmettitore del telecomando**

Continental Automotive GmbH

Siemensstraße 12, 93055 Regensburg, Germany

Frequenza di funzionamento:  
433,92 MHz

Erogazione massima: -5,7 dbm

Robert Bosch GmbH

Robert Bosch Platz 1, 70839 Gerlingen, Germany

Frequenza di funzionamento:  
433,92 MHz

Erogazione massima: -4dbm

### **Ricevitore del telecomando**

Robert Bosch GmbH

Robert Bosch Platz 1, 70839 Gerlingen, Germany

Frequenza di funzionamento:  
433,92 MHz

Erogazione massima: N/D

### **Sensori di pressione pneumatici**

Schrader Electronics Ltd.

11 Technology Park, Belfast Road, Antrim BT41 1QS, Northern Ireland, United Kingdom

Frequenza di funzionamento:  
433,92 MHz

Erogazione massima: 10 dBm

Martinetto



GM Korea

GM Korea Company  
12A-2, Chaejeon-ro, Seong  
Magyeop-dong, Ansan, 430-750, Korea**Declaration of Conformity**

pursuant to Directive 2006/42/EC

We hereby declare that the product:

**Product description:** Car Jack**Type/Part No.** : 13584087

is in conformity with Directive 2006/42/EC.

Technical standards applied:

GMW14337 Standard Equipment Jack - Hardware Tests

GMW15005 Standard Equipment Jack and Spare Tire, Vehicle Test

The person authorized to compile the technical file is:

Hans-Peter Metzger  
Adam Opel AG  
65423 Rüsselsheim / Germany

Incheon, Republic of Korea, 2 February 2015

Daehyeok An  
Engineering Group Manager Tire Wheel Systems  
GM Korea

### Traduzione della dichiarazione di conformità originale

Dichiarazione di conformità in base alla direttiva EC 2006/42/EC

Dichiariamo che il prodotto:

Denominazione del prodotto: Martinetto

Tipo/Codice componente GM:  
13584087

è in conformità con la disposizioni della direttiva 2006/42/EC.

Standard tecnici applicati:

GM 14337 : martinetto in dotazione standard - prove attrezzatura

GMW15005 : equipaggiamento standard, martinetto e pneumatico di scorta, prova veicolo

### La persona autorizzata a compilare la documentazione tecnica è

Hans-Peter Metzger

Engineering Group Manager Chassis & Structure

Adam Opel AG

D-65423 Rüsselsheim

### Firmato da

Daehyeok An

Engineering Group Manager Tyre Wheel Systems

GM Korea

Bupyung, Incheon, 403-714, Korea  
Incheon, Repubblica di Corea, 4 aprile 2014

### REACH

Registration, Evaluation, Authorisation and Restriction of Chemicals (REACH) è una normativa dell'Unione Europea adottata per salvaguardare la salute e l'ambiente dai rischi dovuti alle sostanze chimiche. Visitare [www.opel.com/reach](http://www.opel.com/reach) per ottenere ulteriori informazioni e per accedere alla comunicazione Articolo 33.

### Riparazioni di danni da collisione

#### Spessore della vernice

Lo spessore della vernice può variare da 50 a 400 µm in base alle tecniche di produzione.

Pertanto un diverso spessore della vernice non è indice di una riparazione da danni da collisione.

### Riconoscimento software

Alcuni componenti OnStar includono il software libcurl e unzip e altri software di terzi. Di seguito le comunicazioni e le licenze associate a libcurl e unzip. Per eventuali altri software di terzi consultare <http://www.lg.com/global/support/opensource/index>.

Sotto il testo originale è riportato il testo tradotto.

#### libcurl

Copyright and permission notice

Copyright (c) 1996 - 2010, Daniel Stenberg, <[daniel@haxx.se](mailto:daniel@haxx.se)>.

All rights reserved.

Permission to use, copy, modify, and distribute this software for any purpose with or without fee is hereby granted, provided that the above copyright notice and this permission notice appear in all copies.

The software is provided "as is", without warranty of any kind, express or implied, including but not limited to the warranties of merchantability, fitness for a particular purpose and noninfringement of third party rights. In no event shall the authors or copyright holders be liable for any claim, damages or other liability, whether in an action of contract, tort or otherwise, arising from, out of or in connection with the software or the use or other dealings in the software.

Except as contained in this notice, the name of a copyright holder shall not be used in advertising or otherwise to promote the sale, use or other dealings in this Software without prior written authorization of the copyright holder.

## unzip

This is version 2005-Feb-10 of the Info-ZIP copyright and license. The definitive version of this document should be available at <ftp://ftp.info-zip.org/pub/infozip/license.html> indefinitely.

Copyright (c) 1990-2005 Info-ZIP. All rights reserved.

For the purposes of this copyright and license, "Info-ZIP" is defined as the following set of individuals:

Mark Adler, John Bush, Karl Davis, Harald Denker, Jean-Michel Dubois, Jean-loup Gailly, Hunter Goatley, Ed Gordon, Ian Gorman, Chris Herborth, Dirk Haase, Greg Hartwig, Robert Heath, Jonathan Hudson, Paul Kienitz, David Kirschbaum, Johnny Lee, Onno van der Linden, Igor Mandrichenko, Steve P. Miller, Sergio Monesi, Keith Owens, George Petrov, Greg Roelofs, Kai Uwe Rommel, Steve Salisbury, Dave Smith, Steven M. Schweda, Christian Spieler, Cosmin Truta, Antoine Verheijen, Paul von Behren, Rich Wales, Mike White.

This software is provided "as is," without warranty of any kind, express or implied. In no event shall Info-ZIP or its contributors be held liable for any direct, indirect, incidental, special or consequential damages arising out of the use of or inability to use this software.

Permission is granted to anyone to use this software for any purpose, including commercial applications, and to alter it and redistribute it freely, subject to the following restrictions:

1. Redistributions of source code must retain the above copyright notice, definition, disclaimer, and this list of conditions.
2. Redistributions in binary form (compiled executables) must reproduce the above copyright notice, definition, disclaimer, and this list of conditions in documentation and/or other materials provided with the distribution. The sole exception to this condition is redistribution of a standard UnZipSFX binary (including SFXWiz) as part of a self-extracting archive; that is permitted

without inclusion of this license, as long as the normal SFX banner has not been removed from the binary or disabled.

3. Altered versions—including, but not limited to, ports to new operating systems, existing ports with new graphical interfaces, and dynamic, shared, or static library versions—must be plainly marked as such and must not be misrepresented as being the original source. Such altered versions also must not be misrepresented as being Info-ZIP releases—including, but not limited to, labeling of the altered versions with the names “Info-ZIP” (or any variation thereof, including, but not limited to, different capitalizations), “Pocket UnZip,” “WiZ” or “MacZip” without the explicit permission of Info-ZIP. Such altered versions are further prohibited from misrepresentative use of the Zip-Bugs or Info-ZIP e-mail addresses or of the Info-ZIP URL(s).
4. Info-ZIP retains the right to use the names “Info-ZIP,” “Zip,” “UnZip,” “UnZipSFX,” “WiZ,”

“Pocket UnZip,” “Pocket Zip,” and “MacZip” for its own source and binary releases.

### libcurl

Comunicazione sui diritti d'autore e le licenze

Copyright (c) 1996 - 2010, Daniel Stenberg, <daniel@haxx.se>.

Tutti i diritti riservati.

Con la presente si concede il permesso di utilizzare, copiare, modificare e distribuire questo software per qualsiasi scopo a pagamento o a titolo gratuito, purché in ogni copia vengano indicate le informazioni sul copyright citate in precedenza nonché il presente permesso.

Il software viene fornito "nella forma attuale", senza garanzia di alcun tipo, espressa o implicita, incluse senza limitazione le garanzie di commerciabilità, idoneità ad un particolare scopo e non violazione di diritti di terzi. In nessun caso gli autori o i detentori dei diritti d'autore risponderanno di eventuali reclami, danni o altre responsabilità, sia nell'ambito di un'azione derivante da un contratto, di un compor-

tamento illecito o di altre fattispecie derivanti dal software o correlato ad esso o al suo utilizzo.

Salvo quanto contenuto nella presente comunicazione, il nome di un detentore di diritti d'autore non dovrà essere utilizzato in pubblicità o altrimenti per promuovere la vendita, l'uso o altre questioni riguardanti il presente Software senza previa autorizzazione scritta del detentore.

### unzip

Questa è la versione del 10 febbraio 2005 del copyright e licenza Info-ZIP. La versione definitiva di questo documento dovrebbe essere disponibile su <ftp://ftp.info-zip.org/pub/infozip/license.html> a tempo indefinito.

Copyright (c) 1990-2005 Info-ZIP.  
Tutti i diritti riservati.

Per gli scopi del presente copyright e licenza, "Info-ZIP" viene definito come la seguente serie di individui:

Mark Adler, John Bush, Karl Davis, Harald Denker, Jean-Michel Dubois, Jean-loup Gailly, Hunter Goatley, Ed Gordon, Ian Gorman, Chris Herborth, Dirk Haase, Greg Hartwig, Robert

Heath, Jonathan Hudson, Paul Kienitz, David Kirschbaum, Johnny Lee, Onno van der Linden, Igor Mandrichenko, Steve P. Miller, Sergio Monesi, Keith Owens, George Petrov, Greg Roelofs, Kai Uwe Rommel, Steve Salisbury, Dave Smith, Steven M. Schweda, Christian Spieler, Cosmin Truta, Antoine Verheijen, Paul von Behren, Rich Wales, Mike White.

Il presente software viene fornito "nella forma attuale" senza garanzia di alcun tipo, espressa o implicita. In nessun caso Info-ZIP o i suoi contributori dovranno essere ritenuti responsabili di danni diretti, indiretti, incidentali, speciali o consequenziali che derivino dall'uso o dall'incapacità di usare il presente software.

Tutti possono utilizzare questo software per qualsiasi scopo, comprese eventuali applicazioni commerciali, e di modificarlo e ridistribuirlo liberamente tuttavia con le seguenti limitazioni:

1. Le ridistribuzioni del codice sorgente devono mantenere la comunicazione relativa ai diritti

d'autore nonché la definizione, la liberatoria citate in precedenza e la presente lista di condizioni.

2. Le ridistribuzioni in forma binaria (eseguibili compilati) devono riprodurre la comunicazione relativa al copyright, definizione, liberatoria e la presente lista di condizioni nella documentazione e/o in altri materiali forniti con la distribuzione. L'unica eccezione alla presente condizione è la ridistribuzione di un binario standard UnZipSFX (compreso SFXWiz) come parte di un archivio con estrazione automatica; ciò è permesso senza inclusione della presente licenza purché il normale banner SFW non sia stato rimosso dal binario o disabilitato.
3. Versioni modificate, comprese ma non limitate le porte a nuovi sistemi operativi, porte esistenti con nuove interfacce grafiche e versioni di librerie dinamiche, condivise o statiche, devono essere chiaramente contrassegnate come tali e non devono essere presentate erroneamente

come fonte originale. Tali versioni modificate non devono inoltre essere ripresentate in maniera non corretta come pubblicazioni Info-ZIP, compresa senza limitazione l'etichettatura delle versioni modificate con i nomi "Info-ZIP" (o qualsiasi loro variazione compreso ma non limitato al diverso utilizzo delle maiuscole), "Pocket UnZip", "WiZ" o "MacZip" senza l'esplicito permesso di Info-Zip. Tali versioni modificate non possono inoltre essere utilizzate in modo erroneamente rappresentativo degli indirizzi Zip-Bugs o Info-ZIP o degli URL Info-ZIP.

4. Info-ZIP ritiene il diritto di utilizzare i nomi "Info-ZIP", "Zip", "UnZip", "UnZipSFX", "WiZ", "Pocket UnZip", "Pocket Zip" e "MacZip" come fonte propria e per la pubblicazione di binari.

## Marchi registrati

### Apple Inc.

Apple CarPlay™ è un marchio registrato di Apple Inc.

App Store® e iTunes Store® sono marchi registrati di Apple Inc.

iPhone®, iPod®, iPod touch®, iPod nano®, iPad® e Siri® sono marchi registrati di Apple Inc.

#### **Bluetooth SIG, Inc.**

Bluetooth® è un marchio registrato di Bluetooth SIG, Inc.

#### **DivX, LLC**

DivX® e DivX Certified® sono marchi registrati di DivX, LLC.

#### **EnGIS Technologies, Inc.**

BringGo® è un marchio registrato di EnGIS Technologies, Inc.

#### **Google Inc.**

Android™ e Google Play™ Store sono marchi registrati di Google Inc.

#### **Stitcher Inc.**

Stitcher™ è un marchio registrato di Stitcher, Inc.

#### **Verband der Automobilindustrie e.V.**

AdBlue® è un marchio registrato di VDA.

## **Registrazione dei dati del veicolo e privacy**

### **Sistemi di registrazione dei dati di eventi**

#### **Moduli di archiviazione dati nel veicolo**

Un vasto numero di componenti elettronici del vostro veicolo contiene moduli di archiviazione dati che memorizzano temporaneamente o permanentemente dati tecnici sulla condizione del veicolo, eventi ed errori. In generale, queste informazioni tecniche documentano le condizioni di parti, moduli, sistemi o l'ambiente:

- Le condizioni di esercizio di componenti del sistema (ad es. livelli di riempimento).
- Messaggi di stato del veicolo e dei suoi singoli componenti (ad es. numero di giri ruota / velocità di rotazione, decelerazione, accelerazione laterale).
- Disfunzioni e difetti in componenti importanti del sistema.

- Reazioni del veicolo in situazioni particolari di guida (ad es. gonfiaggio di un airbag, attivazione del sistema di regolazione della stabilità).
- Condizioni ambientali (ad es. temperatura).

Questi dati sono esclusivamente tecnici e aiutano ad identificare e correggere errori nonché ad ottimizzare le funzioni del veicolo.

Profili di movimento che indicano i percorsi effettuati non possono essere creati con questi dati.

Se si utilizzano servizi (ad es. interventi di riparazione, processi di manutenzione, riparazioni in garanzia, garanzia di qualità), i dipendenti della rete di assistenza (produttori inclusi) sono in grado di leggere queste informazioni tecniche dai moduli di archiviazione dati eventi ed errori applicando speciali dispositivi diagnostici. Se necessario riceverete informazioni più dettagliate presso tali officine. Dopo aver corretto un errore, i dati vengono cancellati dal modulo di archiviazione errori o costantemente sovrascritti.



Quando si utilizza il veicolo potrebbero verificarsi situazioni nelle quali questi dati tecnici correlati ad altre informazioni (resoconto incidenti, danni del veicolo, dichiarazioni di testimonianza, ecc.) potrebbero essere associati ad una persona specifica, possibilmente con l'assistenza di un esperto.

Funzioni aggiuntive concordate contrattualmente con il cliente (ad es. collocazione del veicolo in casi di emergenza) consentono la trasmissione di dati particolari del veicolo dal veicolo stesso.

## **Identificazione frequenza radio (RFID)**

La tecnologia RFID viene utilizzata in alcuni veicoli per funzioni come il monitoraggio della pressione dei pneumatici e la sicurezza dell'impianto di accensione. Viene utilizzata anche assieme a dispositivi come telecomandi per la chiusura e l'apertura delle portiere e l'avvio, e a trasmettitori a bordo del veicolo per l'apertura delle porte dei garage. La tecnologia RFID nei veicoli Opel non utilizza né registra dati personali o collegamenti ad altri sistemi Opel che contengono informazioni personali.

## Indice analitico

<b>A</b>		
Abbaglianti .....	78, 97	
Accendisigari .....	65	
Accessori e modifiche alla vettura .....	144	
Airbag e pretensionatori delle cinture di sicurezza .....	74	
Alette parasole .....	32	
Alzacristalli elettrici .....	30	
Antiabbagliamento manuale .....	29	
Assistenza alla frenata .....	125	
Assistenza per le partenze in salita .....	125	
Attrezzi .....	162	
Attrezzi per il veicolo.....	162	
Autostop.....	116	
Avviamento .....	16	
Avviamento del motore .....	115, 121	
Avviamento di emergenza .....	178	
Avviamento e funzionamento.....	114	
Avvisatore acustico .....	13, 62	
Avvisatore di cambio accidentale della corsia di marcia.....	76, 133	
Avvisatore ottico .....	97	
Azionare il pedale.....	75	
<b>B</b>		
Batteria veicolo .....	149	
Bocchette dell'aria.....	109	
Bocchette di ventilazione fisse . .	110	
Bocchette di ventilazione orientabili .....	109	
<b>C</b>		
Cambio .....	15	
Cambio di misura dei pneumatici e dei cerchi .....	169	
Cambio manuale .....	120	
Cambio manuale automatizzato.	121	
Cambio marcia.....	75	
Capacità .....	197	
Carburante.....	134	
Carburante per funzionamento a gas liquido.....	136	
Carburante per motori a benzina	134	
Carico tetto.....	59	
Cassetto portaoggetti .....	53	
Catene da neve .....	170	
Cercare subito assistenza .....	75	
Chiave, impostazioni memorizzate.....	21	
Chiavi .....	19	
Chiavi, serrature.....	19	
Chiusura centralizzata .....	21	
Cintura di sicurezza .....	8	
Cintura di sicurezza a tre punti di ancoraggio .....	39	
Cinture.....	38	
Cinture di sicurezza .....	38	

Climatizzatore .....	15	Coprifari appannati .....	99	Filtro antipolline .....	110
Codice.....	85	Cura dell'abitacolo .....	183	Finestrini.....	30
Cofano .....	145	Cura della vettura.....	181	Finestrini ad azionamento	
Cofano aperto.....	79	Cura delle parti esterne .....	181	manuale .....	30
Comandi.....	61	<b>D</b>		Foratura.....	174
Comandi al volante .....	61	Dati del motore .....	194	Freni .....	124, 148
Consigli per la guida.....	113	Dati del veicolo.....	191	Freno di stazionamento.....	124, 125
Consumo di carburante -		Dati tecnici del veicolo .....	3	Funzionamento regolare del	
Emissioni di CO <sub>2</sub> .....	142	Demolizione dei veicoli .....	145	climatizzatore .....	110
Contachilometri .....	66	Denominazione dei pneumatici .	163	Fusibili .....	157
Contachilometri parziale .....	66	Dichiarazione di conformità.....	199	<b>G</b>	
Contagiri .....	66	Dimensioni del veicolo .....	196	Gas di scarico .....	119
Controlli sul veicolo.....	145	Disattivazione degli airbag ...	45, 74	Guasto .....	123
Controllo automatico della		Display del cambio .....	121	<b>I</b>	
velocità di crociera .....	78, 129	Display di manutenzione .....	68	Identificazione del motore.....	190
Controllo delle luci del quadro		Display informativi.....	79	Identificazione frequenza radio	
strumenti .....	100	Dispositivo elettronico di		(RFID).....	207
Controllo del veicolo .....	113	bloccaggio motore .....	27, 78	Illuminazione del quadro	
Controllo elettronico della		Dispositivo salvacarica della		strumenti .....	157
stabilità.....	127	batteria .....	101	Illuminazione esterna .....	12, 96
Controllo elettronico della		Driver Information Center.....	79	Impianto di allarme antifurto .....	26
stabilità e Sistema di controllo		<b>E</b>		Impianto elettrico.....	157
della trazione.....	76	Esecuzione dei lavori .....	145	Impianto freni e frizione .....	75
Convertitore catalitico .....	119	Etichetta airbag.....	40	Impostazioni memorizzate.....	21
Copertura del vano di carico .....	56	<b>F</b>		Indicatore della temperatura del	
Copertura portaoggetti del		Fari.....	96	liquido di raffreddamento del	
pianale posteriore .....	57	Fari alogeni .....	151	motore .....	68
Copricerchi .....	169	Fendinebbia .....	78, 98, 153	Indicatore del livello carburante ...	67
				Indicatore di direzione .....	73

Indicatori.....	66	Luci di posizione.....	96	Parcheggio .....	18, 118
Indicatori di direzione anteriori . .	154	Luci di retromarcia .....	99	Pericoli e avvertimenti .....	4
Indicatori di direzione laterali .....	155	Luci di svolta.....	97	Personalizzazione del veicolo .....	88
Informazioni sul carico .....	59	Luci diurne .....	97	Peso del veicolo .....	195
Informazioni sulla manutenzione	185	Luci esterne .....	78	Pneumatici invernali .....	163
Interruttore dei fari .....	96	Luci interne.....	100, 157	Poggiatesta .....	34
Interruzione di carburante al motore durante la		Luci in uscita .....	101	Portabibite .....	53
decelerazione .....	116	Luci posteriori .....	154	Portaoggetti della consolle centrale .....	54
Introduzione .....	3	Lunotto termico .....	32	Portapacchi .....	58
<b>K</b>		<b>M</b>		Porte posteriori .....	24
Kit di pronto soccorso .....	58	Manutenzione .....	111	Portiera aperta .....	79
Kit di riparazione dei pneumatici	170	Marchi registrati.....	205	Portiere.....	25
<b>L</b>		Martinetto.....	162	Portiere anteriori.....	24
Leva del cambio .....	121	Messaggi del veicolo .....	85	Posaceneri .....	65
Limitatore di velocità.....	78, 130	Modalità Città.....	127	Posizione dei sedili .....	35
Liquidi e lubrificanti		Modalità manuale .....	123	Posizioni della chiave nel blocchetto di accensione .....	114
raccomandati .....	186, 191	Modalità posteggiatore.....	84	Posizioni di montaggio dei sistemi di sicurezza per bambini	49
Liquido dei freni .....	148	<b>N</b>		Potenza ridotta del motore.....	78
Liquido dei freni e della frizione..	186	Numero di telaio (VIN) .....	189	Potenza trattenuta disattivata.....	114
Liquido di lavaggio .....	148	<b>O</b>		Presenza dell'aria .....	110
Liquido di raffreddamento del motore .....	147	Oggetti e bagagli.....	53	Prese di corrente .....	65
Liquido di raffreddamento e antigelo.....	186	Olio motore .....	146, 186, 191	Pressione dei pneumatici . .	164, 198
Livello carburante minimo .....	78	OnStar.....	91	Pressione dell'olio motore .....	77
Luci della targa .....	156	Orologio .....	63	Prestazioni .....	195
Luci di lettura .....	100	<b>P</b>		Profondità del battistrada .....	169
Luci di parcheggio .....	99	Panoramica del quadro strumenti	10	Programmi di guida elettronica . .	123
		Parabrezza.....	30	Pronto soccorso.....	58

<b>Q</b>			
Quadro strumenti .....	66		
<b>R</b>			
REACH.....	202		
Registrazione dei dati del veicolo e privacy.....	206		
Regolazione degli specchietti .....	8		
Regolazione dei poggiatesta .....	8		
Regolazione dei sedili .....	7, 36		
Regolazione della profondità delle luci .....	97		
Regolazione del volante .....	9, 61		
Regolazione elettrica .....	28		
Regolazione manuale .....	28		
Retronebbia .....	78, 99		
Riconoscimento software.....	202		
Rifornimento .....	138		
Rimessaggio del veicolo.....	144		
Riparazioni di danni da collisione	202		
Riscaldamento .....	37		
Riscaldamento dei sedili.....	37		
Rivestimenti.....	183		
Rodaggio di un veicolo nuovo ...	114		
Ruota di scorta .....	176		
Ruote e pneumatici .....	163		
<b>S</b>			
Sbloccaggio del veicolo .....	6		
Scatola portafusibili nel quadro strumenti .....	161		
		Scatola portafusibili nel vano motore .....	159
		Sedili anteriori.....	35
		Segnalatori di emergenza .....	98
		Segnalazione di cintura di sicurezza non allacciata .....	73
		Segnali acustici .....	87
		Segnali di svolta e di cambio della corsia di marcia .....	98
		Selettore del carburante .....	67
		Sensori di parcheggio ad ultrasuoni.....	132
		Servosterzo.....	75
		Sicure per bambini .....	23
		Simboli .....	4
		Sistema airbag .....	40
		Sistema airbag a tendina .....	45
		Sistema airbag frontale .....	43
		Sistema airbag laterale .....	44
		Sistema di antibloccaggio .....	124
		Sistema di antibloccaggio (ABS) .	75
		Sistema di ausilio al parcheggio	132
		ad ultrasuoni .....	76
		Sistema di climatizzazione .....	103
		Sistema di climatizzazione elettronico .....	105
		Sistema di controllo della trazione .....	126
		Sistema di controllo della trazione disinserito.....	76
		Sistema di monitoraggio pressione pneumatici.....	77, 165
		Sistema di ricarica .....	74
		Sistema di riscaldamento e di ventilazione .....	102
		Sistema stop-start.....	116
		Sistemi di assistenza al conducente.....	129
		Sistemi di climatizzazione.....	102
		Sistemi di controllo dell'assetto. .	126
		Sistemi di registrazione dei dati di eventi.....	206
		Sistemi di rilevamento oggetti. . .	132
		Sistemi di sicurezza per bambini .	46
		Sistemi tergilavacrystalli .....	13
		Smontaggio.....	180
		Sostituzione delle lampadine ....	151
		Sostituzione delle ruote .....	174
		Sostituzione delle spazzole tergicristalli .....	150
		Specchietti .....	28
		Specchietti pieghevoli .....	28
		Specchietti retrovisori esterni.....	28
		Specchietti retrovisori interni.....	29
		Specchietti riscaldati .....	29
		Spia MIL .....	74
		Spie.....	66, 69

Sterzare.....	113
Strumentazione.....	66

**T**

Tachimetro .....	66
Targhetta di identificazione .....	190
Telecomando .....	20
Temperatura del liquido di raffreddamento del motore .....	77
Temperatura esterna .....	63
Tensione della batteria .....	88
Tergilavacristalli .....	62
Tergilavalunotto .....	63
Terza luce di arresto .....	156
Tetto.....	32
Tettuccio apribile .....	32
Traino.....	180
Traino del veicolo .....	180
Triangolo d'emergenza .....	57

**U**

Uso dei fari all'estero .....	97
Uso del presente manuale .....	3

**V**

Vani portaoggetti.....	53
Vano di carico .....	25, 54
Ventilazione.....	102
Visualizzatore Info.....	84
Volante riscaldato .....	61

[www.opel.com](http://www.opel.com)

Copyright by ADAM OPEL GmbH, Rüsselsheim, Germany.

Le informazioni contenute nella presente pubblicazione sono valide a partire dalla data indicata di seguito. Adam Opel GmbH si riserva il diritto di apportare modifiche a specifiche tecniche, funzionalità e design dei veicoli relativamente alle informazioni contenute nella presente pubblicazione nonché alla pubblicazione stessa.

Edizione: giugno 2017, ADAM OPEL GmbH, Rüsselsheim.

Stampato su carta sbiancata senza cloro.

**ID-OKAAOLSE1706-it**

